

HYGIÈNE FRONTIERES

APPORTEUR
DE SOLUTIONS
HYGIÈNE





PRODUITS RÉFÉRENCES

Notre gamme Impact® sélectionne des produits qui confirment la stratégie du groupement sur un positionnement qualitatif.



PRODUITS ENTRÉE DE GAMME

Les produits de la gamme Wilov® sont destinés à l'hygiène en collectivité, avec un bon rapport qualité / prix.



PRODUITS ECOLABEL EUROPÉEN

Nos produits Vert Nature® sont à base d'ingrédients d'origine végétale respectant les critères de biodégradabilité de la Commission Européenne pour les produits écologiques.



PRODUITS ECOCERT®

Nature Responsable® est notre gamme certifiée Ecocert®, elle est triplement engagée par nature : efficacité, préservation de la santé et protection de l'environnement.



PRODUITS TECHNIQUES SOLS

La gamme Teknisols® est composée de produits pour l'entretien et la remise en état des sols.



PRODUITS VINICOLE & VITICOLE

La gamme Vini Process®, fabriquée en France, vous offre une solution globale et technique à vos problématiques hygiène dans l'univers du vin.



Tous les produits de notre gamme **Nature Responsable®** sont **100 % fabriqués en France** ainsi qu'une grande majorité des produits de nos autres gammes **Vert Nature®, Impact®, Wilov®** et **Vini Process®**.

















Quant à notre gamme **Teknisols®**, elle bénéficie du savoir-faire italien.

SOMMAIRE



NOS SOLUTIONS

L'Écolabel européen / Vert Nature®	10
Le label ECOCERT® / Nature Responsable®	12
Prosens / Le Marseillois	14
La réduction des emballages	16
Biotechnologies - Probiotiques	18
Désinfection vapeur	19
DSVA	20
Purificateur d'air	21
Générateur d'eau ozonée	22
Adoucisseurs d'eau	23
Contrat Sérénité	24
Notre centre de formation	25







CUISINE

DQ Démarche qualité	28
 Lavage automatique	30
 Plonge manuelle	37
 Dégraissants	38
 Nettoyage & désinfection (concentré)	40
 Nettoyage & désinfection (prêt à l'emploi)	42
 Traitements spécifiques	43
 Hygiène des mains	44
 Essuyages	45
 Protection de la personne	46
 Protection des aliments	49
 Sécurité alimentaire	50
 Service en salle	51
 Collecte des déchets	52
 Brosserie alimentaire	54
 Essuyage & récurage	58
 Prévention & premiers soins	59











LINGE

DQ Démarche qualité	62
 Dosage manuel	64
 Système automatique	68
 Circuit du linge	72



SOLS

 Méthode P.P.E.	78
 Désincrustants et décapants	80
 Bouche-pores et émulsions	81
 Détergents tous types de sols	83
 Détergents sols spécifiques	87
 Détergents puissants / Remise en état	88





SANITAIRES

 Lavage des mains	92
 Essuyage des mains	94
CH Contrat Harmony	97
 Sèche-mains	99
 Papier hygiénique	100
 Accessoires	104
 Poubelles	105
 Entretien des sanitaires	106
 Entretien des toilettes & urinoirs	108
 Désodorisation	110
 Canalisations & fosses septique	113

SURFACES







 Entretien des surfaces	116
 Lavettes	120
 Nettoyages des vitres	122

SANTÉ

 Hygiène des mains	132
 Protection à usage unique	134
 Équipements	136
 Désinfection	139

MATÉRIELS

Entretien mécanisé





 Aspirateurs	142
 Monobrosses	148
 Disques d'entretien	149
 Autolaveuses	151
 Balayeuses	156
 Nettoyeurs haute-pression	157

Entretien manuel





 Chariots	158
 Accessoires	162
 Brosserie traditionnelle	166

HORECA





Arts de la table

 Serviettes	170
 Lunch pochettes	176
 Sets de table	180
 Tête à tête et chemin de table	184
 Nappes	185







Vente à emporter

 Accessoires restauration	187
 Mieux connaître les matières de l'emballage et de la vaisselle	189
 Vaisselle à usage unique	190
 Emballage alimentaire	193

Hôtellerie













 Équipement accueil et halls	201
 Parfums d'ambiance	202
 Produits d'accueil	203
 Équipement chambres	204

DÉCHETS



 Conteneurs	210
 Sacs déchets	211
 Tri sélectif intérieur	213
 Tri sélectif extérieur	214
 Poubelles extérieurs	216
 Cendriers et corbeilles	218

INDUSTRIE & MAINTENANCE

Maintenance industrielle

 Vini - Le chai	222
 Viti - L'atelier	223
 Essuyage à usage unique	224
 Essuyage textile & absorbants	226
 Hygiène des mains	228
 Équipements de protection individuelle	229
 Pulvérisateurs	230
 Chariots	231
 Containers	231
 Entretien spécifique	232
 Entretien des véhicules	233
 Brosserie	234
 Voirie	234

Divers

 Entretien piscines	235
 Tapis	236
 Anti-nuisibles	238

PICTOGRAMMES

Identifiables en un coup d'oeil, les pictogrammes vous aident à repérer vos besoins rapidement. Ils sont mis en avant sur une sélection des meilleurs produits, tant en efficacité que vis-à-vis du respect de l'environnement et de la santé de l'utilisateur.



ECOCERT®

Label spécialisé dans la certification des produits issus de l'Agriculture Biologique. Son indépendance, son impartialité et sa compétence sont accrédités par le COFRAC (norme ISO17065).



Recyclable

Contenant, emballage ou objet qui peut être trié puis orienté vers une usine qui le transforme en matière recyclée. Se référer à l'étiquette ou à l'emballage pour les conditions de tri.



COV

Composés Organiques Volatils présents dans l'atmosphère. Ils sont susceptibles de provoquer des maladies, allergies... et sont plus concentrés dans l'air intérieur.



Fabriqué en France

Produit fabriqué sur le territoire français, plusieurs normes et labels existent le certifiant.



Produit 0 pictos

Produit n'étant marqué par aucun pictogramme de danger pour la santé de l'utilisateur et pour l'environnement.



PEFC

Label certifiant des normes s'appliquant aux propriétaires forestiers, aux exploitants et aux entreprises de la filière forêt-bois-papier pour la gestion durable de la forêt et la traçabilité du bois.



Triman

Triman est né en 2015. Il est apposé obligatoirement sur tous les emballages et produits recyclables, sauf les contenants en verre. Il signifie que le produit est récupérable.



Ok compost

Les emballages et produits portant le logo «OK compost» ou «OK compost industriel» offrent une garantie de biodégradabilité dans un centre de compostage industriel. Les produits certifiés «OK compost HOME» vont au-delà et offre une garantie de biodégradabilité au compost de jardin familial.



Ecolabel Européen

Label écologique officiel de l'Union Européenne. Gage de qualité et d'efficacité pour des produits ayant un impact réduit sur l'environnement.



Recyclé

Produit fabriqué dans une matière recyclable qui a subi une transformation après avoir été collecté et régénéré.



Biotechnologie

Ensemble des méthodes ou techniques utilisant des éléments du vivant (organismes, cellules, éléments subcellulaires ou moléculaires) pour rechercher, produire ou modifier des éléments ou organismes d'origine animale ou végétale.



Origine naturelle ou végétale

Quantité de matière naturelle contenu dans le volume total du produit. Souvent associé à des produits écologiques ayant pour objectif de ne pas utiliser de composés issus de la pétrochimie.



Sans parfum de synthèse

Produit étant composé le cas échéant de parfum d'origine 100% naturelle et non de parfum fabriqué artificiellement.



FSC

ONG considérée comme label écologique et socio-environnemental. Elle met à disposition des utilisateurs des outils en faveur d'une gestion responsable des forêts.



NF Environnement

Certification, délivrée par l'Afnor, permet de distinguer facilement les produits qui ont un impact environnemental réduit. C'est la certification écologique officielle en vigueur en France. Les articles labellisés doivent répondre à un cahier des charges très précis. Elle a l'avantage d'offrir une double garantie aux consommateurs : une qualité écologique (impact moindre du produit sur l'environnement) et une qualité d'usage (le produit a la capacité de répondre aux besoins et attentes du consommateur).

PICTOGRAMMES DE DANGER



INFLAMMABLE



COMBURANT



EXPLOSIF



GAZ SOUS PRESSION



NOCIF / IRRITANT



TOXICITÉ AIGUË



DANGER POUR LA SANTÉ



CORROSIF



DANGER POUR L'ENVIRONNEMENT



APPORTEUR DE SOLUTIONS HYGIÈNE

C'est avec une grande fierté que je vous présente notre nouveau catalogue, fruit d'un travail collectif porté par la cohésion et l'engagement de chacun des membres de notre groupement. Depuis nos débuts, nous avons bâti notre force sur la solidarité et la collaboration, convaincus que c'est en travaillant ensemble que nous parviendrons à proposer les meilleures solutions pour nos clients.

Notre priorité a toujours été de répondre aux attentes de nos clients utilisateurs, et cette année encore, nous avons redoublé d'efforts pour être à l'écoute de vos besoins.

Vos préoccupations environnementales, tout comme vos exigences en termes de qualité et de budget, sont au cœur de nos décisions. Nous savons à quel point il est crucial pour vous de disposer de solutions performantes, responsables et adaptées aux contraintes économiques.

C'est pourquoi, dans ce catalogue, vous trouverez une large sélection d'innovations, spécialement choisies pour leur impact environnemental réduit.

Ces solutions ne sont pas seulement écologiques, elles sont également conçues pour optimiser vos coûts, en garantissant efficacité et maîtrise budgétaire.

Nous sommes convaincus que c'est en partageant nos savoir-faire, nos ressources et notre vision que nous pourrons continuer à innover et à vous accompagner dans votre réussite. Ensemble, nous poursuivons notre engagement pour un avenir plus respectueux de l'environnement et plus serein pour vos activités.

Dominique Bastard
Présidente du groupement

QUI SOMMES-NOUS ?

Le groupement

PERFORMANCE HYGIÈNE est un groupement national de sociétés indépendantes et distributrices de produits d'hygiène et d'entretien ainsi que de matériel de nettoyage.

Créée en 2010, Performance Hygiène est avant tout une histoire engagée par 8 des dirigeants actuels pour permettre aux moyennes entreprises du secteur de mutualiser achats, services et formations.



Le groupement rassemble à ce jour **31 sociétés membres.**

Nous avons tissé un solide maillage à travers la France et les DROM-TOM. La taille « humaine » de nos sociétés membres leur confère une grande proximité avec leur clientèle. Pour notre groupement, le client est au centre de nos réflexions et de nos actions. Chacune d'entre elles a pour vocation d'apporter une solution innovante à tous les acteurs de l'hygiène en collectivité.

Chiffres clés



31
Membres



101
Commerciaux



32
Techniciens



67
Fournisseurs



45 M€
Chiffre d'affaires



24 500 M²
Surface de stockage

Notre histoire

2010

Arrivée d'un
coordinateur national

Création gammes
VERT NATURE® & WILOV®

1^{ères} formations

Création gamme
NATURE RESPONSABLE®

Création gamme
TEKNISOLS®

Adhésion à
GLOBAL COMPACT

Évènement
BIG CHALLENGE

Secteurs d'activités



Nos gammes de produits et matériels de nettoyage nous permettent de répondre à l'ensemble des besoins de nos clients, quelque soit leur domaine d'activité.

À travers la France, nous travaillons donc avec de nombreuses structures telles que les établissements de santé, l'hôtellerie, la restauration, et d'une manière plus générale **chaque domaine où l'hygiène est une priorité.**



COLLECTIVITÉS

- Collèges et lycées
- Mairies
- Institutions



SANTÉ

- Hôpitaux
- EHPAD
- Soins à domicile



HORECA

- Hôtellerie
- Restauration
- Camping
- Centre de soins



SERVICES & INDUSTRIES

- Entreprises de propreté
- Agroalimentaire
- Imprimeries
- Automobiles

Les formations

Fort de son expérience en hygiène, le Groupement Performance Hygiène possède sa propre filiale Formation : **A2B Formation**.

Depuis plus de 10 ans, A2B Formation propose des formations aux bonnes pratiques d'hygiène et vous accompagne dans le développement de vos collaborateurs. Il s'engage à faire évoluer leurs compétences par la mise en oeuvre d'approches pédagogiques innovantes, interactives et participatives, dispensées par des formateurs experts dans leur domaine d'intervention.

*A2B Formation est certifié Qualiopi, gage de qualité des prestataires d'actions de formation en France en accord avec la loi du 5 septembre 2018 « Pour la liberté de choisir son avenir professionnel ».



RÉPUBLIQUE FRANÇAISE
La certification qualité a été délivrée au titre de la
ou des catégories d'action suivantes:
Actions de formation

Création gamme
IMPACT®

Création gamme
VINI PROCESS®

La gamme
NATURE RESPONSABLE®
obtient le label ECOCERT®

Formation
thématique régionale

Évènement
12 ANS LE DÉFI!

A2B obtient
QUALIOP!*

2025

Nos valeurs, nos engagements

Notre stratégie collective est élaborée en étroite concertation avec nos membres, en s'appuyant sur **nos valeurs communes résumées par l'acronyme E.C.I.E.** :



"Avec d'ECIE, on refait le monde..."

ETHIQUE

Cette valeur guide nos comportements, que nous voulons justes et responsables dans chacune de nos décisions envers nos parties prenantes et notre environnement.

CULTURE CLIENT

Instaurer et faire vivre notre Culture Client est notre leitmotiv. Cette volonté se traduit dans nos réponses aux exigences des clients et dans l'anticipation de leurs besoins grâce à une relation de confiance et de proximité.

INNOVATION

Nous tenons à apporter des solutions toujours plus innovantes et à développer cet esprit «précurseur» dans l'ensemble de nos services.

EXCELLENCE

Notre quête de l'excellence est garante de notre investissement au quotidien envers nos membres et nos clients avec l'ambition de se dépasser.



Notre démarche RSE

En tant que groupement de distributeurs de produits d'hygiène, notre démarche s'articule autour de 4 axes pour répondre aux enjeux sociaux, environnementaux et économiques :

1. AXE ENVIRONNEMENTAL



- **Optimisation des emballages:** Réduction de la quantité de plastique et favoriser les emballages biodégradables, recyclés et recyclables de nos produits.
- **Réduction de l'empreinte carbone :** Mise en place des stratégies de logistique durable (optimisation des trajets, utilisation de véhicules moins polluants, réduction des émissions liées aux activités de transport et distribution).
- **Gestion des déchets:** Promotion du recyclage des déchets. Nous encourageons les clients et les membres à participer à des programmes de récupération (retour des emballages, valorisation des produits usagés).
- **Utilisation de produits écologiques:** Distribution de produits respectueux de l'environnement (certifiés écolabels, Ecocert® ou qui ne contiennent pas de substances dangereuses pour l'environnement et les utilisateurs).
- **Efficacité énergétique:** Réduction de la consommation énergétique dans les entrepôts et les bureaux via des équipements basse consommation (éclairage LED, isolation, etc.).

2. AXE SOCIAL



- **Conditions de travail équitables:** Garantie de conditions optimales pour les employés (sécurité, formation, développement personnel, équilibre vie pro/perso).
- **Engagement envers les fournisseurs:** Travailler avec des partenaires locaux et des fournisseurs responsables, qui partagent les valeurs du groupement. Nous encourageons l'utilisation de matières premières issues de circuits courts ou certifiées équitables.
- **Accessibilité des produits:** Rendre les produits d'hygiène accessibles à tous, notre présence sur tout le territoire nous permet une couverture optimale.
- **Inclusion et diversité :** Promouvoir l'égalité des chances, la diversité et l'inclusion au sein des équipes des clients et des fournisseurs.

3. ENGAGEMENT COMMUNAUTAIRE



- **Sensibilisation et éducation:** Participation à des campagnes de sensibilisation à l'hygiène et à la santé dans les collectivités, écoles, et au sein des entreprises partenaires par la formation.

4. AXE ECONOMIQUE



- **Une consommation responsable:** Informer sur la composition des produits, leur cycle de vie et les impacts environnementaux associés.
- **Innovation durable :** Recherche et référencement de solutions innovantes pour rendre les produits d'hygiène plus respectueux de la santé et de l'environnement.
- **Transparence:** Publication régulière des rapports sur les actions menées, les résultats obtenus et les objectifs à venir, auprès d'un organisme international auquel nous avons adhéré en 2016.
- **Partenariats avec des ONG et organisations locales:** Actions solidaires (donations de produits, actions de sensibilisation à l'hygiène dans les écoles, participation à des événements caritatifs, etc.).



En résumé, la démarche de Performance Hygiène intègre des pratiques durables tout au long de la chaîne de valeur: depuis l'approvisionnement en matières premières jusqu'à la distribution des produits, en passant par la gestion des ressources humaines et l'impact sur les communautés locales.

Cela positionne le groupement en tant qu'acteur responsable tout en contribuant au développement durable.

SOMMAIRE

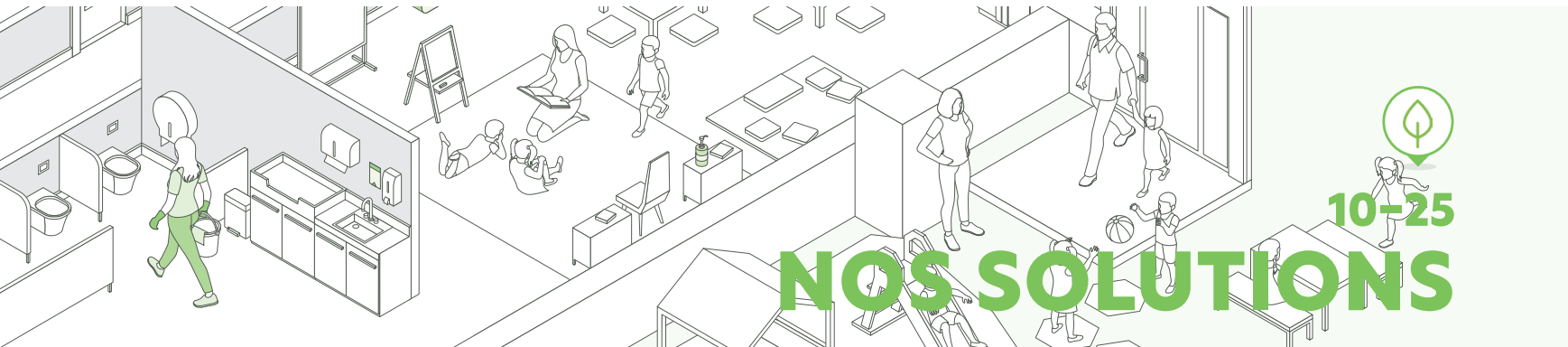

10-25

NOS SOLUTIONS



28-59

CUISINE



62-75

LINGE



78-89

SOLS



92-113

SANITAIRES



116-129

SURFACES



132-139

SANTÉ



142-167

MATÉRIELS



170-207

HORECA



210-219

DÉCHETS



222-239

INDUSTRIE & MAINTENANCE



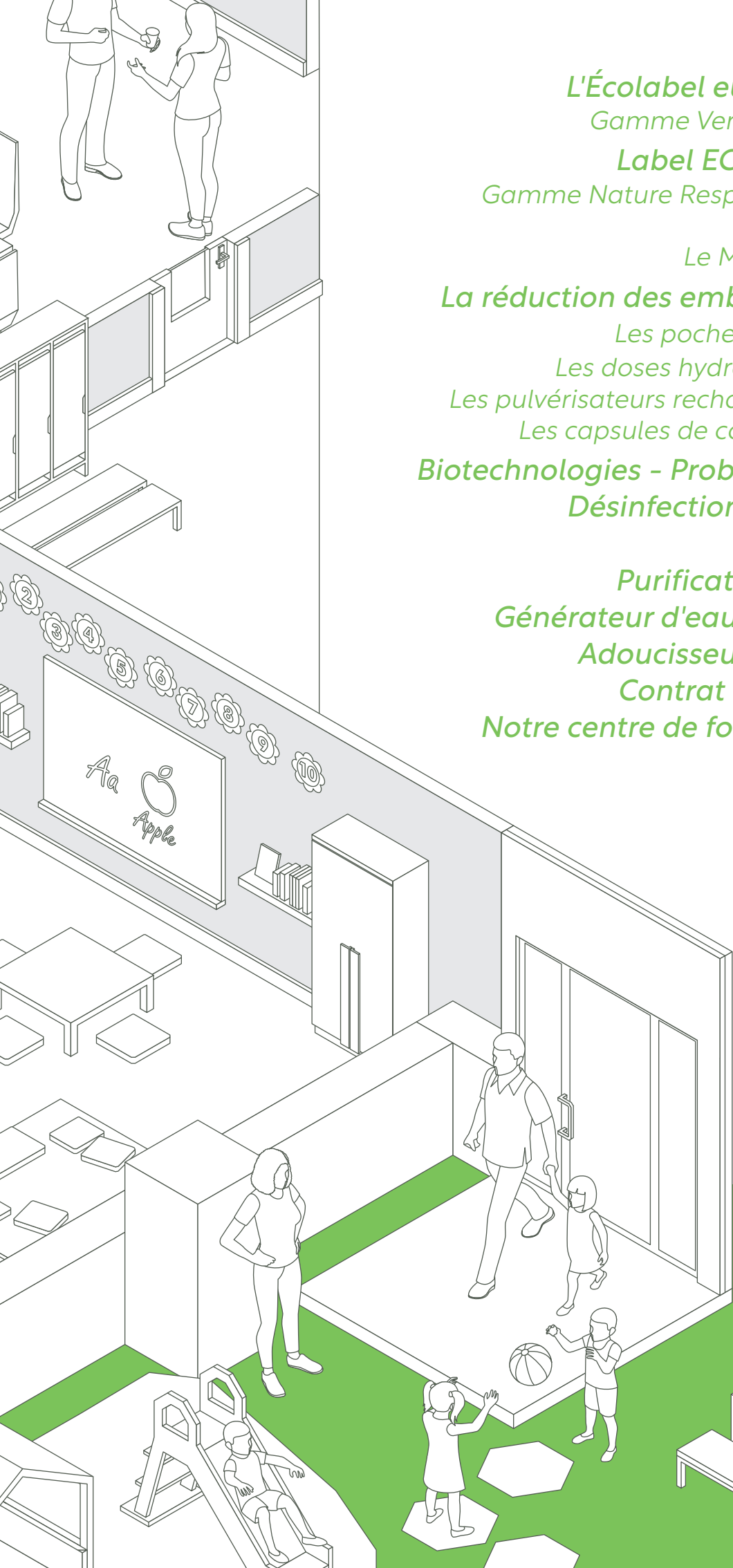

<i>L'Écolabel européen</i>	10
<i>Gamme Vert Nature®</i>	11
<i>Label ECOCERT®</i>	12
<i>Gamme Nature Responsable®</i>	13
<i>Prosens</i>	14
<i>Le Marseillois</i>	15
<i>La réduction des emballages</i>	16
<i>Les poches souples</i>	16
<i>Les doses hydrosolubles</i>	16
<i>Les pulvérisateurs rechargeables</i>	17
<i>Les capsules de concentrés</i>	17
<i>Biotechnologies - Probiotiques</i>	18
<i>Désinfection vapeur</i>	19
<i>DSVA</i>	20
<i>Purificateur d'air</i>	21
<i>Générateur d'eau ozonée</i>	22
<i>Adoucisseurs d'eau</i>	23
<i>Contrat Sérénité</i>	24
<i>Notre centre de formation</i>	25

S N O I T I O N S N O S S O L U T I O N S



L'Ecolabel Européen



LE LABEL ÉCOLOGIQUE OFFICIEL DE L'UNION EUROPÉENNE

Label utilisable pour tous les pays membres de l'Union Européenne, il vise à concevoir et promouvoir des produits respectueux de l'environnement et de la santé tout au long de leur cycle de vie.

À ce jour, le label englobe plus de 30 catégories de produits ou services.

Créé en
1992 par
la Commission
Européenne!



Il impose des exigences définies couvrant de nombreux critères comme :

- L'interdiction ou la limitation de substances dangereuses.
- La biodégradabilité du produit.
- La responsabilité sociale des entreprises.

Il est en évolution permanente, prenant en compte les progrès scientifiques et l'évolution technologique et est certifié de manière indépendante.



LES EXIGENCES REQUISES POUR LES PRODUITS DE NETTOYAGE

Un pouvoir nettoyant **équivalent ou supérieur** à celui d'un produit de marque connue.

- Une **limitation** de la quantité d'ingrédients nocifs pour l'environnement et pour la santé humaine.
- La **réduction** de la quantité de détergent utilisée et de déchets d'emballage.
- La **diffusion d'informations** au consommateur pour utiliser le produit avec efficacité, en réduisant son incidence sur l'environnement.

INTÉRÊTS POUR LES UTILISATEURS :



Une garantie d'efficacité
des produits de nettoyage



Une garantie de limitation de
l'impact sur l'environnement
et la santé

ATTENTION

- Des icônes de danger ne sont pas exclues sur l'Ecolabel européen
- Certaines catégories de produits ne peuvent être certifiées Ecolabel européen car la catégorie n'est pas prévue à date par le label (les destructeurs d'odeurs par exemple) ou car non acceptée par le référentiel (les désinfectants par exemple).



NOTRE DÉMARCHE ENVIRONNEMENTALE

Les produits **Vert Nature®** certifiés Ecolabel sont une référence en matière de respect de l'environnement, de sécurité pour l'utilisateur et d'efficacité. Cette gamme est élaborée à base de tensio-actifs d'origine végétale et d'ingrédients d'origine naturelle ou biodégradable.



Nos emballages sont **100 % recyclables ou valorisables**. Leurs matières sont choisies et leurs formes sont étudiées dans le but d'une réduction du poids des déchets.



Les étiquettes sont imprimées chez des professionnels engagés qui traitent leurs déchets et utilisent **des encres propres sans solvant, ni métaux lourds**. Les étiquettes sont en matière recyclable.



En choisissant des produits écolabellisés, **vous contribuez à la protection de l'environnement**.





LE LABEL DE RÉFÉRENCE DES PRODUITS ÉCOLOGIQUES & BIOLOGIQUES

Fondé en 1991 par des ingénieurs agronomes, **Ecocert®** est un label spécialisé dans la certification des produits issus de l'Agriculture Biologique. Son indépendance, son impartialité et sa compétence sont accréditées par le **COFRAC** (norme ISO17065).

LES GARANTIES



Des procédés de production et de transformation **respectueux de l'environnement**



Une promotion de l'utilisation d'**ingrédients d'origine naturelle ou biologiques**



Une gestion responsable des ressources naturelles



Une **communication transparente** vis-à-vis de l'utilisateur



Une vérification rigoureuse **des process et produits**

RÉFÉRENTIEL POUR LES DÉTERGENTS



Sans tensioactifs pétrochimiques, il définit un **niveau d'exigence supérieur aux réglementations en vigueur**, avec une réelle valorisation des agro-ressources et un respect de l'environnement tout au long de la chaîne de production.

- Valorisation de tous les ingrédients d'origine naturelle
- Tensioactifs (ou agents de surface) d'origine végétale
- Maximum 5% d'ingrédients de synthèse parmi une liste restrictive
- Aucune phrase de risque environnementale autorisée sur le produit
- Les substances désinfectantes suivantes sont autorisées : Ethanol, acide acétique, acide péracétique, acide glycolique, acide lactique et peroxyde d'hydrogène
- Les normes de désinfection sur les produits désinfectants sont systématiquement passées en condition de saleté (écodétergent)



RÉFÉRENTIEL POUR LES COSMÉTIQUES

Absence d'OGM, parabens, phénoxyéthanol, nanoparticules, silicone, PEG, parfums et colorants de synthèse.

- 95% des ingrédients d'origine naturelle
- 95% des ingrédients végétaux sont certifiés bio
- 10% des ingrédients sont issus de l'agriculture biologique



RÉFÉRENTIEL POUR LES PARFUMS D'AMBIANCE

- 100% des ingrédients sont d'origine naturelle
- Liste exhaustive des ingrédients utilisés dans le produit figure sur l'emballage

NATURE[®] RESPONSABLE

LA GAMME ENGAGÉE

NATURE RESPONSABLE, LA GAMME ENGAGÉE !

Notre gamme **Nature Responsable[®]** certifiée Ecocert[®] traduit notre triple engagement au quotidien :



L'engagement efficacité

- De par leurs formulations et un cahier des charges strict, notre gamme se démarque par son efficacité dans un objectif de répondre au plus près des attentes de nos clients en terme de performance, l'ADN de notre groupement.
- Nos produits ont passé avec succès les tests d'efficacité face aux références du marché.



L'engagement Santé

Au delà des contraintes Ecocert[®] et dans un souci permanent de respect des utilisateurs et des personnes présentes dans les lieux traités, nous avons développé une gamme de produits avec une teneur en Composés Organiques Volatils (COV) limitée.



L'engagement Environnemental

Fabriquée en France, Nature Responsable permet à la fois de réduire notre empreinte carbone et de soutenir l'économie nationale



UNE SEULE PRÉOCCUPATION

LA SANTÉ DES UTILISATEURS ET DU VIVANT

Prosens a développé un modèle à la pointe de la technologie industrielle biologique pour proposer des produits d'hygiène et d'entretien respectueux de l'environnement.

Marque professionnelle du Laboratoire Science et Nature, situé dans les Deux-Sèvres, **Prosens s'emploie à conjuguer efficacité et santé environnementale.**

Pour cela, l'entreprise s'appuie sur :

- L'expertise biologique d'un laboratoire de R&D
- Des référentiels exigeants
- Des tests d'efficacité rigoureux

RESPECT DE LA SANTÉ

50 ANS D'EXPÉRIENCE

GAMME 100% ECOCERT

FORMULES PERFORMANTES

prosens

ACCÉLÉRATEUR DE BON SENS À L'USAGE DES PROFESSIONNELS

ÉCO RECHARGE 5L

Une alternative aux centrales

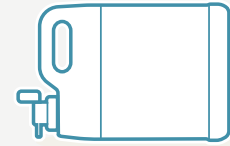

FLACON DOSEUR 1L

Dilution simplifiée & maîtrisée



1 DOSE

FLACON SPRAY OU SEAU

Le bouchon doseur intégré auto-stop facilite et assure un dosage constant.

1L = 50 flacons 500ml prêts à l'emploi!



FLACON SPRAY 500 mL

Une identification du produit garantie

Tête de spray couleur, flacon sérigraphié, buse mousse, ligne de visibilité de volume, flacon réutilisable.



8 GAMMES DE PRODUITS

Sans CMR, perturbateurs endocriniens, parfums de synthèse.

Des produits simples d'utilisation, efficaces, économiques, grâce à leur concentration et diversité d'utilisation!

Le Marseillois®



Gamme complète de nettoyeurs à haute teneur en actifs végétaux, formulés à base de véritable Savon de Marseille et certifiés Ecocert®

Produits destinés à la vente en vrac pensés pour limiter les déchets plastiques

CHOIX DU FLACON

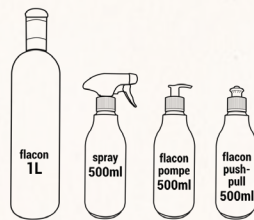

Choisissez le flacon adapté à votre produit. Un code couleur attribué à chaque produit permet de facilement lier le produit à son flacon.

REPLISSAGE

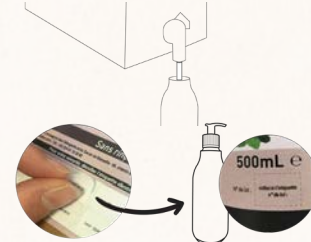

Remplissez votre flacon avec le produit de votre choix. Pour votre sécurité, des étiquettes numéro de lot sont à votre disposition sur les cartons

PASSAGE EN CAISSE



Le/la caissier(ière) scanne le code-barre flacon puis le retire avant de scanner le code-barre 'recharge'. Le client pourra revenir avec son flacon pour le recharger et ne payer que le remplissage.

RECHARGE À VOLONTÉ



Bien rincer à l'eau chaude votre flacon avant de le recharger.

Par sécurité, il n'est pas recommandé de recharger votre flacon avec un autre produit que celui d'origine.

LESSIVE LIQUIDE

NETTOYANT MULTI-USAGES

SAVON NOIR LIQUIDE

Détergents certifiés par ECOCERT Greenlife selon le référentiel ECOCERT Ecodétergent disponibles sur detergents.ecocert.com

La réduction des emballages Une démarche vertueuse

LES POUCHES SOUPLES (BAG IN BOX)

Un système d'hygiène basé sur une gamme de produits hautement concentrés et conditionnés en format Bag in Box, adapté au nettoyage et à la désinfection en milieu alimentaire et entretien général.



Plus PRATIQUE

Facile à utiliser et à doser, utilisation sur une longue durée.



Plus ÉCOLOGIQUE

Diminution de 95% du volume de déchets plastiques.
Diminution de 75% du coût de transport et stockage.

Emballage recyclable, carton certifié avec FCS, système certifié ÉCOLABEL.



Plus ÉCONOMIQUE

Produit concentré, hautement efficace avec un contrôle du coût d'application.



Plus SÛR

Connexion facile, sans contact avec le produit.



LES DOSES HYDROSOLUBLES



RESPECT DE L'ENVIRONNEMENT

Produits biodégradables, réduction de 75% des émissions de CO2 au transport, suppression des déchets plastiques.



STOCKAGE

Réduction de 80% de l'espace de stockage.



SÉCURITÉ & PRATICITÉ

Pas de contact direct avec le produit.
Pas d'installation de matériel ni SAV



ECOXOP GREEN

Détergent neutre Ecolabel pour le nettoyage de tous types de sols.

4 mL x 24u - 894 359

4 mL x 100u - 894 360



ECOXOP MULTIUSOS

Détergent multi-usages Ecolabel pour le nettoyage et la brillance des vitres et multi-surfaces.

10 mL x 12u - 894 358

Pulvé vide 650 mL x 6 - 894 357

La gamme XOP: une gamme complète de plus de 12 produits

Pour tout renseignement, contacter votre spécialiste hygiène

LES PULVÉRISATEURS RECHARGEABLES



ECOfoam System c'est un pulvérisateur qui permet de produire jusqu'à 15 L de solution, soit l'équivalent de 20 pulvérisateurs de 750 ml prêt à l'emploi!



ÉCONOMIQUE

Grâce à son système breveté de mélange instantané de produit super-concentré et d'eau qui en fait un produit prêt à l'emploi.



INTELLIGENT

Avec une réduction importante des charges transportées et un produit sûr, sans contact possible avec le concentré.



ÉCOLOGIQUE

100% recyclable, il permet de diminuer les volumes stockés et les emballages jetés.



Super dégraissant	282500
Détartrant	282501
Multi-surfaces bioalcool	282502
Multi-surfaces chloré	282503
Vitres & surfaces	282504
Multi-sols	282505



ECODUO

Cartouches offrant une grande autonomie, interchangeables et permettant de sauvegarder le corps du pulvérisateur et de minimiser les déchets



CARTON DE 2 CAPSULES DE 280 mL

Dégraissant désinfectant	Duo Asepvix	925222
Détergent désinfectant	Duo Bac	925223
Détergent détartrant	EcoDuo antical	925224
Dégraissant	EcoDuo Force	925225
Multi-usages	Ecoduo Wipe	925226

LES CAPSULES DE CONCENTRÉS

GAMME COMPLÈTE DE CAPSULES DE PRODUITS CONCENTRÉS À AJOUTER À DE L'EAU CLAIRE DANS UN PULVÉRISATEUR VIDE

Gain de plastique, d'emballage, de stockage et de transport !

Et en bonus nous récupérons vos capsules usagées, demandez à votre commercial !

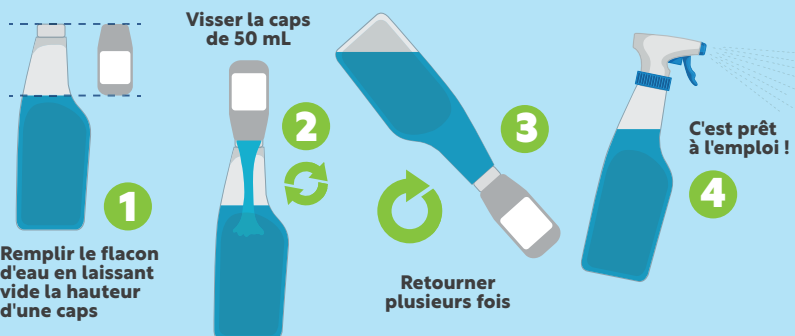

DÉSINFECTANT MULTI-SURFACES

AL CAPS - 910783

SANITAIRES

DESCALE'R - 910791

VITRES

GLASS'R - 910788

MULTI-SURFACES 2D

MULTI'R - 910794

SURFACES ALIMENTAIRES

DEGREAS'R - 910788



Biotechnologies Probiotiques



LES PROBIOTIQUES SONT DES MICRO-ORGANISMES VIVANTS QUI EXERCENT DES EFFETS POSITIFS SUR LA SANTÉ.

Ils sont principalement connus dans le milieu des compléments alimentaires pour améliorer la flore intestinale.

Aujourd'hui, la technologie probiotique est également utilisée dans **le domaine de l'hygiène en sélectionnant des « bactéries bénéfiques »** qui, lorsqu'elles sont intégrées aux produits d'entretien, **permettent un nettoyage en profondeur et totalement sécurisé.**

LES PROBIOTIQUES PERMETTENT



D'agir sur une longue durée après le nettoyage assurant ainsi une action en profondeur sur les surfaces



Une élimination des mauvaises odeurs à la source



Une garantie d'utilisation sûre pour l'utilisateur et pour l'environnement



La démarche des laboratoires HTS Bio repose sur l'association de deux éléments clés :

LES BIOSURFACTANTS ET LES PROBIOTIQUES

Un nettoyant probiotique assure un nettoyage efficace grâce à l'action synergique des biosurfactants et de tensioactifs, tout en apportant une valeur ajoutée significative grâce à la présence de bonnes bactéries.



OPTIMISATION DU FRÉQUENTIEL DE NETTOYAGE



PRÉVENTION DES MAUVAISES ODEURS



DIGESTION DES MATIÈRES ORGANIQUES



SÉCURITÉ ACCRUE : 0 PICTO, 0 RISQUE



IMPACT ENVIRONNEMENTAL ET SOCIÉTAL RÉDUIT



MULTIFLOW

**NETTOYANT PROBIOTIQUE
DÉGRAISSANT MULTI-USAGES**

Nettoie et dégraisse efficacement
Action préventive garantie par les micro-organismes
Destruction des odeurs à la source
Notes de fleurs fraîches et délicates

1L - 908 227 5L - 908 228



GLOBALFLOW

**NETTOYANT PROBIOTIQUE
SANITAIRES MULTI-USAGES**

Nettoyage et brillance
Film protecteur antitartre
Destructeur des odeurs à la source
Notes aquatiques et rafraichissantes

1L - 908 229 5L - 908 230



KSG & Sanivap Désinfection Vapeur

LA VAPEUR SÈCHE LA SOLUTION POUR NETTOYER, DÉGRAISSER, DÉSINFECTER

La production de vapeur sèche à haute température permet une efficacité détergente et désinfectante. Sa chaleur fait fondre les graisses. La vapeur pénètre dans les moindres recoins pour éliminer les salissures.

Nous vous proposons des appareils professionnels à basse consommation d'eau, respectueux de l'environnement et capables de répondre aux exigences de nos clients.

LES AVANTAGES

- Élimination de l'utilisation de Composés Organiques Volatils (COV)
- Nettoyage et dégraissage des surfaces et des sols
- Bactéricide, levuricide, fongicide, virucide selon la norme NFT 72-110
- Diminution des risques d'allergies
- Respect des surfaces
- Aucun rejet polluant
- Élimine le biofilm bactérien



EFFICACE

FIABLE

ÉCONOMIQUE

ÉCOLOGIQUE



903 PRO + CHARIOT SPÉCIAL PETITE STRUCTURE

Nettoyeur vapeur désinfectant puissant, virucide et compact.

Fonctionnement d'une extrême simplicité grâce à ses trois débits de vapeur. Possibilité d'injection d'eau chaude pour des opérations de rinçage. Une autonomie en eau illimitée grâce au remplissage automatique de la chaudière.

Avec une grande gamme d'accessoires fournie.

903 PRO + accessoires 908 084

Chariot 908 085

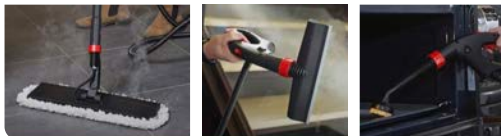

JUPITER C 201 A AUTONOMIE DE 8 HEURES

Autonomie en eau permanente. Commande d'émission de vapeur et d'eau en basse tension sur la poignée. Remplissage automatique, signal optique et sonore de manque d'eau. Robinet de vidange chaudière. Adapté pour être intégré sur chariot de ménage.

908133



SP400, SP500, SP600

AUTONOMIE DE 8 HEURES

Kit composé d'un générateur vapeur et de son chariot compatible avec une gamme étendue d'accessoires. Écran tactile intuitif pour piloter les différentes fonctions liées au traitement. Autonomie de 8 heures.

SP400 - 4,6L / 2850W 658315

SP500 - 6L+4L / 2850W 658316

SP600 - 6L+4,5L / 3450W 658317

Oxypharm DSVA*

Des produits efficaces
et respectueux
de l'environnement

100 %
français



Une expertise
multisectorielle



NOCOSPRAY

LÉGER & PORTATIF

Appareil développé autour d'une turbine chauffante et ionisante. Il permet de diffuser nos désinfectants et insecticides sous forme de brouillard sec et ainsi atteindre uniformément chaque cm² du local traité. Traitement de volumes de 10 à 1000 m³.

658 500

NOCOLYSE FOOD

ALIMENTAIRE

Bio-désinfectant prêt à l'emploi. Contient 7,9% de peroxyde d'hydrogène, sans argent. Démarche HACCP.

1L - 658 535

***LA DÉSINFECTION
& DÉSINSECTISATION
DES SURFACES PAR
VOIE AÉRIENNE
(D.S.V.A.)**

**INNOVANTE,
PERFORMANTE &
ÉCO-RESPONSABLE !**



À PROPOS D'OXY'PHARM

Oxy'Pharm a conçu une gamme de produits de désinfection et de désinsectisation dans le cadre d'une **démarche écoresponsable et de développement durable**.

Tous les produits commercialisés par Oxy'Pharm sont biodégradables et responsables du point de vue écologique et éthique.

Conforme à la norme d'efficacité **AFNOR NFT 72 281** (Novembre 2014) sur les processus de désinfection par voie aérienne.

Cette norme est obligatoire pour commercialiser un produit sur le marché de la santé en France. Agréé au niveau européen (par l'ECHA, l'Agence européenne des produits chimiques).

Un agrément européen a également été obtenu conformément à la directive sur les produits biocides.



OXYPY

VOLANTS/RAMPANTS

Efficace contre tous types d'insectes volants ou rampants ainsi que la gale.

1L - 658 525



OXYPY+

PUNAISES DE LIT

Efficace contre tous types d'insectes volants ou rampants mais aussi sur les punaises de lit (larves et adultes).

1L - 658 528



NOCOLYSE ONE SHOT

TRAITEMENT CHLORE

Bio-désinfectant prêt à l'emploi. Contient 12% de peroxyde d'hydrogène et 17 ppm d'argent.

1L - 658 540



NOCOLYSE NEUTRE

TRAITEMENT PRÉVENTIF

Bio-désinfectant prêt à l'emploi. Contient 6% de peroxyde d'hydrogène et 17 ppm d'argent.

1L - 658 510

Natéo Santé Purificateur d'air

LA POLLUTION DE L'AIR INTÉRIEUR

L'air intérieur est 8 à 10 fois plus pollué que l'air extérieur*. Elle contient des polluants chimiques, gaz et COV.

La qualité de l'air intérieur (QAI) est désormais actée comme une préoccupation de santé publique.

*source OMS



OBLIGATIONS LÉGALES & RÉGLEMENTATION

La loi n° 2010-788 du 12 juillet 2010 a rendu obligatoire la surveillance de la qualité de l'air intérieur pour certains établissements recevant un public sensible.

Articles L. 221-8 et R. 221-30 du code de l'environnement.

Depuis le 1er janvier 2023, les établissements accueillant des enfants sont soumis à :

1. Une évaluation annuelle des moyens d'aération des bâtiments résultant à un plan d'action (autodiagnostic et la campagne de mesures précitées).
2. Un autodiagnostic de la qualité de l'air au moins tous les quatre ans.
3. Des mesures de polluants réglementés à chaque étape clé de la vie des bâtiments par un organisme accrédité.



AIR PROTECT 600 & 1200

AVEC GESTION CO2

Écran tactile intuitif, système de filtration HEPA (ou ULPA de qualité médicale en option), connecté grâce à l'application mobile « EOLIS Air Manager »

Option DEEP CLEAN 60 minutes (S) : fonction exclusive NatéoSanté qui permet un nettoyage rapide et en profondeur de l'air intérieur.

Garantie 3 ans.

AIR PROTECT 600 jusqu'à 60 m² - **909 391**

AIR PROTECT 1200 jusqu'à 120 m² - **909 392**

AIR COACH PRO

SURVEILLANCE QAI

Air Coach Pro est l'allié des entreprises pour surveiller en temps réel la qualité de l'air intérieur (QAI) de leurs locaux.

Bien plus qu'un simple capteur de CO2, ce moniteur et afficheur de QAI analyse un grand nombre de sources de pollution.

909 396



Avatar

Générateur d'Ozone

LE PRINCIPE

L'ozone est un gaz qui existe à l'état naturel dans l'atmosphère et sur terre. L'eau ozonée est produite à partir d'eau du robinet par un processus d'électrolyse.

RÉSULTATS & BÉNÉFICES

L'eau ozonée, de par ses propriétés, est

DÉGRAISSANTE **DESTRUCTRICE D'ODEUR**

Elle apporte une activité désinfectante :

BACTÉRICIDE **LEVURICIDE** **FONGICIDE** **VIRUCIDE**

NORMES VALIDÉES AFNOR EN CONDITIONS DE SALETÉ

LES AVANTAGES

Sans dangers



Pas de risques d'émanation de résidus toxiques



Pas de pictogrammes de dangers/risques



Pas de port d'EPI

Écologique



Pas de transport de bidons, stockage dépôt, pas de résidus ou déchets à traiter



Permet une limitation des produits chimiques traditionnels



Des économies en consommation d'électricité (efficace dès basses températures)



GÉNÉRATEUR D'EAU OZONÉE AVATAR

NETTOYANT DÉSINFECTANT

Le générateur d'eau ozonée Avatar est capable de produire en continu de l'eau désinfectante jusqu'à 35°C et nettoyante/dégraissante jusqu'à 50°C.

Il possède une double sortie d'eau, laissant la possibilité de le raccorder à un jet à haute pression ou à un lave-linge.

Pourvu d'un design élégant, il possède un écran LED, et est pratique de par sa légèreté et son ergonomie.

Normes bactéricide, levuricide, fongicide, virucide en condition de saleté
Conforme HACCP

Stabilisation en désinfection 5h, 8h en nettoyage

Sans cartouche filtrante / Sans entretien

Sans chimie, 100% Eco-Friendly / Sans résidu / Sans rinçage

Garantie 5 ans / 900 000 litres

Poids kg : 2,8 kg / Dimensions 38 x 25 x 8 cm

924 234

CE FC IC CB  

 **EUO3TA**
European Ozone Trade Association

 **EPA** United States
Environment Protection Agency

BWT Water + More

Adoucisseurs d'eau

POURQUOI ADOUCIR L'EAU ?

Un adoucisseur permet de protéger vos installations, d'améliorer votre confort quotidien, de réaliser des économies d'énergie, de maintenir vos appareils en bon état plus longtemps.

QUELS AVANTAGES ?

Moins de frais de nettoyage et des économies considérables sur l'entretien et les réparations de vos outils de travail.

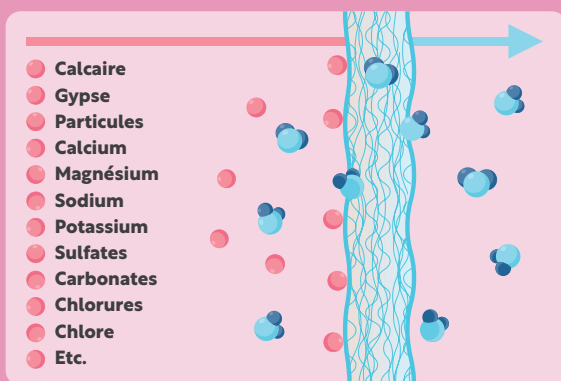

BWT
water + more

LES ADOUCISSEURS D'EAU POTABLE BWT

Ils ont été conçus pour des utilisations complexes dans le secteur de la restauration.

Ils sont idéals pour produire de l'eau très pure pour alimenter les systèmes de cuisson avec production de vapeur. Ils permettent également d'éliminer facilement toutes les substances indésirables de l'eau, ce qui permet à celle-ci de s'évaporer complètement sans résidus.

Ils éliminent les risques d'entartrage, ainsi que la corrosion par les chlorures sur les pièces en acier inoxydable.

En résumé, l'optimisation de l'eau à l'aide des adoucisseurs BWT est le meilleur traitement préventif qui puisse être mis en place sur les équipements de métiers de bouche.

**POUR LES OSMOSEURS,
NOUS CONSULTER.**



BESTAQUA 14 ROC

COMPACT NOUVELLE GÉNÉRATION

Adoucisseur spécialement développé pour une utilisation dans la restauration et l'hôtellerie. Grâce à la technologie unique d'osmose inversée, il établit de nouvelles normes en matière d'optimisation de l'eau. Équipé du nouveau module à membrane BWT bestaqua MEMBRANE, il est très efficace et produit de l'eau pure, telle que celle utilisée dans la technologie de lavage de la vaisselle, et pour la génération de vapeur pour les cuiseurs à vapeur mixte, les cuiseurs à vapeur, ou pour guider la vapeur pendant la cuisson.

Bestaqua 14 ROC - 925164



BESTTASTE

Filtres à particules et à charbon actif à utiliser en amont du Bestaqua 14 ROC.

Besttaste - 925165



BESTSOFT 4, 11 & 21

POUR EAU FROIDE SIMPLE D'INSTALLATION

Adoucisseur volumétrique et chronométrique à la fois, protège parfaitement les machines contre l'entartrage

- Entièrement automatique et facile à utiliser
- Bac de réserve à sel sec
- Plus de puissance et moins de consommation de sel grâce à une régénération proportionnelle
- Préprogrammé et assemblé en usine.
- Système de commande numérique élargi.
- Raccordement avec prise 220v nécessaire.

Bestsoft 4 - Capacité de 9 m³x dH° - 925166

Bestsoft 11 - Capacité de 26 m³x dH° - 925167

Bestsoft 21 - Capacité de 60 m³x dH° - 925168

Contrat Sérénité

Une assurance de bonne gestion de l'hygiène pour votre EHPAD

LES ÉTAPES

1. Un audit en profondeur de votre établissement
2. Un échange sur les pratiques
3. La définition d'un plan d'actions
4. Des procédures et méthodes de travail claires
5. La fixation d'un budget annuel sur 3 années
6. Le suivi et la communication tout au long du contrat et du partenariat



LES BÉNÉFICES

Une bonne gestion générale du poste hygiène à travers :



Des procédures hygiènes claires et une démarche qualité globale



La maîtrise de votre budget via un engagement de valeur cible définie conjointement.



Un suivi des évolutions réglementaires et légales



Les formations de votre personnel assurées par nos équipes.

RESTAURATION



DÉMARCHE QUALITÉ
RESTAURATION

BUANDERIE



DÉMARCHE QUALITÉ
BUANDERIE

SOINS & SERVICE



DÉMARCHE QUALITÉ
HÉBERGEMENT
MÉDICO-SOCIAL

Possibilité d'une méthodologie
100% ÉCOLOGIQUE
Demandez-nous!



**SÉRÉNITÉ SE DÉCLINE AUSSI POUR
VOTRE GESTION SANITAIRE!**

Questionnez-nous à propos du contrat

HARMONY

Notre centre de formation Certifié Qualiopi

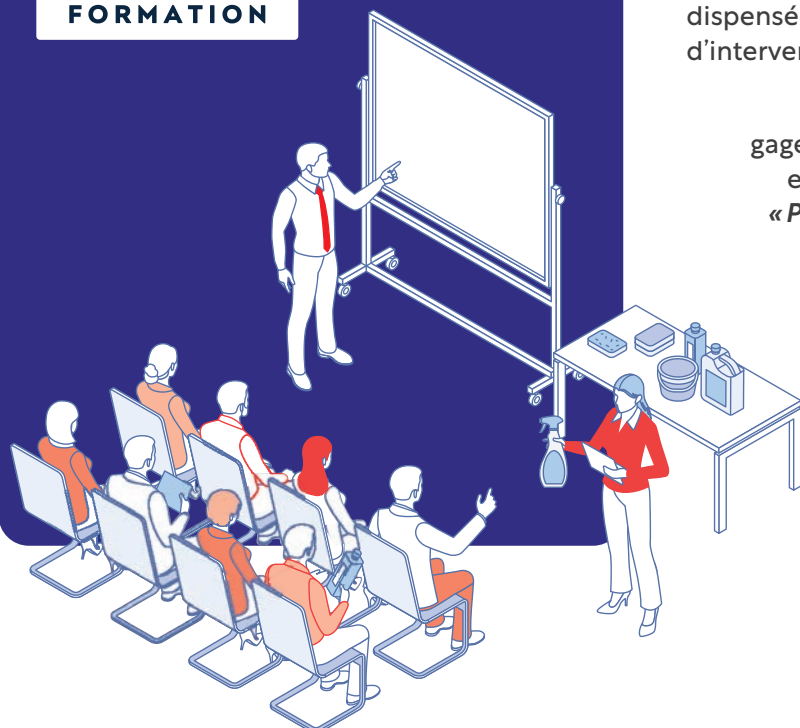

Fort de son expérience en hygiène, le Groupement **Performance Hygiène** possède sa propre filiale Formation : **A2B Formation**.

Depuis plus de 10 ans, A2B Formation propose des formations aux bonnes pratiques d'hygiène et vous accompagne dans le développement de vos collaborateurs. Il s'engage à faire évoluer leurs compétences par la mise en œuvre d'approches pédagogiques innovantes, interactives et participatives, dispensées par des formateurs experts dans leur domaine d'intervention.

A2B Formation est certifié Qualiopi, gage de qualité des prestataires d'actions de formation en France en accord avec la loi du 5 septembre 2018 « Pour la liberté de choisir son avenir professionnel ».

Qualiopi 
processus certifié

 **RÉPUBLIQUE FRANÇAISE**

La certification qualité a été délivrée au titre de la ou des catégories d'action suivantes :
Actions de formation

CERTI BIOCIDE

EN QUELQUES MOTS

Il s'agit d'un **dispositif national obligatoire** permettant d'encadrer la formation des professionnels destinés à acheter, vendre ou utiliser certains types de produits biocides. Au terme de cette formation et après validation des acquis, un certificat individuel est délivré aux participants.

QUI EST CONCERNÉ ?

Distributeur : toute personne qui exerce l'activité de mise en vente, de vente ou de distribution à titre gratuit.

Acquéreur : toute personne qui choisit d'acquérir des produits biocides.

Décideur : toute personne exerçant une fonction d'encadrement pour l'utilisation des produits biocides.

Important/attention : les utilisateurs (personnel de nettoyage) ne sont pas concernés.

MODALITÉS DE FORMATION



Le certibiocide a une durée de **7 heures**.

Il est dispensé en présentiel ou en visio **par un organisme de formation habilité**.

La vérification des acquis est réalisée à la fin de la session de formation via **un QCM de 30 questions** et validé par le Ministère en charge de l'Environnement.

IMPORTANT

Ce dispositif est une obligation légale et en tant que distributeur nous sommes concernés par ce certificat et nous sommes mis en conformité avec la loi. Il en va de votre responsabilité, mais également de la nôtre (registre à tenir à jour pour nos clients, contrôles...), de nous assurer que vous êtes également en conformité.



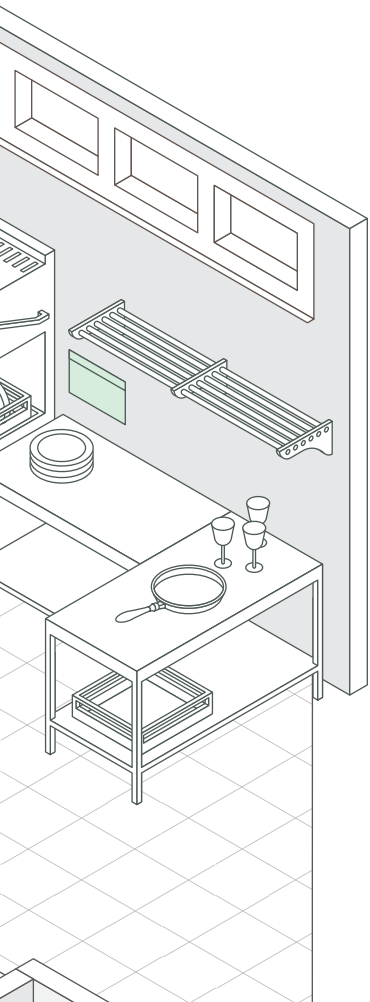

<i>Démarche qualité</i>	28
<i>Lavage automatique</i>	30
<i>Plonge manuelle</i>	37
<i>Dégraissants</i>	38
<i>Nettoyage & désinfection (concentré)</i>	40
<i>Nettoyage & désinfection (prêt à l'emploi)</i>	42
<i>Traitements spécifiques</i>	43
<i>Hygiène des mains</i>	44
<i>Essuyages</i>	45
<i>Protection de la personne</i>	46
<i>Protection des aliments</i>	49
<i>Sécurité alimentaire</i>	50
<i>Service en salle</i>	51
<i>Collecte des déchets</i>	52
<i>Brosserie alimentaire</i>	54
<i>Essuyage & récurage</i>	58
<i>Prévention & premiers secours</i>	59

CUISINE





1



ANALYSE DES DANGERS

Établissement des mesures préventives.
Identification des dangers et évaluation des risques.

2



DÉTERMINATION DES POINTS DE CONTRÔLE

Points, procédures, étapes qui peuvent être contrôlés dans le but d'éliminer les dangers ou minimiser leur probabilité d'apparition.

3



ÉTABLISSEMENT DES CRITÈRES OPÉRATIONNELS

Valeurs limites, tolérances dont le respect atteste de la maîtrise effective des CCP.

4



INSTAURATION D'UN SYSTÈME DE SURVEILLANCE

Observations visuelles, évaluations sensorielles, mesures physiques, chimiques ou microbiologiques assurant la maîtrise effective des CCP.

5



MISE EN PLACE D' ACTIONS CORRECTIVES

Lorsque la surveillance révèle qu'un CCP donné n'est pas ou n'est plus maîtrisé, mise en place d'actions correctives.

6



VÉRIFICATION DU SYSTÈME

La vérification régulière des procédures mises en place confirme que le système HACCP fonctionne efficacement.

7



CRÉATION D'UN SYSTÈME DOCUMENTAIRE

Modes opératoires et enregistrements appropriés couvrant l'application des 6 principes précédents.

Depuis le 1er octobre 2012, la formation de tous les professionnels de la restauration travaillant en restauration privée commerciale est obligatoire (décret n° 2011-731 du 24 juin 2011).



NOTRE MÉTHODE

Notre classeur Restauration vous aidera à rédiger et à maîtriser votre démarche qualité à l'aide des documents suivants.

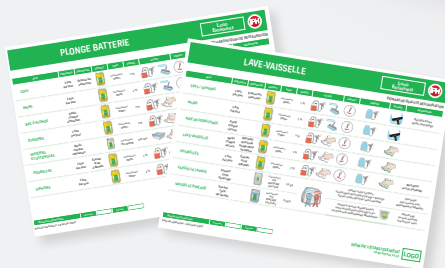

LES PLANS D'HYGIÈNE

Personnalisés à votre établissement et son fonctionnement lors d'un audit réalisé par un conseiller hygiène sur place.

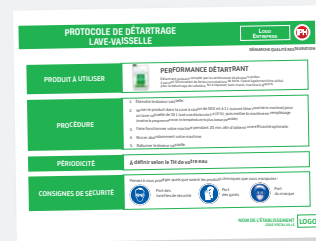

LES PROTOCOLES

De la décontamination des légumes, détartrage du lave vaisselle, déboîtage, nettoyage spécifique...



LES FICHES MÉTHODES

Nettoyage du matériel

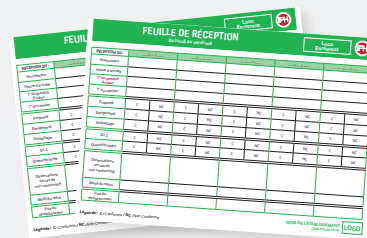

LES AUTOCONTRÔLES

Suivi des températures, réception des marchandises, autocontrôle du nettoyage et de la désinfection...

Dans le cadre de notre démarche RSE nous vous proposons la version dématérialisée de l'ensemble de ces outils.

Innovation

Notre application **SOLUTION HACCP** a été pensée et développée avec des professionnels en conformité avec la méthode HACCP.

Elle simplifie les tâches quotidiennes liées à l'hygiène et la traçabilité.

La dématérialisation fait gagner un temps précieux, de façon ludique, conviviale et complètement sécurisée.





Lavage automatique



LIQUIDE DE LAVAGE



VERT NATURE® LAVAGE VSL ECOBOX

TOUTES EAUX SANS PHOSPHATES & NTA

Formulé pour le lavage automatique de la vaisselle et la verrerie en eaux moyennes à dures. Efficace sur tous types de salissures, ECOBOX LAVAGE VSL convient à tous types de vaisselles. Protège et prévient l'apparition du calcaire. Facile à rincer, il ne laisse ni odeur ni résidu sur les surfaces traitées. Formulé sans phosphates et sans NTA.

Dosage : de 0,4 à 2 g/L **pH à 1% :** 13 ±0,5

10L - 911554



La solution écologique
Performance Hygiène



Sécurité des utilisateurs
Réduction des déchets



VERT NATURE® LAVAGE VSL MACHINE

TOUTES EAUX SANS PHOSPHATES

Formulé pour le nettoyage mécanique de la vaisselle, spécialement pour les eaux dures. Pour tous types de machines professionnelles moyens et gros débits, vaisselles difficiles à salissures importantes. Formulation respectueuse de l'environnement sans phosphate. Efficace sur les dépôts minéraux et organiques.

Dosage : de 0,6 à 2 g/L **pH à 1% :** 12 ±1,0

20L - 270 216



La solution écologique
Performance Hygiène



IMPACT® PERFORMANCE VSL EAU DOUCE CHLORÉE

DÉSINFECTANT EFFICACE TANIN & CAFÉINE

Pour le lavage et la désinfection de la vaisselle. Ne s'utilise que pour des eaux douces à moyennement dures.

Dosage : de 1g/L à 3g/L **pH à 1% :** 12 ±0,5

20 L - 210 201

MACHINE EAU DURE

FORT POUVOIR DÉGRAISSANT

Pour vaisselles difficiles et salissures importantes. Capacité élevée de séquestration du calcaire, convient à toutes les qualités d'eaux. Pour machine à paniers fixes ou paniers mobiles, convoyeurs. Efficace sur les dépôts minéraux et organiques. Rénovent la vaisselle.

Dosage : de 0,8g/L à 1,5g/L **pH à 1% :** >12,5

5 L - 210 217 20 L - 210 202

EAU TRÈS DURE

ANTI CALCAIRE

Liquide de lavage anti-calcaire de la vaisselle à fort pouvoir dégraissant. Rénovent la vaisselle.

Dosage : de 0,2g/L à 1,5g/L **pH à 1% :** 12,25 ±0,5

20 L - 210 203



WILOV® VSL MACHINE

TOUTES EAUX

Produit convenant à tous types de dureté d'eau. Convient pour des machines à paniers fixes ou mobiles, pour des vaisselles difficiles à salissures importantes. Élimine les graisses, tartre et matières organiques.

Dosage : de 1 à 4 g **pH à 1% :** 11,5 ±0,5

20 L - 200 013



ELEÏS LV-L EAU DOUCE

SANS PARFUMS NI COLORANTS

Formulé avec un agent séquestrant et un agent anti-redéposition, assure un nettoyage efficace en eau douce et évite les traces de tartre et de résidus alimentaires.

Dosage : 0,5 à 2 g/L **pH à 1% :** 12,5±0,5

5 L - 272 378 20 L - 272 379



ELEÏS LV-L+ TOUTES EAUX

SANS PARFUMS NI COLORANTS

Formulé avec un agent séquestrant et un agent anti-redéposition, assure un nettoyage efficace en eau douce et évite les traces de tartre et de résidus alimentaires.

Dosage : 0,5 à 3 g/L **pH à 1% :** 12,5±0,5

5 L - 272 380 20 L - 272 381



GAMME ECOCONPACK

by PROQUIMIA

Liquide de lavage très concentré pour vaisselle et verrerie avec machine à dosage automatique.

Cubitainer rétractable économique et écologique.

Produits certifiés
Ecolabel Européen



A10 EAU DOUCE

Dosage : Auto 0,3 à 1,5 g/L
pH à 1% : 12,5 ± 0,5

10 L - 210 317



A30 EAU DURE

Dosage : Auto 0,4 à 1,5 g/L
pH à 1% : 13,0 ± 0,5

5 L - 900 133
 10 L - 210 307



A50 EAU TRÈS DURE

Dosage : Auto 0,3 à 1,7 g/L
pH à 1% : 12,5 ± 0,5

10 L - 210 327



Sécurité des utilisateurs **Réduction des déchets**

LIQUIDE DE RINÇAGE



VERT NATURE® ECOBX RINÇAGE VSL

TOUTES EAUX SANS PHOSPHATES

Formulé pour le rinçage automatique de la vaisselle et la verrerie. Facilite le séchage, prévient l'apparition de voiles calcaires et redonne de l'éclat à la vaisselle. Facile à rincer, il ne laisse ni odeur ni résidu sur les surfaces traitées.

Dosage : de 0,1 à 0,5 g/L **pH à 1% :** 2,5 ± 0,5

10L - 911555



Sécurité des utilisateurs

Réduction des déchets



La solution écologique

Performance Hygiène



VERT NATURE® RINÇAGE VSL MACHINE

FORMULE ANTI-TRACES
EAU DURE

Produit de rinçage spécialement étudié pour eau dure. Il permet l'accélération du séchage sans trace, évite la formation de voile et donne de l'éclat à la vaisselle. Formule non moussante.

Dosage : 0,5 g/L **pH à 1% :** 2,5 ± 0,5

5L - 270 217

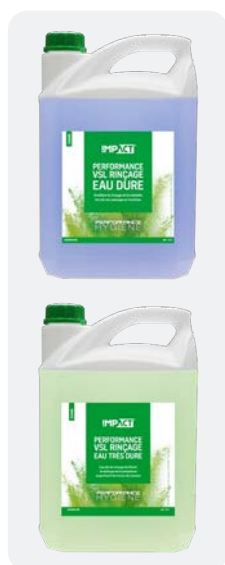

IMPACT® PERFORMANCE VSL RINÇAGE EAU DURE

EAU DOUCE À MOYENNEMENT DURE

Permet d'éliminer les résidus de produit de lavage et permet l'accélération du séchage de la vaisselle. Il évite la formation de traces ou voiles et donne de l'éclat à la vaisselle.

Dosage : 0,2 à 0,4 g /L d'eau **pH à 1% :** 3 ± 1

5L - 210 212 20L - 210 213

EAU TRÈS DURE

SÉCHAGE RAPIDE

Évite la formation de traces ou voiles et donne de l'éclat à la vaisselle. Peut également être utilisé en rinçage dans les cycles de nettoyage automatique des fours à vapeurs professionnels.

Dosage : 0,2 à 0,4 g / L d'eau **pH à 1% :** 2 ± 0,5

5L - 210 214



WILOV® VSL RINÇAGE

TOUTES EAUX

Permet d'éliminer les résidus de produit de lavage et permet l'accélération du séchage de la vaisselle. Évite la formation de traces ou voiles et donne de l'éclat à la vaisselle.

Dosage : 0,2 à 0,4 g /L d'eau **pH à 1% :** 5,75 ± 0,75

5L - 200 001



ELEIS LV-R EAU DOUCE ULTRA CONCENTRÉ

Évite les traces de tartre, de résidus alimentaires et de produit de lavage. Préserve la brillance et l'éclat de la vaisselle et des ustensiles, mais aussi la propreté des appareils de lavage. Concentré, il est économique et peut être utilisé en eau dure ou douce.

5L = 20000 cycles de lavage

Dosage : de 0,1 à 0,6 g/L **pH à 1% :** 2,8 ± 0,5

5L - 272 382



ECOCONPACK ABRILLANTADOR

TOUTES EAUX ULTRA CONCENTRÉ

Liquide de rinçage neutre très concentré pour le lavage automatique de la vaisselle et la verrerie. Facilite le séchage et prévient l'apparition de voiles calcaires. Emballage en carton respectueux de l'environnement.

Dosage : 0,1 à 0,5 g/L **pH à 1% :** 7,5 ± 0,5

5L - 900134 10L - 210 308



Sécurité des utilisateurs

Réduction des déchets

DOSEURS LAVAGE/RINCAGE PÉRISTALTIQUE



WAREDOSE 10 / 20 / 35

Doseur avec réglage de la vitesse pour la pompe à détergent et à produit de rinçage.

Waredose 10 compact - **924 242**

Doseur avec réglage de la vitesse pour la pompe à détergent et à produit de rinçage ainsi qu'une charge d'amorçage pour le détergent.

Waredose 20 - **890 642**

Doseur avec réglage vitesse/temps pour pompes à détergent et produit de rinçage offrant la possibilité de doser en mode conductivité.

Waredose 35 - **890 643**



WAREONE LAVAGE / RINCAGE

Les pompes Wareone possèdent trois rouleaux et un gros roulement à billes sur l'interface de l'arbre du moteur, garantissant un effort axial optimisant la durée de vie du tube et du moteur de 15 % à 20 %.

Lavage - **890 635** Rinçage - **890 636**



DOSEURS PR2 POUR PANIER FIXE

Doseurs de lavage et rinçage pour machines à laver la vaisselle monozones ou frontales.

Composé d'une pompe péristaltique à débit variable par régulation de la vitesse de rotation. Idéal pour applications multiples, y compris les machines à laver la vaisselle monozones et lave-verres.

Lavage - **210 252** Rinçage - **210 253**



DOSEUR POUR PANIER MOBILE

Système de dosage composé de deux pompes doseuses qui offrent une flexibilité et un contrôle des dosages précis. Cette version est aussi disponible pour détergent solide.

Compact, facile à installer et maintenance minimum.

210 254



DOSEUR EUROSYSTEME PLUS

Équipement composé de deux pompes doseuses qui offre un contrôle maximum du dosage pour le lave-vaisselle. Conçu pour répondre à tous les besoins dans les lave-vaisselle à cycle unique et à cuve unique, ainsi que dans les lave-vaisselles à tunnel et à convoyeur. Programmable au moyen d'une console numérique facile à régler et dont l'accès est protégé par un mot de passe. L'équipement fournit des données statistiques de fonctionnement. Possibilité de contrôle et de surveillance à distance via la plateforme Proguard View.

210 301



SOLIDES

SallóSphere®
Intelligent
Washing System

CONCEPT TOUT EN UN

Idéal pour les lave-verres & les lave-vaisselles.

Supprime l'utilisation de doseurs.

Economique :
1 sphère = 200 cycles

Simple d'utilisation :
Posez la sphère directement dans le panier.

Efficace et performant.

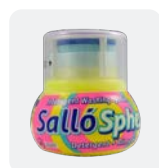

SUN

LAVE-VERRES EAU DOUCE

Fait briller tous ustensiles et vaisselles. Pour eau douce ou machine avec adoucisseur.

📦 Pack de 6 - 210 403



BLOCKY ECOe

LAVE-VERRES EAU DURE

Pour toutes duretés d'eaux, Sans NTA, sans phosphates

📦 Pack de 6 - 924 692



MOON

LAVE-VAISSELLE EAU DOUCE

Dégraissant et brillance parfaite. Pour eau douce à moyennement dure.

📦 Pack de 6 - 210 401

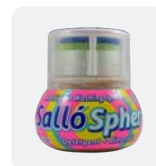

EXTREME

LAVE-VAISSELLE EAU DURE

Brillance parfaite. Pour eau dure.

📦 Pack de 6 - 210 402



ECOSOLPACK

HAUT POUVOIR DÉGRAISSANT

Détergent solide concentré pour le lavage de la vaisselle automatique en machine. Pour les eaux de dureté douces à moyennes.

Dosage : 0,5g à 19g / L d'eau
pH à 1% : 12,0±0,5

📦 3,6 kg, Colis de 4 x 20 - 210 312



DOSEUR SOLIDE

COMPACT DOSAGE PRÉCIS

Conçu spécialement pour des tunnels de lavage, convoyeurs ou lave batterie. Installation et maintenance minimum.

Multi-tension de 24V à 220V. Boutons d'amorçage avec limitation du temps pour éviter un surdosage.

210300

LAVE-VERRES



IMPACT® PERFORMANCE LAVE-VERRE

VERRERIE ÉCLATANTE

Formule chlorée pour une meilleure efficacité sur taches colorées et taniques (café, rouge à lèvres...).

Dosage : 20 à 40 mL / 20 L

pH à 1% : 11,5

📦 1L - 210 204 📦 5L - 210 205

POUDRE



IMPACT® PERFORMANCE VSL POWDRE

FORT POUVOIR SÉQUESTRANT

Poudre pour machine en eau dure de lavage de la vaisselle et verrerie. Fort pouvoir séquestrant qui protège la machine du calcaire.

Dosage : 1 à 3 g/L

pH à 1% : 11,6 ±0,5

📦 10 Kg - 210 206

DOSES HYDROSOLUBLES



XOP LOUCA

TOUTES EAUX DILUTION RAPIDE

Détergent en poudre conditionné en sachet hydrosoluble, à dilution rapide et à haut pouvoir détergent pour le lavage de la vaisselle et de la verrerie. Produit 3 en 1: prévient l'apparition des voiles calcaires et effet de rinçage intégré.

Dosage : 1 sachet **pH à 1% :** 11,9 ±0,5

Capsule de 19 g 📦 x80 - 202301

TABLETTES



VERT NATURE® TABLETTES VSL

ACTIF À BASSE T° SANS PHOSPHATES

Efficace sur les salissures oxydables, protéiniques et amylacées. Formule enzymatique et anti-calcaire

pH à 1% : 10,5 ± 0,5

150 doses de 15 g - 270 212



TABLETTES ELEÏS LV-T

SANS PARFUM NI PHOSPHATE

Actif dès basse T°, multifonction : lavant, détachant, rinçant et antitartre.

pH à 1% : 10,5 ± 0,5

100 tablettes de 18 g - 272 385



IMPACT® TABLETTES VSL PERFORMANCE TOUT EN 1

ACTIF À BASSE T°

Formule enzymatique et anti-calcaire (lavage, rinçage, sel)

pH à 1% : 10,5 ± 0,5

150 doses de 20 g - 202 001



IMPACT® TABLETTES VSL PERFORMANCE PRO

SPÉCIAL CYCLE COURT

Nettoie et dégraisse parfaitement la vaisselle en machine. Dissolution lente programmée.

pH à 1% : 12 ± 0,5

200x 25 g - 202 002

400x 25 g - 202 003

DÉTARTRAGE ET RÉNOVATION



IMPACT® PERFORMANCE TREMPAGE

SALISSURES TENACES

Conçu pour le trempage de la vaisselle difficile avant le nettoyage en machine. Permet d'éliminer les salissures séchées avant lavage.

Dosage : 1 à 4 ml/L pH à 1% : >12,5

5 L - 210 216



IMPACT® PERFORMANCE DÉTARTRANT RÉNOVATION MACHINE

Détartrant alimentaire pour machine lave-vaisselle et verrerie. Élimine les sels calcaires qui se trouvent à l'intérieur des machines.

pH à 1% : 2 ± 0,5

5 L - 210 207



IMPACT® PERFORMANCE RÉNOVATION VAISSELLE ULTRA DÉSINCRUSTANT

Poudre alcaline et chlorée pour la rénovation de la vaisselle en machine à grands et moyens débits ou par trempage. Pouvoir élevé de désincrustation avec forte efficacité sur les tanins, la caféine et les féculents.

pH à 1% : 10,5 ± 0,5

10 kg - 210 209



BRUSTONE DÉTARTRANT PUISSANT ÉLIMINATION DU VOILE CALCAIRE

Détartrant éliminant les incrustations calcaires et résidus minéraux dans les machines et circuits fermés.

pH à 1% : 2,0 ± 0,5

4 L - 210 306



GERCLOR RÉNOVATEUR VAISSELLE ÉCLAT VAISSELLE

Détergent avec chlore actif, idéal pour la rénovation de la vaisselle et l'élimination des taches de café. Facile à rincer, laisse les surfaces sans odeur.

pH à 1% : 11,5 ± 0,5

12 kg - 210 309



SCALE FREE ULTRA CONCENTRÉ DÉTARTRANT

Détartrant acide en poudre conçu pour éliminer les incrustations calcaires et les résidus minéraux à l'intérieur des machines. Dose d'emploi 4 à 5 fois inférieure à celle d'un détartrant liquide habituel.

Dosage : 10 - 20 g/L pH à 1% : 1,5 ± 0,5

10 Kg - 924 651

Solutions CHR



Café

Hôtel

Restaurant



Solution CHR

Découvrez une gamme complète d'équipement CHR

Plus de 500 pages dédiées aux cafés / hôtels / restaurants



Plonge manuelle

LIQUIDES VAISSELLE



NATURE RESPONSABLE® LIQUIDE VSL

SANS TRACES FAIT BRILLER

Détergent vaisselle mains, nettoie, dégraisse et fait briller sans laisser de trace. Parfum frais.

Dosage : 5 à 10 mL / 5L d'eau
pH pur : 3,5 ± 0,5

🧴 1L - 278 018 🧴 5L - 278 019



VERT NATURE® LIQUIDE VSL

DÉGRAISSE FAIT BRILLER

Détergent vaisselle à fort pouvoir dégraisant. Son pH neutre, respecte la peau et permet une utilisation fréquente. Sèche sans laisser de trace.

Dosage : 2 à 4 mL / 5L d'eau **pH à 1% :** 7 ± 1

🧴 1L - 270 202 🧴 5L - 270 203



IMPACT® PERFORMANCE VSL MAINS ULTRA

ULTRA DÉGRAISSANT

Liquide plonge manuelle super concentré. Parfum vinaigre de framboise.

pH à 1% : 7 ± 0,5

🧴 1L - 212 207 🧴 5L - 212 208
🧴 20L - 212 209



IMPACT® PERFORMANCE VSL DPM

DÉGRAISSANT DÉSINFECTANT

Bactéricide, fongicide, virucide.

pH à 1% : 6,5 ± 0,5

🧴 5L - 212 205 🧴 20L - 212 206



IMPACT® PERFORMANCE VSL MAINS

FORT POUVOIR MOUSSANT

Liquide plonge manuelle. Parfum citron.

pH à 1% : 6,5 ± 0,5 **Dosage :** 0,8 à 1,6 mL/L

🧴 1L - 212 202 🧴 5L - 212 203
🧴 20L - 212 204



WILOV® LIQUIDE VAISSELLE

DÉGRAISSE EN PROFONDEUR

Liquide de vaisselle mains concentré.

pH à 1% : 7 ± 1 **Dosage :** 1 à 2 mL/L

🧴 1L - 200 010 🧴 5L - 200 011
🧴 20L - 200 021



ELEIS VM

**SANS COLORANT
SANS PARFUM DE SYNTHÈSE**

Liquide vaisselle mains dégraisant concentré.

Dosage : 0,1% **pH à 1% :** à 0,1 : 7

🧴 1L - 272 314 🧴 5L - 272 313
🧴 Flacon pompe vide 500 mL - 272 511



ECOCONPACK VAJILLAS

TOUS TYPES DE GRAISSE

Détergent neutre ultra concentré pour le lavage manuel. Haut pouvoir dégraisant. Utilisation avec doseur.

Dosage : 0,6% à 0,8 g/L **pH à 1% :** 6,5 ± 0,5

🧴 1,5L - 212 305 🧴 10L - 212 306



Sécurité des utilisateurs
Réduction des déchets



NAT'WASH

BIOSURFACTANTS

Liquide pour plonge manuelle

Dosage : de 3 mL à 5 mL / 5L d'eau

🧴 750 L - 280 272 🧴 5L - 280 273





Dégraissants

SURFACES CHAUDES - NETTOYAGE MANUEL - PRÊT À L'EMPLOI



La manipulation de produits liquides/gels purs ou corrosifs doit s'effectuer avec le port d'EPI spécifiques pour protéger l'utilisateur notamment les voies respiratoires et le visage.



RÈGLEMENTATION EUROPÉENNE 89/686/CEE

Face à un danger ou un risque identifié, l'employeur doit mettre gratuitement à la disposition du salarié une protection adaptée (EPI).

Code du travail, article R233-823-3



KIT FOUR EXTRA

LUNETTES MASQUE
2 CARTOUCHES A2P3

Ce kit comprend les articles de protection des voies respiratoires et du visage recommandés pour protéger contre les risques liés à la chaleur et aux produits chimiques.

Kit four Extra - 1 kit - 428100



IMPACT® SD3+

SANS ACTION MÉCANIQUE
ADHÈRE SUR PAROIS VERTICALES

Dégraissant extrêmement puissant pour les matériels de cuisson et les surfaces. Élimine les graisses cuites et les dépôts carbonés.

pH à 1% : 13,75 ± 0,75

750 mL - 216 400 5 L - 216 401



NATURE RESPONSABLE® DÉGRAISSANT FOURS ACTION RAPIDE

Dégraissant, rénovant des fours, friteuses, grills, matériels de cuisson et parois vitrées (insert, porte de four).

Il agit rapidement, même sur des surfaces très encrassées. Sa buse directionnelle permet d'assurer la sécurité de l'utilisateur. Il respecte les surfaces.

pH à 1% : 12,75 ± 0,75

750 mL - 278 022 5 L - 278 023



IMPACT® PERFORMANCE GEL FOUR

FORMULE GÉLIFIÉE

Permet le dégraissage et le nettoyage du matériel de cuisson. Adhère aux parois pour une meilleure efficacité.

pH à 1% : 12,5 ± 1,5

5 L - 216 203



IMPACT® PERFORMANCE GRAISSSES CUITES

SANS ODEURS À L'UTILISATION

Dégraissage des surfaces chaudes, grills, fours, plaques, hottes. Utilisation pure ou dilution à 10 % pour les friteuses.

pH à 1% : 11,5 ± 0,5

5 L - 216 202 Pistolet - 216 209



IMPACT® PERFORMANCE PLANCHA

UTILISATION À CHAUD

Dégraissage rapide sans attendre le refroidissement de la plaque. Élimine facilement les graisses les plus incrustées, carbonisées et huileuses.

pH à 1% : 14

1 L - 216 210



CLEAN PLAC UTILISATION À CHAUD

Haut pouvoir dégraissant pour plaques de cuisine et fours.

pH à 1% : 13,5 ± 0,5

1 L - 216 301 5 L - 216 302

SURFACES CHAUDES - EN TREMPAGE OU SYSTÈME AUTOMATIQUE



PROFRY EN TREMPAGE

Dégraisse les filtres de hotte, plaques, friteuses et grilles. Pour graisses cuites & carbonisées.

pH à 1% : 13,5 ± 0,5

Mode d'emploi : Trempage de 3 à 10% pendant 2 à 3 heures.

🗑️ 12 kg - 216 303



PASTILLES FOUR SACHETS HYDROSOLUBLES

Pour le dégraissage et le nettoyage des fours à convection auto-nettoyants.

pH à 5%: 13 ± 1

🗑️ 3,36 kg - 893 586



OVENMATIC FINITION PARFAITE

Produit de lavage ou rinçage liquide pour fours à nettoyage automatique.

pH à 1% : 11,5 ± 0,5

🗑️ 10 L Cleaner - 216 313

🗑️ 10 L Rince - 216 314



PASTILLES RINÇAGE SURFACE ÉTINCELANTE

Sachets hydrosolubles concentrés, adaptés pour tous types de fours avec système de nettoyage automatique.

pH à 5%: 1,8 - 2,5

🗑️ 2,8 kg - 893 587



DÉGRAISSANTS SOLS & SURFACES - CONCENTRÉS



ELEIS DP

SANS COLORANT SANS PARFUM DE SYNTHÈSE

Dégraissant puissant sols et surfaces concentré. Fours, hottes, plans de travail, surfaces alimentaires, sols. Dosage à 50% en pulvérisation. Efficacité autolaveuse entretien à 0,5%.

pH à 1% : 13 ± 1

🗑️ 5 L - 272 307



SUPERVIX

HAUT POUVOIR DÉTERGENT À FROID

Dégraissant alcalin pour sols, surfaces et matériel de cuisson.

Peut être utilisé en trempage.

pH à 1% : 11,7 ± 0,5

Mode d'emploi : Diluer de 3% à 6%.

🗑️ 1 L - 216 304

🗑️ 4 L - 216 305



NAT'MULTI

BIOTECHNOLOGIE

Dégraissant pour sols et surfaces.

Performant grâce à ses biosurfactants.

pH à 1% : 10,5 **Mode d'emploi :** Diluer de 0,5% à 2%.

🗑️ 1 L - 280 137

🗑️ 5 L - 280 138





Nettoyage & désinfection (concentré)



DÉGRAISSANTS & DÉSINFECTANTS



IMPACT® PERFORMANCE DDM+

BACTÉRICIDE FONGICIDE VIRUCIDE

Dégraissant désinfectant moussant, pour toutes les surfaces froides: sols, plans de travail...

Dosage: À partir de 0,5% **pH à 1%:** 11,75 ± 0,75

5L - 214 202 20L - 214 216



WILOV® DDM

BACTÉRICIDE FONGICIDE VIRUCIDE

Dégraissant désinfectant multi-surfaces, utilisable en centrale de désinfection.

Dosage: À partir de 1% **pH à 1%:** 8,5 ± 0,5

5L - 214 240



IMPACT® SUPER DDM

**BACTÉRICIDE FONGICIDE VIRUCIDE
SANS AMMONIUM QUATERNAIRE**

Dégraissant désinfectant pour surfaces froides : sols, plans de travail...

Dosage: À partir de 0,5% **pH à 1%:** 8,7 ± 0,3

5L - 214 203 20L - 214 204 60L - 214 205



IMPACT® ALKAKLOR

HAUTE DÉSINFECTION

Dégraissant désinfectant chloré pour les surfaces froides : sols, plans de travail...

Dosage: À partir de 1% **pH à 1%:** 12,25 ± 0,50

5L - 214 207



CONPACK DESINFECTANTE +

BACTÉRICIDE VIRUCIDE

Détergent désinfectant sols et surfaces alimentaires.

Dosage: À partir de 1%

pH à 1%: 10,8 ± 0,5

10L - 214 304

1,5L - 214 303

Pulvé vide 650 mL - 214 502



CONPACK ASEPTA 35

SANS AMMONIUM QUATERNAIRE

Puissante action bactéricide, levuricide et virucide. Peut-être utilisé à toutes températures de travail. À utiliser en alternance avec Desocal AG

Dosage: À partir de 1,5%

pH à 1%: 9,8 ± 0,5

5L - 214 301



CONPACK ASEPVIX

BACTÉRICIDE FONGICIDE VIRUCIDE

Dégraissant puissant, désinfectant alimentaire pour tous types de surfaces froides.

pH à 1%: 11,9 ± 0,5

10L - 214 310 1,5L - 214 311

Pulvé vide 750 mL - 214 312



DDM MERI KILL

BACTÉRICIDE LEVURICIDE VIRUCIDE

Dégraissant désinfectant toutes surfaces

Dosage: À partir de 1%

pH à 1%: 10,2

5L - 260 032

20L - 898 960



Sécurité des utilisateurs

Réduction des déchets

DÉTERGENTS & DÉSINFECTANTS ACIDES



IMPACT® PERFORMANCE DDA

ACIDE BACTÉRICIDE

Nettoie, désinfecte et élimine les voiles de tartre sur toutes les surfaces. À utiliser également en alternance avec le Super DDM, DDM+ et Wilov DDM.

Dosage: À partir de 1% pH à 1% : <2,5

5 L - 214 208



CONPACK DESOCAL AG

BACTÉRICIDE LEVURICIDE VIRUCIDE

Puissante action bactéricide, levuricide et virucide. Peut-être utilisé à toutes températures de travail. À utiliser en alternance avec l'ASEP TA 35

Dosage: À partir de 1,5% pH à 1% : 1,6 ± 0,5

5 L - 214 301



CITRUS DDA+

BACTÉRICIDE LEVURICIDE VIRUCIDE

Nettoyant dégraissant désinfectant surfaces alimentaires sans parfum et sans allergène.

Dosage: À partir de 2% pH : 2,6 ± 0,5

1 L - 272 368 5 L - 272 369



ECODÉTERGENT

Fabriqué en FRANCE

ORIGINE 98% NATURELLE

MATÉRIELS



CENTRALE DE DÉSINFECTION PROWASH

ROBUSTE TUYAU DE 15M

Système de pulvérisation simple et robuste, conçu pour nettoyer et désinfecter par pulvérisation sur les sols et surfaces.

Kit d'installation inclu comprenant accessoires d'aspiration, tuyau de lavage de 15 m, pistolet antichlore en plastique et porte bidon.

924 238



PULVÉRISATEUR NITO SPRAYER

DOSEUR MOUSSE

Idéal pour l'application de produit de nettoyage et désinfection.

Sprayer 1,4 L - 908 027

Sprayer 2,5 L - 908 028

Foamer 1,4 L - 908 040

Foamer 2,5 L - 908 041



PULVÉRISATEUR MANUEL FOAM MASTER

MOUSSE COMPACTE

Un modèle avec joints en EPDM pour produits alcalins et un autre avec joints Viton pour produits acides.

Alcalin 1,5 L - 651 021

Acide 1,5 L - 651 020



DOSEURS MANUELS ECOSHOT

PRÉCIS COMPACT

Système de dosage manuel permettant de doser un volume déterminé de produit chimique concentré dans un vaporisateur, un seau ou un évier, proposant ainsi de multiples possibilités d'application des produits d'hygiène.

Embout pulvé - 210 272

Embout évier - 210 273

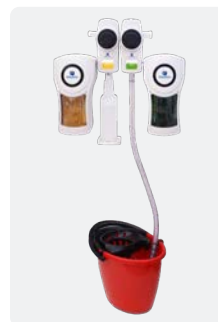

SYSTÈME DE DILUTION ECOMIX

POLYVALENT

Système de dilution automatique de produits détergents avec système venturi. Il permet de diluer une quantité déterminée de produit chimique avec l'eau afin d'obtenir une solution finale, prête à l'emploi.

Embout pulvé - 210 257

Embout évier - 210 258



Nettoyage & désinfection (prêt à l'emploi)

DÉTERGENTS DÉSINFECTANTS SANS RINÇAGE



NATURE RESPONSABLE® DASR

BACTÉRICIDE FONGICIDE VIRUCIDE
EFFICACE SUR LES MAINS

Puissant détergent désinfectant mains et surfaces. Activité bactéricide, levuricide, fongicide, virucide, mycobactéricide.

Prêt à l'emploi - pH: 6,5 ±1,5

750 mL - 278 011 5 L - 278 012



MERI STERIL

BACTÉRICIDE FONGICIDE VIRUCIDE

Détergent et désinfectant à large spectre. Conçu pour le nettoyage et la désinfection sans rinçage des matériaux et des surfaces en contact avec les denrées alimentaires.

Prêt à l'emploi - pH : 7

750 mL - 260 030 5 L - 260 031



OXY'O

PÉROXYDE D'HYDROGÈNE

Détergent désinfectant de contact cuisine à base de peroxyde d'hydrogène. Bactéricide, fongicide, virucide, sporicide, tuberculocide. AMM N°FR - 2019 -068

Prêt à l'emploi - pH : 3 ±1

750 mL - 273 010 5 L - 273 011



DÉSINFECTANTS SANS RINÇAGE



IMPACT® PERFORMANCE DASR

HAUTE DÉSINFECTION
EFFICACE SUR LES MAINS

Spray désinfectant sans rinçage pour surfaces en contact avec les denrées alimentaires. Action bactéricide, fongicide, mycobactéricide et virucide.

Prêt à l'emploi - pH pur: 6,5 ±1,5

750 mL - 204 003 5 L - 204 004



IMPACT® LINGETTES DASR PERFORMANCE

HAUTE DÉSINFECTION EFFICACE SUR LES MAINS

Lingettes Désinfectantes Agro-alimentaires Sans Rinçage. Pour toutes surfaces : plans de travail et petits matériels (trancheurs...). Bactéricide, levuricide, fongicide et virucide. Peut s'utiliser en désinfection des mains.

Prêt à l'emploi

Boîte x200 - 204 005 Recharge x200 - 204 006

DÉGRAISSANTS DÉSINFECTANTS



NATURE RESPONSABLE® DÉGRAISSANT DÉSINFECTANT CUISINE

SÉCHAGE RAPIDE

Dégraissant bactéricide, levuricide, virucide sur toutes surfaces en conditions de saleté. Sans ammonium quaternaire.

Prêt à l'emploi - pH à 1% : 2,5 ± 0,5

750 mL - 278 024 5 L - 278 025



IMPACT® SPEED NDA

BACTÉRICIDE FONGICIDE VIRUCIDE

Nettoie, détache et désinfecte toutes surfaces modernes et alimentaires en pulvérisation prêt à l'emploi.

pH à 1% : 11 ±0,5

750 mL - 214 401 5 L - 214 402

RÉNOVATION ET BRILLANCE - AGRÉÉ CONTACT ALIMENTAIRE



IMPACT® RÉNOVANT VÉGÉTAL SURFACES MÉTALLIQUES

SANS ICÔNES NI PHRASES DE RISQUES

Redonne éclat et brillance aux surfaces métalliques telles que le cuivre, laiton, inox, etc.

pH: 3 350g - 901753



IMPACT® CRÈME À RÉCURER PARFUM CITRON

Pour toutes les surfaces en céramiques, émaillées, inox. Nettoie sans rayer en laissant l'éclat du neuf.

pH: 11,5 ± 0,5 1L - 210 211



LUSTRANT INOX EXPERT ALIMENTAIRE ANTISTATIQUE

Lustrant et brillant, convient à tous types de métaux ferreux ou alliages.

750 mL - 216 021



Traitements spécifiques

DÉCONTAMINATION DES LÉGUMES

DÉMARCHE QUALITÉ

Réalisation de protocoles de décontamination des légumes sur demande. Se renseigner auprès de votre conseiller hygiène.



EXPERT DÉSINFECTANT PRIMEUR

DÉSINFECTION SÉCURISÉE

Chlore liquide spécifiquement développé pour la décontamination et le rinçage des fruits et crudités. Conforme à la législation réglementant la décontamination des légumes (arrêtés du 19.10.2006 et du 13.01.2011).

Dosage: 30 ml / 10L pH: 12 ± 0,5

5 L - 290 101



ASEP FOOD

DÉSINFECTION SÉCURISÉE

Hypochlorite de sodium à usage alimentaire pour la désinfection de légumes et surfaces en contact avec l'eau et les aliments.

Dosage: 20g / 10L pH: 10,8 ± 0,5

10 L - 290 103

TRAITEMENT DES ODEURS, CANALISATIONS ET FOSSES SEPTIQUES



LIPIDWAY L

MOINS DE 250 REPAS / JOUR

Biotraitement des bacs à graisses et canalisations attenantes. Parfum agrumes d'origine naturelle.

5L - 280 105 30L - 280 292

Formule LIQUIDE



COLOWAY L

MOINS DE 250 REPAS / JOUR

Biotraitement des canalisations. Parfum mentholé d'origine naturelle, supprime les mauvaises odeurs à la source.

1L - 280 104 5L - 280 300

Formule LIQUIDE



LIPIDWAY P

PLUS DE 250 REPAS / JOUR

Biotraitement des bacs à graisses.

1kg - 280 103 5kg - 280 297

Formule POUDRE



COLOWAY P

PLUS DE 250 REPAS / JOUR

Biotraitement des bacs à graisses et canalisations attenantes. Parfum agrumes d'origine naturelle.

5kg - 280 307

Formule POUDRE



Hygiène des mains



DISTRIBUTEUR S4

MOUSSE-GEL LIQUIDE

Le distributeur pour savon mousse, s'adapte à tous types de sanitaires et peut s'utiliser avec une grande variété de produits de soins de la peau.

À PRESSION

Blanc - 130 513 Noir - 130 514

SANS CONTACT

Blanc - 130 515 Noir - 130 516



DISTRIBUTEUR S2

À PRESSION

Ce distributeur de petite taille avec poussoir pour savon liquide s'adapte à tous types de sanitaires. Doté d'un design moderne et fonctionnel qui laisse une impression durable à vos clients.

Blanc - 130 511 Noir - 130 512



DÉSINFECTANTS MAINS S4

Alcool mousse - 903 999 Alcool liquide - 893 416

Alcool gel - 893 415 Sans alcool - 898 802



LAVAGE DES MAINS S4

Savon liquide - 893 414 Savon mousse - 893 409

Savon mousse antimicrobien - 130 111



DISTRIBUTEUR SAVONS POCHE SOUPLE

2 OPTIONS DE DOSAGE

Protection garantie avec la barre poussoir anti-microbes.
Dose ajustable pour un contrôle plus efficace des coûts (0,4 ml, 0,65 ml).

Blanc - 130 530 Noir - 130 531

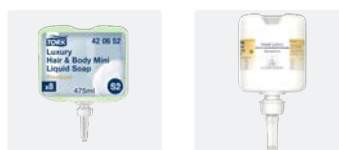

PROTECTION SOL S2 & S4

Protection de sol à placer sous les distributeurs pour récupérer le savon tombé par inadvertance.

893 425

SAVONS & CRÈMES S2

Savon liquide - 130 106

Gel douche - 130 107

Savon mains & corps - 130 108

Crème hydratante - 883 282



DÉSINFECTANTS & SAVONS

Eligel A, gel hydroalcoolique - 894 408

Steril mousse, lotion lavante désinfectante - 894 409

Crème mains bactéricide, désinfectante - 894 407

SAVON LIQUIDE



DISTRIBUTEURS DE SAVON VRAC

TRÈS ROBUSTE

Évite le contact avec les mains.
Facilement rechargeable

À coude - 894 598

À pression - 894 594



CRÈME LAVANTE ANTISEPTIQUE

BACTÉRICIDE LEVURICIDE

Nettoyant liquide pour l'asepsie des mains haute fréquence.
Agréablement parfumé. S'utilise en distributeur.

Norme EN 1276 Bactéricide

pH à 1% : 6,5 ± 0,5

5L - 136 002



Essuyages

BOBINES À DÉVIDAGE CENTRAL



DISTRIBUTEUR PAPIER ECO-LUXE

PLASTIQUE 100% RECYCLÉ

Design, qualité et fonctionnalité. Ce sont les trois caractéristiques principales du distributeur Eco-Luxe.

Il peut accueillir des rouleaux de papier jusqu'à 210 mm de diamètre, ce qui permet une utilisation prolongée sans avoir besoin de remplacement.

Equippé de serrure et clé en plastique, pour faciliter le remplacement du papier.

894 600



IMPACT® BOBINES 450F DC

100% OUATE DE CELLULOSE 450 FORMATS

2 plis, 20 x 24 cm, 108 m.

Paquet de 6 - 106 006



WILOV® BOBINES 450F DC

OUATE RECYCLÉE 450 FORMATS

2 plis, 19 x 21 cm, 94,5 m.

Paquet de 6 - 106 008



BOBINES NATURAL

OUATE RECYCLÉE 450 FORMATS

Ouate recyclée à base de briques alimentaires. 2 plis, 20 x 25 cm, 112,5 m.

Paquet de 6 - 106 007



FEUILLE À FEUILLE



DISTRIBUTEUR OMNIA LABOR

GASPILLAGE LIMITÉ

Support et essuie-mains conforme à la réglementation HACCP. Gaspillage limité grâce au procédé feuille à feuille. Le papier est protégé à l'intérieur du distributeur et la bouche du distributeur est traitée avec un additif microbien pour réduire le risque de contamination bactérienne.

893 790



ESSUIE-MAINS & SURFACES EN V

100% OUATE DE CELLULOSE

2 plis, 25 x 30 cm, 300 feuilles.

Carton de 2400 - 886 918



ESSUIE-MAINS & SURFACES EN V

OUATE RECYCLÉE

2 plis, 25 x 30 cm, 300 feuilles.

Carton de 2400 - 886 919



ESSUYAGES NON TISSÉS



DISTRIBUTEUR POUR SACHET ESSUYAGE MULTI-USAGES

RÉAPPROVISIONNEMENT RAPIDE

Support d'accueil pour les sachets contenant des formats enchevêtrés. En plus de conserver les formats à l'abri dans le sachet, il permet un réapprovisionnement rapide en essuyage

863 286



TORCHONS NON TISSÉS

BLANC SPÉCIAL CHALEUR

Essuyage multi-usages non tissé blanc. 80 gr/m² spécial chaleur

Paquet de 100 - 112 002



Protection de la personne

GANTS



LATEX POUDRÉ

Boîte de 100
S - 863198
M - 863199
L - 863200
XL - 863201



NITRILE BLEU NON POUDRÉ

Boîte de 200
S - 895446
M - 895447
L - 895448
XL - 895449

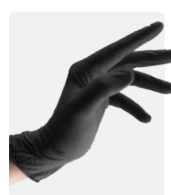

NITRILE NOIR NON POUDRÉ

Boîte de 100
S - 406017
M - 406015
L - 406016
XL - 406018



TEMPS ICE 700 ANTI-FROID EN NITRILE

La paire
T7 - 454005 T8 - 454006
T9 - 454007 T10 - 454008



TEMPS COOK SPÉCIAL CHALEUR JUSQU'À 150°C

La paire
T7 - 454001 T9 - 454002
T10 - 454003



PLONGE ULTRANITRILE 480 HAUTE RESISTANCE

La paire
T7 - 452205 T8 - 452006
T9 - 452207 T10 - 452208



THERMIQUE CHALEUR COTON PICOTS NITRILES JUSQU'À 250°C

Sachet de 6
923676

CHAUSSANTS



SURCHAUSSURES CPE ÉCONOMIQUE HYGIÉNIQUE

Colis de 100
Taille unique - 430002



SURCHAUSSURES PLP NON TISSÉ

RENFORCÉES SEMELLE BLEUE
Taille unique - Colis de 300 - 862886



CHAUSSURES DE SÉCURITÉ AGRO ALIMENTAIRE

SANS LACET RESPIRANT
Modèles sans lacets en microfibres de pu respirante. Embout en composite.
EPI catégorie II

Demandez votre taille



BOTTES CUISINE ANTIDÉRAPANTE ISOLANT

Botte de sécurité, embout de protection et semelle en acier.
EPI catégorie II

Demandez votre taille



COIFFANTS



CALOTS RÉGLABLE

En papier blanc avec liseret bleu.
x100 - 862 809



TOQUES PAPIER PLISSÉ

RÉGLABLE
Papier blanc
x100 - 422 001



CACHES BARBE LÉGER & COUVRANT

Blanc x100 - 425 301
Noir x100 - 425 300



CHARLOTTES CLIP

LÉGER & RÉSISTANT
x100 - 862 803



CHARLOTTES VISIÈRE BLANCHE

ANTI-PROJECTION
CONFORT VISUEL
x100 - 420 004



FILETS À CHEVEUX LÉGER & RÉSISTANT

Noir x100 - 420 010

MASQUES & KITS



KIT VISITEUR LE KIT COMPLET

Kit contenant blouse, charlotte, masque et suchaussures.
x100 - 862 842



3 PLIS HAUTE FILTRATION

Usage unique, en papier
x50 - 426 003

2 PLIS

Usage unique, en papier
x50 - 862 882

BLOUSES & TABLIERS



TABLIER NOIR LONG GAUFRÉ

Fabriqué en polyéthylène basse densité
x100 - 425 305



TABLIER POLYURÉTHANE GRANDE RÉSISTANCE

À l'unité
x100 - 923 687

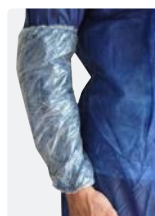

MANCHETTES DE PROTECTION

Protection de l'avant bras, élastique aux extrémités
x100 - 923 684



BLOUSE VISITEUR LÉGER IMPERMÉABLE

Blanche polyéthylène sans poches, sans élastique, avec poignets
x200 - 862 828



TABLIER RÉSISTANT

Éco
x100 - 862 836
Standard
x100 - 862 837
Renforcé
x50 - 862 838



DISTRIBUTEURS



DISTRIBUTEUR DE GANTS

EN INOX

Pour une boîte de gants

863 279



DISTRIBUTEUR AUTOMATIQUE DE SURCHAUSSURES

EN ALUMINIUM

Pour une boîte de surchaussures

910 045



DISTRIBUTEUR DE MASQUES

EN INOX

Compatible avec réf 862 882 (voir page précédente)

863 283



DISTRIBUTEUR KIT VISITEUR

EN INOX

Compatible avec réf 862 842 (voir page précédente)

863 281



Concentrez vous sur votre métier
Nous nous occupons de votre note d'hygiène

ALIM'CONFIANCE

Les résultats de votre contrôle sanitaire sont rendus publics sur le site Alim'confiance. Un niveau d'hygiène vous est alors attribué :



Si vous voulez éviter ce pictogramme 😞 et que vous préférez celui-là 😊 nous sommes là pour vous !

CLASSEUR DÉMARCHÉ QUALITÉ

Plans d'hygiène personnalisés à votre établissement accompagnés des fiches techniques et fiches de données de sécurité des produits réglementaires obligatoires.

SUIVI DE VOTRE PLAN DE MAÎTRISE SANITAIRE

Accompagnement annuel de votre PMS. Possibilité de **dématérialisation TOTALE** de la traçabilité de votre cuisine avec notre système **HACCP DIGITALE** sur tablette.

FORMATIONS

De votre personnel cuisine et salle.

INSTALLATION DE DOSEURS AUTOMATIQUES

Installation de moyens de dosages performants pour une hygiène sans faille.



Protection des aliments

HOUSSES POUR ÉCHELLES & TRANCHEURS



HOUSSE POLYÉTHYLÈNE POUR ÉCHELLES ET TRANCHEURS

RÉSISTANT CONTACT ALIMENTAIRE

Housse trancheur	1150 x 740	456 005
Housse échelle simple	1150 x 1800 mm	456 010
Housse échelle double	1450 x 1800 mm	456 011

COLIS
DE 200

PRÉPARATION FROIDE



DÉROULEUR AUTOMATIQUE FILMACUT

UNIVERSEL DÉCOUPE NET

Adapté à tous rouleaux de films étirables
et papiers aluminium inférieur à 8 cm de
diamètre

30 cm - 900 212 45 cm - 900 213



FILM ÉTIRABLE

300 m x 30 cm - 876 230
300 m x 45 cm - 876 231

COLIS
DE 4



PAPIER ALUMINIUM

300 m x 29 cm - 890 602
300 m x 44 cm - 890 603

COLIS
DE 3



FILM ÉTIRABLE COMPOSTABLE CERTIFIÉ OK COMPOST AVEC ZIP

250 m x 29 cm - 924 928
250 m x 45 cm - 924 929

COLIS
DE 8

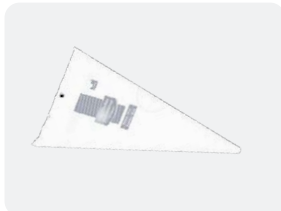

POCHES À DOUILLES JETABLES

Diamètre de 300 mm
Longueur 540 mm

x100 - 904 384



FILM ÉTIRABLE BOITE DISTRIBUTRICE

Classique

200 m x 30 cm - 542 000
300 m x 45 cm - 542 001

Avec zip

200 m x 30 cm - 876 235
300 m x 45 cm - 876 236

COLIS
DE 6



SAC SOUS VIDE

200 x 300 / 90	x1000	908 265
250 x 300 / 90	x1000	919 763
250 x 400 / 90	x500	908 266
300 x 350 / 90	x500	908 267
300 x 400 / 90	x500	908 268
400 x 600 / 90	x500	904 385



PAPIER ALUMINIUM BOITE DISTRIBUTRICE

200 m x 30 cm - 540 000
200 m x 45 cm - 540 001

COLIS
DE 6



PAPIER CUISSON

Boîte distributrice de 500 feuilles
400 m x 60 cm - 544 002
320 m x 53 cm - 544 003



Sécurité alimentaire

THERMOMÈTRES & SONDÉS



THERMOMÈTRE INFRA-ROUGE

SANS CONTACT

Mesure la température de surface de tout solide ou liquide sans contact pour éviter les contaminations croisées.

De -50°C à 280°C

924 804



TESTEUR HUILE DE FRITEUSE

RÉ-ÉTALONNABLE

Le pourcentage de composés polaires est visible immédiatement sur l'affichage digital et 3 leds indiquent la qualité de l'huile. Compatible induction. Livré en coffret avec liquide de ré-étalonnage. Certificat de précision et de conformité fournis.

De 50°C à 250°C

Plage des CP: 0-40% Résolution: 1%

924 803



GRANDS THERMOMÈTRES

**AVEC GAINÉ DE PROTECTION
SANS MERCURE**

290 mm, corps Ø 20mm, tige Ø 8/9mm

POUR FRIGO -50 +50°C

924 792



DE CHARCUTIER -10 +120°C

924 793

DE CONFISEUR -80 +200°C

924 794

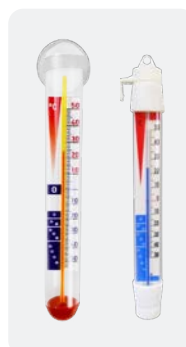

PETITS THERMOMÈTRES POUR FRIGO / CONGÉLATEUR

SANS MERCURE

150 mm, corps Ø 20mm -50 +50°C

Avec ventouse 924 795

Avec crochet 924 791



SONDE FOUR

SANS CONTACT

Mesure la température de surface de tout solide ou liquide sans contact pour éviter les contaminations croisées.

De -50°C à 300°C

924 802



SONDE RÉFRIGÉRATEUR & CONGÉLATEUR

HACCP EN 13485

Thermomètre digital aimanté avec sonde à ventouse. Permet de visionner la température à l'intérieur de l'appareil, sans ouverture de la porte.

IN: -5°C à 50°C OUT: -50°C à 70°C

924 801



SONDE USAGE GÉNÉRAL

HACCP EN 13485

Thermomètre digital avec sonde multi applications/secteurs.

De -50°C à 300°C

924 800



SONDE 180°

EN INOX HACCP EN 13485

Thermomètre digital avec sonde rotative sur 180°.

Compatible induction.

De -50°C à 300°C

924 799

BALANCES & MINUTEUR



BALANCE DE CUISINE

1G > 5KG

Conversion de l'unité de mesure, tare, alerte surcharge. Arrêt auto après 3 mins.

Unités: g/oz/lb/kg/ml

925 268



BALANCE DE PRÉCISION

0,1G > 1000G

Idéale en pâtisserie ou en cuisine pour mesurer de petites quantités. Résistante et compacte.

925 269



MINUTEUR AIMANTÉ

Timer, chronomètre, horloge, alarme 80 dB. Fonctionne avec une pile AAA.

925 131

ÉTIQUETTES



ÉTIQUETTES LABELFRESH

TRACABILITÉ HYGIÈNE ALIMENTAIRE

Avec le système Labelfresh, rien n'est laissé au hasard, vous garantisiez et contrôlez de manière optimale la fraîcheur de vos produits.

Starterkit Pro	7x500	598 100	Warning DLC	x 300	598 110
Lundi	x 500	598 101	Warning surgelés	x 500	598 111
Mardi	x 500	598 102	Warning 14 allergènes	x 500	598 114
Mercredi	x 500	598 103	Étiquettes plat témoin	x 300	598 115
Jeudi	x 500	598 104	Label Fresh Pro	x250	598 228
Vendredi	x 500	598 105	<i>Étiquettes Biodégradables</i>		
Samedi	x 500	598 106			
Dimanche	x 500	598 107			

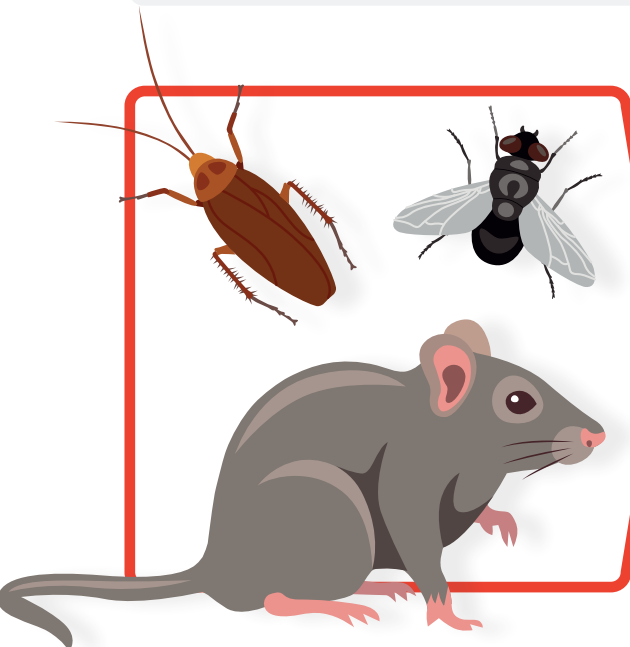

PENSEZ À LA LUTTE CONTRE LES NUISIBLES (RONGEURS ET INSECTES) DANS VOTRE ÉTABLISSEMENT !

La lutte contre les animaux nuisibles s'inscrit dans le cadre du **Plan de Maîtrise Sanitaire (PMS)** que chaque restaurateur a pour obligation de mettre en place. Ce PMS décrit les mesures prises par le professionnel pour assurer l'hygiène et la sécurité sanitaire de ses productions face aux dangers biologiques, chimiques et physiques. La création d'un PMS est prévue par le Paquet hygiène **qui impose notamment qu'un dispositif de lutte efficace contre l'intrusion de nuisibles (rongeurs, insectes) dans les locaux de travail doit être mis en place.**

RETROUVEZ DANS LA RUBRIQUE ANTI-NUISIBLES (PAGE 238-239) NOS SOLUTIONS ADAPTÉES



Service en salle

CHARIOTS DE TRANSPORT



CHARIOT 3 NIVEAUX X-TRA™

RÉSISTANT MANIABLE

Chariot utilitaire élégant avec montants métalliques et plateaux moulés pour une grande résistance. Charge maximale de 135 kg (45 kg par plateau). Dimensions : 103,2 x 50,8 x 96 cm

Ouvert	-	593 001
Fermé 3 côtés	-	878 014
Aménagé	-	878 018



Collecte des déchets

COMPOSTAGE & TRI SÉLECTIF



LE COMPOSTAGE



30% à 60% du coût des déchets est lié au prix de la collecte.



Les biodéchets finissent incinérés, alors qu'ils peuvent être valorisés.

Le compostage peut être fait au sein de votre établissement. Qu'il soit manuel, mécanique ou électromécanique. **Il est un élément clé dans la lutte contre le dérèglement climatique.**



250 kg de compost permettent de fertiliser 80 m² de sols, et de cultiver plus de **400 kg de légumes** !

LES AVANTAGES POUR VOTRE ÉTABLISSEMENT



- Moins de **déchets**
- Moins de **stockage**
- Moins de **manutention**



Vous pouvez **donner** ou **revendre** votre compost à vos voisins, partenaires cultivateurs.



Minimise l'empreinte environnementale de votre établissement. **Cela renforce votre démarche RSE**, vous pouvez le communiquer à vos clients !

OÙ EN EST LA RÉGLEMENTATION ?

Depuis 2012, le tri à la source des biodéchets est une obligation légale. **Il est désormais généralisé pour l'ensemble** des entreprises et des particuliers.



LE BIODIGESTEUR

Système qui permet la **décomposition anaérobie de matières organiques** telles que les déchets végétaux, les aliments non consommés et d'autres déchets organiques.

L'objectif du biodigesteur est de donner **une seconde vie à vos déchets de cuisine** pour en faire de l'engrais naturel.

Les biodigesteurs peuvent être de conception et de taille différentes, et donc **adaptés aux besoins et à la disponibilité** des matières organiques dans chaque contexte.

POUR TOUT RENSEIGNEMENT, CONTACTEZ VOTRE SPÉCIALISTE HYGIÈNE



TRI SÉLECTIF MEUBLE ALITRI

UTILISATION FACILE

Fabriqué en matière recyclable et en France, il permet de réduire le gaspillage alimentaire.

65 L - **910804** 90 L - **910805**

110 L - **910806**

Plaque signalétique - **910807**



TRI SÉLECTIF ORGANIK GREEN

AVEC FILTRE À CHARBON

La poubelle compost ORGANIK GREEN 10L est idéale pour le tri des déchets verts dans les espaces alimentaires. Poignée de transport et trous d'aération.

En polypropylène recyclée.

Livré avec 1 filtre à charbon.

265×235×285 mm.

893697

POUBELLES



COLLECTEURS À PÉDALE ANTIBACTÉRIEN

70% DE PLASTIQUE RECYCLÉ **COUVERCLE ÉTANCHE**

Inhibe la propagation des bactéries, couvercle étanche pour contenir les odeurs.

30 L - 911618 45 L - 903464 90 L - 903465



COLLECTEURS À PÉDALE 90 L

ÉCONOMIQUE **LIVRÉ MONTÉ**

- Collecteur blanc 909666
- Collecteur rouge 909669
- Collecteur bleu 909667
- Collecteur vert 909670
- Collecteur jaune 909668

Existe aussi en 30, 45 & 70 L et avec roulettes en 70 & 90 L



COLLECTEURS SLIM JIM® LARGE

CAPACITÉ DE 90L **ESPACE OPTIMISÉ**

Faible encombrement pour les espaces exigus.

- Collecteur blanc 383060
- Collecteur rouge 383061
- Collecteur jaune 383062
- Collecteur gris 383063
- Collecteur noir 383064
- Collecteur beige 383065

CONTAINERS



EXISTE ÉGALEMENT EN FORMAT CARRÉ

CONTAINERS BRUT® ROND

CAPACITÉ DE 75L **DURABILITÉ ACCRUE**

Couvercle et socle à roulettes en option, Remplacement rapide en toute sécurité.

- Conteneur gris 384101
- Couvercle gris 384111
- Conteneur blanc 384102
- Couvercle blanc 384112
- Conteneur jaune 384103
- Couvercle jaune 384113
- Conteneur bleu 384104
- Couvercle bleu 384114
- Socle à roulettes 384120

BROSSES



BROSSE À MAIN RONDE SOLEIL

SPÉCIAL RECOINS & PLONGE

Permet de frotter efficacement les plans de travail et environnement machine. Sa prise en main donne plus de force à l'opérateur lors des actions de récurage. Très utilisée en plonge également.

Ø 110 mm - 582 055 en blanc

Coloris disponibles :



BROSSE À MAIN MANCHE COURT

Fibres dures. Pour le nettoyage des plans de travail, équipements et murs.

270 mm - 582 085 en blanc

Coloris disponibles :



BROSSE UST

FIBRE ULTRA HAUTE SÉCURITÉ

Brosse nouvelle génération pour lieux exigeants.

260 mm - 582 505 en blanc

Coloris disponibles :



BROSSE À MANCHE

RÉDUIT LE RISQUE DE BLESSURES

Fibres médium. Avec tête large et manche ergonomique incliné.

260 mm - 582 095 en blanc

Coloris disponibles :



ÉCOUVILLON

Fibres médium. Pour tubes et bouteilles. Plusieurs modèles et diamètres disponibles.

Ø 60 mm - 582 105 en blanc

Coloris disponibles :



KIT BROSE SUNDAE

Ensemble de différentes brosse : à hachoir, écouvillons...

582 100 en rouge/blanc



BROSSE À MAIN PASSAGE D'EAU

AVEC RACCORD RAPIDE

Décrasse facilement tous objets comme les bottes ou les surfaces grâce au passage d'eau passant à travers le corps de brosse.

Deux types de raccords fournis.

330 mm - 886 378 en bleu

Coloris disponibles :





RACLETTES



RACLETTE À MAIN EN MOUSSE

AVEC RECHARGE DE MOUSSE

250 mm - 582 005 en blanc

Coloris disponibles:



RACLETTE À MAIN MONOBLOC

BORDS SOUPLES & FLEXIBLES

250 mm - 582 015 en blanc

Coloris disponibles:



GRATTOIRS



GRATTOIR À MAIN LAME INOX

POUR BORDS ARRONDIS

Sa lame flexible permet de protéger la main lorsque l'on frotte des plaques de cuisson chaudes.

100 mm - 586 005 en blanc

Coloris disponibles:



GRATTOIR NYLON AVEC PAS DE VIS

POUR SURFACES FRAGILES

Permet de détacher les salissures tenaces sur les surfaces lisses. Compatible avec tous les manches Vikan.

100 mm - 586 265 en blanc

Coloris disponibles:



USTENSILES



MÉLANGEUR AJOURÉ

EN MÉTAL DÉTECTABLE

Moulé en une seule pièce. Créé pour être détectable si jamais l'outil tombe dans une cuve. Résistance 100°C. ø 34 mm, 1200 mm.

En blanc - 899 653

Coloris disponibles:



RACLE-TOUT

EN MÉTAL DÉTECTABLE

Lame flexible et biseautée sur 3 côtés. Très utilisé en pâtisserie pour racle la pâte dans les récipients. En métal pour être détectable. 165 mm.

899 591 en blanc

Coloris disponibles:





Essuyage et récurage

ESSUYAGE



LINGETTES MICROFIBRES SOFT R ÉPAISSES & ABSORBANTES

- Blanc 900153 ● Noir 900152
- Bleu 900151 ● Rouge 900150
- Vert 900149 ● Jaune 900148



TORCHON TOP SILK POUR VERRERIE

Avec sa microfibre soyeuse très absorbante, ce torchon ne laisse aucune trace et fait briller les verres à vin et les miroirs.

50 x 70 cm - 326111



LINGETTES MICROFIBRES PRO LAVABLES 500x À 60°

Microfibre multi-usages fabriquée à base de bouteille d'eau. 400 x 380 mm.

Sachet de 5

- Bleu 890105 ● Vert 890106
- Rouge 890107 ● Jaune 890108



TORCHON MÉTALIK VAISSELLE

Torchon microfibre pour l'essuyage de la vaisselle et la verrerie. Tissage en croisillons alvéolés. Excellente absorption des liquides. Lavable 200 fois.

Sachet de 3 - 326101

LAVAGE



LAVETTES NON TISSÉES PERFORMANCE HYGIÈNE

Lavette non tissée HACCP
50 x 36 cm / 80 g. Sachet de 25

- Rose 881265
- Blanc 881268
- Bleu 881264
- Jaune 881266
- Vert 881267



ÉPONGES COLOR CLEAN ANTI RAYURES

Nouvelle génération d'éponge qui ne raye pas, qui diminue le risque d'une contamination alimentaire et qui se conforme aux process HACCP. Sachet de 4.

- Bleu 900163 ● Rouge 900166
- Jaune 900164 ● Vert 900165
- Noir 900167

RÉCURAGE



ÉPONGES INOX DOUBLE FACE

RÉSISTANT

Adaptées aux surfaces plates (plats, casseroles...). Lavables en machine (lave-vaisselle). 5 fois plus durables qu'une boule inox.

Sachet de 5 - 336020



ROULEAU ABRASIF

- Noir - 3 m- 336001
- Vert - 3 m- 336002
- Noir - 5 m- 336003
- Vert - 5 m- 336004

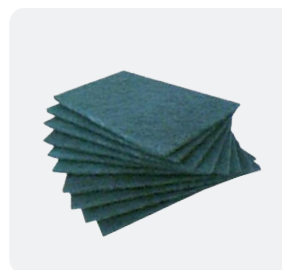

TAMPON FIBRES ABRASIVES

140 x 230 x 9 mm

Sachet de 10

- Noir - 336015
- Vert - 336016



Prévention & premiers soins



KIT DE SOINS AGRO ALIMENTAIRE

LE COFFRET SECOURS

Coffret avec support mural pour le milieu alimentaire.

Ce kit contient :

Coupures : divers pansements bleus, solution nettoyante et assainissante cutanée, bandes extensibles bleues, compresses stériles, sparadrap bleu, pansement compressif bleu stérile;
Projection oculaire : dosettes de sérum physiologique stérile;
Coups : lingettes imprégnées de solution apaisante au calendula;
Instrumentation habituelle (paire de gants, livret 1ers soins).

2 / 4 personnes - **170 105** 4 / 8 personnes - **170 106**

Kit de réassort agro alimentaire - **170 111**



KIT DE SOIN BRÛLURES THERMIQUES

VALISE SPÉCIAL BRÛLURES

Permet d'élaborer un premier pansement dans des conditions d'hygiène optimum. Conçu pour 3 soins. Fourni avec signalétique «Brûlures», son grippeur et contient :

3 paires de gants jetables, 6 dosettes de sérum physiologique stérile 3 tubes Hydrogel stérile 15 g, 3 compresses Urgotul 10 cm x 12 cm, 3 compresses de gazes stériles 30 cm x 30 cm, 3 bandes extensibles 3 m x 7 cm, 1 rouleau de sparadrap sécable 5 m x 2 cm, 1 feuillet explicatif schématisé

Kit Complet - **170 107**



STATION OCULAIRE MURALE SEMI-AUTOMATIQUE ULTRA LÉGER COMPACT

Station oculaire de 2 flacons de 250 ml de sérum physiologique stérile, avec miroir. Destinée aux rinçages oculaires en cas de projection de particules solides (poussière, sciure...).

- Mode d'utilisation schématisé avec œillères de rinçage ergonomiques, et couvercles de protection.
- Signalétique "lave-oeil" fournie avec son grippeur autocollant.

L'unité - **170 116**



« LE MATÉRIEL DE PREMIERS SECOURS FAIT L'OBJET D'UNE SIGNALISATION PAR PANNEAUX » (ART. R4224-23)



PANSEMENTS COMPRESSIONS ROULEAU ADHÉSIF

TISSU ÉLASTIQUE

6 cm x 5 m - **170 104**

ROULEAU AUTOADHÉSIF AVEC COMPRESSE

REPOSITIONNABLE HYPOALLERGÉNIQUE

6 cm x 2 m - **911 356**

8 cm x 2 m - **911 357**



COUVERTURE ANTI-FEU

LA PROTECTION ANTI-FEU

Présentée en boîtier rigide rouge avec dispositif d'accroche murale et 2 poignées apparentes pour une préhension rapide et immédiate dans le bon sens d'utilisation.

Norme européenne EN 1869 1997.

120 x 120 cm - **170 108**

120 x 180 cm - **170 109**



BAC DE RÉTENTION LA SÉCURITÉ CHIMIE

Bac en polyéthylène très résistant.

35L - **190 002** 45L - **190 003**

60L - **190 004** 90L - **889 098**



Démarche qualité 62
Dosage manuel 64
Système automatique 68
Circuit du linge 72

ENGINE

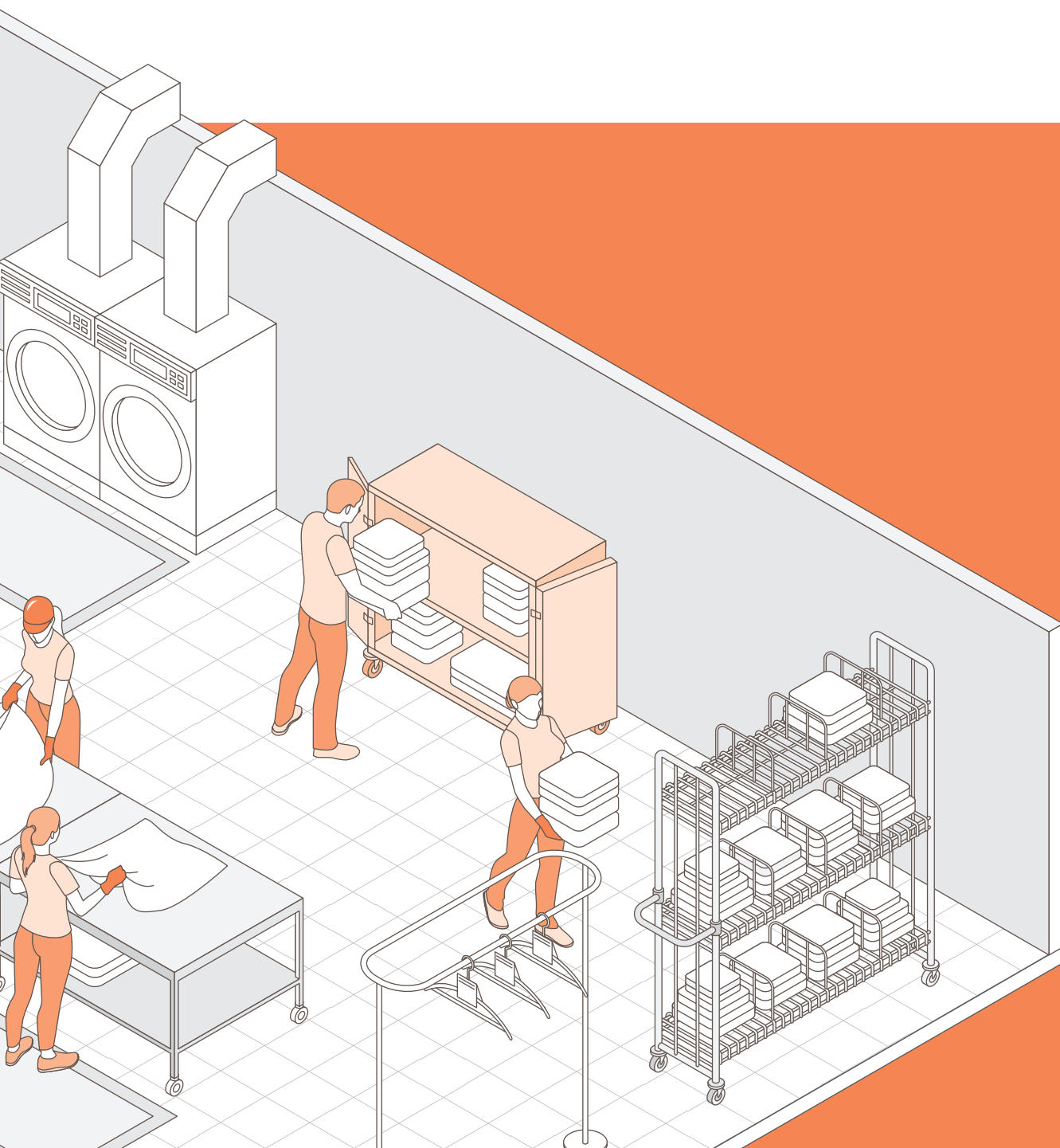

Démarche QUALITÉ

NORME EN 14065

Cette norme AFNOR décrit une approche de management des risques, appelée système d'analyse des risques et de maîtrise de la biocontamination (système RABC), conçue pour permettre aux blanchisseries de garantir en continu la qualité microbiologique des textiles traités en blanchisserie. L'approche RABC s'applique aux secteurs clients de la blanchisserie dans lesquels il est nécessaire de maîtriser la biocontamination.



Les 7 principes du RABC RISK ANALYSIS BIOCONTAMINATION CONTROL

1



ANALYSE DES DANGERS

Donner la liste des dangers microbiologiques sur le circuit du linge. Établir des mesures de contrôle et définir les zones à risques.

2



DÉTERMINATION DES POINTS DE CONTRÔLE

Analyser les risques et définir les points de maîtrise par étape et par zone du circuit du linge.

3



ÉTABLISSEMENT DES CRITÈRES OPÉRATIONNELS

Établir les valeurs critiques et les niveaux de tolérance pour chaque point de contrôle.

4



INSTAURATION D'UN SYSTÈME DE SURVEILLANCE

Observations visuelles, évaluations sensorielles, mesures physiques, chimiques ou microbiologiques assurant la maîtrise effective des points de contrôle.

5



MISE EN PLACE D' ACTIONS CORRECTIVES

Lorsque la surveillance révèle qu'un point de contrôle donné n'est pas ou n'est plus maîtrisé, mise en place d'actions correctives.

6



VÉRIFICATION DU SYSTÈME

La vérification régulière des procédures mises en place confirme que le système RABC fonctionne efficacement.

7



CRÉATION D'UN SYSTÈME DOCUMENTAIRE

Modes opératoires et enregistrements appropriés couvrant l'application des 6 principes précédents.



NOTRE MÉTHODE

Notre classeur **BUANDERIE** vous aidera à rédiger et à maîtriser votre démarche qualité à l'aide des documents suivants :



LES PLANS D'HYGIÈNE

Stockage linge propre, stockage linge sale, tri du linge...Ils sont personnalisables en fonction de votre établissement.



LES AFFICHAGES

Ils vous permettront de vous repérer plus facilement et d'évaluer le niveau de risque des zones de votre blanchisserie.

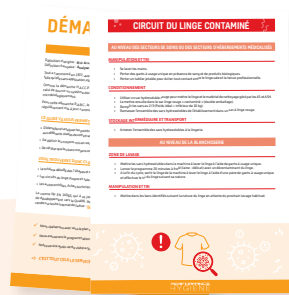

LES CIRCUITS DU LINGE

Retrouver les points de contrôle à maîtriser pour chaque étape du circuit du linge : linge sale, linge contaminé et linge propre.

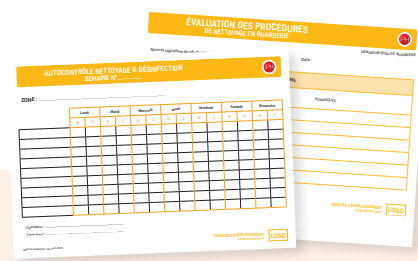

LES AUTOCONTRÔLES

Contrôle des programmes de lavage linge, d'évaluation des procédures de nettoyage en buanderie...

DES PROCÉDURES CLAIRES ET EFFICACES POUR UN RÉSULTAT OPTIMAL



Dosage manuel

LESSIVE

Poudre



VERT NATURE® PERFORMANCE SUPRA

ATOMISÉE EFFICACE DÈS 30°C

Contient des agents anticalcaires.

Dosage : De 40 à 120 ml pH à 1% : 10,5 ± 0,5

13 kg = 2,16 t de linge - 270 211



CARTE DE LA DURETÉ DE L'EAU EN FRANCE MÉTROPOLITAINE

5°
EAU CORROSIVE
TH 0 à 8° : Agressive

10°
EAU DOUCE
TH 8 à 15° : Douce

20°
EAU CALCAIRE
TH 15 à 25° : Dure

30°
EAU TRÈS CALCAIRE
TH > 25° : Très dure

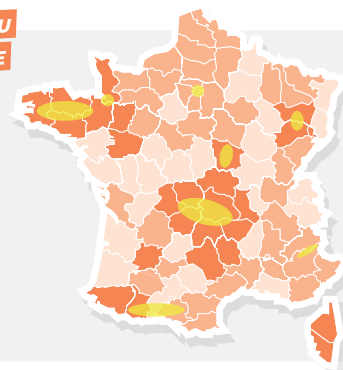

IMPACT® PERFORMANCE ÉCLAT

DÉSINFECTANTE ENZYMATIQUE

Bactéricide, fongicide et virucide. Formule atomisée concentrée sans phosphate.

Dosage : 6 à 20 g/kg de linge sec

pH à 1% : 10,20 ± 0,5

13 kg = 2,16 t de linge - 222 403



IMPACT® PERFORMANCE ULTRA

DÉSINFECTANTE PARFUMÉE

Bactéricide et levuricide. Formule atomisée ultra concentrée et parfumée. Haut pouvoir détergent, blanchissant et séquestrant à oxygène actif.

Dosage : 5 à 15 g/kg de linge sec

pH à 1% : 10,5 ± 0,5

15 kg = 2 t de linge - 222 301



IMPACT® PERFORMANCE MÉGA

DÉSINFECTANTE AGENTS DE BLANCHIMENT

Bactéricide et levuricide. Formule atomisée sans phosphate. Haut pouvoir détergent, blanchissant et séquestrant à oxygène actif.

Dosage : 5 à 20 g/kg de linge sec

pH à 1% : 10,5 ± 0,5

20 kg = 2 t de linge - 222 302



IMPACT® PERFORMANCE DELTA

ENZYMATIQUE TOUTES TEMPÉRATURES

Formule semi-atomisée complète avec azurants optiques pour tous types de linge. Évite le grisement du linge.

Dosage : 5 à 20 g/kg de linge sec

pH à 1% : 11,0 ± 0,5

20 kg = 1,5 t de linge - 222 303



POUDRE LINGE DÉSINFECTANTE PARFUM LAVANDE TOUTES TEMPÉRATURES

Pour linge coloré ou blanc. Bactéricide (40°C), levuricide (40°C), et fongicide (60°C) à 5g/L.

Dosage : 9 à 20 g/kg de linge sec pH à 1% : 10,5

Parfum : Lavande 13 kg - 925 132



ECOTROPIC ATOMISÉE PARFUMÉE

À base d'oxygène actif, enzymes, agents blanchissants et séquestrants. Efficace à toutes températures et en eau très calcaire.

Dosage : 5 à 15 g/kg de linge sec

pH à 1% : 10,5 ± 1,0 15 kg - 222 304



LES LESSIVES DÉSINFECTANTES

Désinfecter le linge : en assurant la propreté et le détachage

Une lessive peut garantir une propreté visuelle à un dosage préconisé sans pour autant garantir l'hygiène et la propreté du linge.

Conformément au Règlement sur les produits Biocides n°528/2012, les lessives doivent répondre obligatoirement aux normes suivantes de désinfection des textiles en environnement médical :

Bactéricide EN 13727 - EN 16616, Levuricide EN 13624 - EN 16616.

Les plus performantes peuvent également garantir les activités désinfectantes : **Fongicide EN 13624, Virucide EN 14476**

Les normes doivent préciser les conditions d'emploi pour garantir une antiseptie du linge et si le lavage du linge doit être réalisé en une seule opération ou avec un prélavage.

40°C

Désinfection chimique

60°C

Désinfection thermo-chimique

Pastille



VERT NATURE® TABLETTES LINGE PERFORMANCE

EFFICACE DÈS 30°C

Nettoie et détache. Formule à l'oxygène actif. Parfum floral.

Dosage: 1 à 2 tablettes **pH à 1%:** 10,5 ±0,5

2,520 Kg (126 tablettes de 20g) - 270 210



TABLETTES LINGE DÉSINFECTANTES

PARFUM LAVANDE TOUTES TEMPÉRATURES

Pour linge coloré ou blanc. Bactéricide (40°C), levuricide (40°C), et fongicide (60°C) à 5g/L.

Dosage: 1 à 3 tablettes **pH à 1%:** 10,5 **Parfum:** Lavande

Boîte de 100 tablettes de 25g - 925 133



IMPACT® TABLETTES LINGE PERFORMANCE DÉSINFECTANTES

DISSOLUTION RAPIDE

Action curative destinée au lavage et à la désinfection. Parfum floral.

Dosage: 1 à 2 tablettes **pH à 1%:** 10,5 ±0,5

3,125 kg (125 tablettes de 25g) - 202 102

Liquide



IMPACT® PERFORMANCE LINGE PLUS

RENFORCÉE TOUS TEXTILES

Sans phosphate, efficace contre les taches même les plus résistantes.

Dosage: 20 à 90 ml pour 5kg de linge sec **pH:** 7,5 ±0,5

5L Fraîcheur des cimes - 224 401

5L Fleur de coton - 224 403



WILOV® LESSIVE LINGE LIQUIDE

TOUS TEXTILES

Pour le lavage du linge en machine ménagère ou industrielle.

Parfum fraîcheur printanière.

Dosage: 20 à 80 ml/kg de linge sec

pH: 7,5 ±0,5 5L - 200 005



ELEIS TL

TOUS TEXTILES ENZYMATIQUE

Tous types de linge, blanc ou couleur, coton, laine, tissus délicats... Efficace même en eau dure et à toutes températures.

Dosage: 20 à 80 ml pour 5kg de linge sec **pH:** 9 ±0,5

Parfum: Vanille pêche **Parfum:** Lavande

5L - 272 315

5L - 272 361 1L - 272 362

Hydrosoluble



ECOXOP ROPA

CAPSULES HYDROSOLUBLES ENZYMATIQUE

Permet de laver et d'assouplir tous types de linge en une seule opération. Élimine tous types d'huiles et de graisses.

Dosage: 1 capsule pour 4,5 kg linge sec **pH à 1%:** 7,5 ±0,5

Parfum: Fraîcheur 40 doses de 25ml - 202 302



ASSOULPISSANT



IMPACT® PERFECT' DOUX

RAVIVE LES COULEURS

Neutralise et parfume le linge. Facilite le repassage et réduit les effets de l'électricité statique.

Dosage : 5 à 10 ml/kg de linge sec

Parfum : Fleur de coton

pH : 3,25 ±0,75  5 L - 228 215



WILOV® ASSOULPISSANT TEXTILES

DOUCEUR SOUPLESSE

Assouplit et parfume le linge. Facilite le repassage et réduit les effets de l'électricité statique.

Dosage : 5 à 10 g/kg de linge sec

Parfum : Fraîcheur printanière

pH : 3,25 ±0,75  5 L - 200 006



ELEIS ASL

SANS PARFUM DE SYNTHÈSE TOUS TEXTILES

Respectueux du linge, il assouplit et parfume tous types de linge, blanc ou couleur, coton, laine, tissus délicats...

Dosage : 2 à 4 ml/kg de linge sec

pH : 2,6 ±0,1

Parfum : Lavande

 5 L - 272 348  1 L - 272 393



ADDITIF

Pré lavage



IMPACT® PERFECT' ANTI-GRAS

MOUILLANT TACHES GRASSES

Détachant renforceur de lavage, tous textiles. Pour salissures et taches difficiles.

Dosage: 80 ml/machine de 5 kg

pH: 10 ±1,00  5L - 228 201



IMPACT® PERFECT' OXY

ACTION BLANCHISSANTE

Détachant sans chlore, tous textiles. Augmente l'action blanchissante de la lessive grâce à sa composition oxygénée.

Dosage: 20 à 40 ml/machine de 5 kg

pH: 2,50 ±1,00  5L - 228 202

Blanchiment



IMPACT® PERFECT' BLANC

TACHES DIFFICILES

Agent de blanchiment en poudre perboratée pour linge blanc souillé.

Dosage: 5 à 10 g/kg de linge sec

pH à 1%: 10,2

 4 Kg - 228 203

Décontaminant



IMPACT® PERFECT' BACT

COMPATIBLE ASSOULISSANT

Décontaminant désinfectant liquide, en trempage ou en machine.

Bactéricide: EN 1276 (20°C, 5mn)

Levuricide: EN 1650 (20°C, 5mn)

Dosage: 100 ml/machine de 5 kg

pH: 7,75 ±0,75  5L - 228 204

DÉTACHANT SPÉCIFIQUE



KIT ST1, ST2, ST3, ST4

UTILISATION CIBLÉE LINGE COLORÉ ET BLANC

Détachants liquides très spécifiques, à haut pouvoir émulsifiant et dispersant.

Le kit comprend :

- 2 pulvérisateurs de chacune des références ST
- 1 support inox
- 1 brosse à main
- 1 protocole d'utilisation

 Kit complet - 910 886



**PULVÉRISATEUR
PRATIQUE!**

Augmente et facilite le contact du produit sur la surface traitée grâce à une application locale sur la tache.



ST1

Taches d'encre, peintures grasses et huiles d'origine minérale.

pH: 8,0 ±0,5

 1L - 228 301



ST3

Restes de colorants tels que les taches de café, thé, ou tomate.

pH: 5,75 ±0,5

 1L - 228 303



ST2

Taches de sang, œuf, sauces grasses et tous types de protéines.

pH: 8,5 ±0,5

 1L - 228 302



ST4

Résidus d'origine d'oxydes métalliques.

pH: 2,5 ±0,5

 1L - 228 304



Système automatique

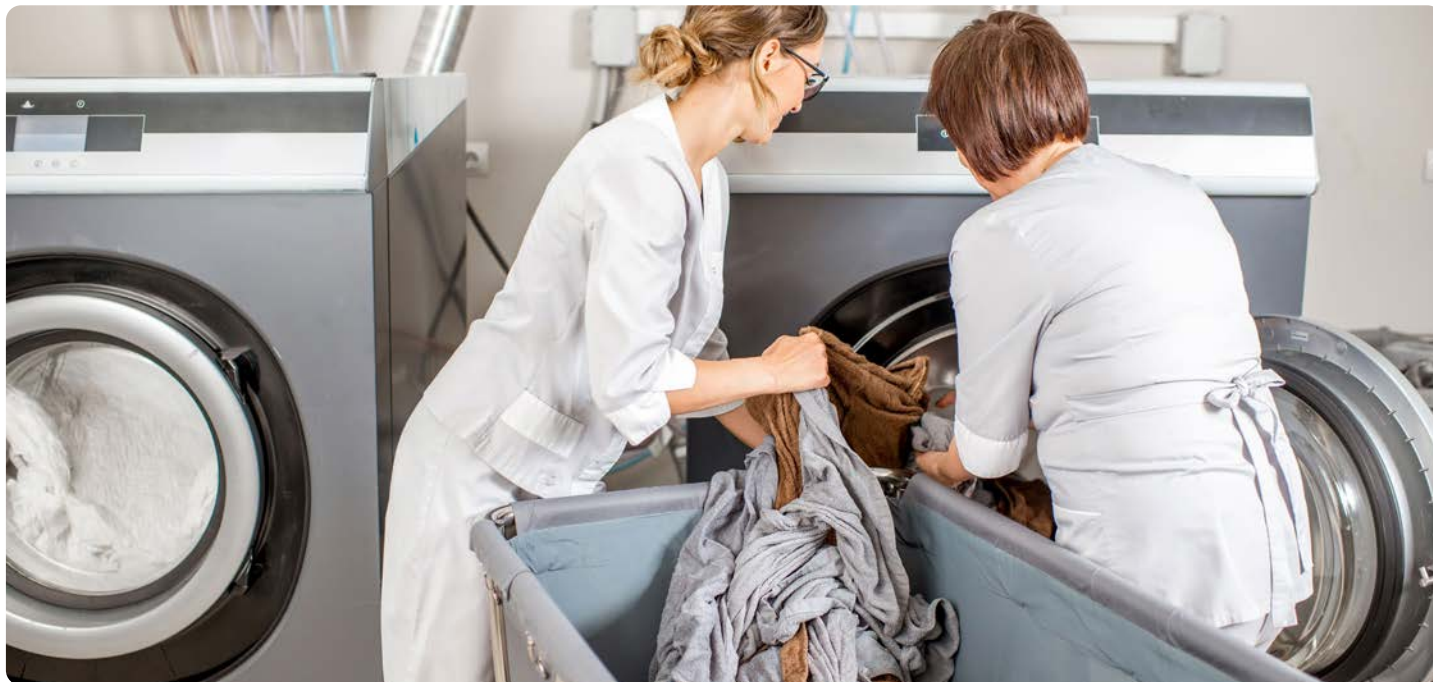

LES SYSTÈMES CONNECTÉS MULTI-MACHINES

Les systèmes de dosage avec gestion à distance permettent l'injection et le transfert de produits liquides de façon automatique jusqu'aux laveuses. Ils sont capables d'enregistrer les statistiques de dosage, poids de linge traité, cycles de lavage durant une année et de

gérer les alarmes lors des différentes phases de chaque cycle. La gestion à distance permet notamment la modification des dosages, le lancement d'une pompe, etc...



LE LAVAGE BASSE TEMPÉRATURE

Le système automatique « basse température » est un système de lavage pour tous types de linge qui permet **une importante réduction des coûts** sur des points clés comme :

 **L'ÉNERGIE** : 40 à 50 % de réduction du coût énergétique du lave-linge permettant de laver à plus basse température de 30 à 60°C.

 **LE TEMPS DE LAVAGE** : Augmentation de la productivité grâce à la réduction des temps de lavage et de rinçage.

 **LA CONSOMMATION D'EAU** : 30 à 40% de réduction de consommation d'eau grâce à la suppression d'un rinçage, due à la faible alcalinité du produit.

Un résultat de lavage optimal grâce à la combinaison d'une lessive enzymatique et d'un oxydant, pour éliminer tous types de souillures et de taches.

LESSIVE



**LA SÉCURITÉ
POUR LES UTILISATEURS !**



**RÉDUCTION
DES DÉCHETS !**



ECOCONPACK ALC

DÉGRAISSANT SÉQUESTRANT

Agent alcalin ultra-concentré pour pré-lavage et lavage du linge.

Dosage: À partir de 2 g/kg linge sec

pH à 1%: 12,5 ±0,5

10 L - 226 002

ECOCONPACK ZYM

ENZYMATIQUE BASSE TEMPÉRATURE

Lessive liquide enzymatique pour lavage et pré-lavage du linge à basse température

Dosage: À partir de 2 g/kg linge sec

pH: 7,50 ±0,25

10 L - 226 001

ECOCONPACK CARE

LINGE DÉLICAT

Lessive liquide pour le lavage de textiles délicats (laine, soie) et de couleur.

Dosage: À partir de 5 g/kg linge sec

pH à 1%: 6,1 ±0,5

10 L - 226 010



KLISOL ECO

DÉTACHANT ENZYMATIQUE

Lessive complète liquide multi-enzymatique pour le lavage du linge à basse température.

Dosage: À partir de 5 g/kg linge sec

pH à 1%: 8,2 ±0,2

4 L - 864 652 20 L - 864 653



ASSOUPLEISSANT



ECOCONPACK SOFT

TOUS TEXTILES

Liquide concentré parfumé. Élimine l'électricité statique.

Dosage: À partir de 1 g/kg linge sec

pH à 10%: 3,5 ±0,5 10 L - 226 004



ECOSOFT

TOUS TEXTILES

Liquide concentré, pour tous types de linge.

Dosage: 1,5 à 4,5 g/kg de linge sec

pH à 10%: 3,5 ±0,5

20 L - 889 485



CONPACK SENSE

TOUS TEXTILES

Liquide concentré parfumé. Parfum encapsulé à effet rémanent. Réduit l'électricité statique.

Dosage: À partir de 1 g/kg linge sec

pH à 10%: 3,0 - 4,5

10 L - 226 006



SOFT PLUS

TOUS TEXTILES

Liquide concentré, parfumé, pour tous types de linge. Parfum encapsulé à effet rémanent.

Dosage: À partir de 1 g/kg linge sec

pH à 10%: 3,0 - 4,5

4 L - 228 314 20 L - 228 315



CONPACK SIL

TEXTILES DÉLICATS

Liquide concentré pour la finition des textiles délicats (laine, soie).

Dosage: À partir de 3 g/kg linge sec

pH à 1%: 5,5 ±0,5

10 L - 226 009



BACSOFT

TOUS TEXTILES

Assouplissant désinfectant à haut rendement pour tous types de tissus et fibres textiles. Améliore l'action désinfectante du processus de lavage.

Dosage: À partir de 2 g/kg linge sec

pH à 10%: 4,5 ±0,5 20 L - 228 310

AGENT DE BLANCHIMENT



ECOCONPACK OXI

BASSE TEMPÉRATURE

À base d'oxygène actif, formulé pour le lavage à basse température.

Dosage: À partir de 2g/kg linge sec

pH: 3,3 ± 0,5  10 L - 226 003



ASEP50 ECO

MOYENNE TEMPÉRATURE

À base d'acide peracétique stabilisé, à haut pouvoir oxydant, spécial pour buanderies industrielles.

Dosage: À partir de 6g/kg linge sec

pH: 7 - 8

 20 L - 224 301  200 L - 226 105



BIACTIVE

DÉSINFECTANT DÈS 20°C

À base d'oxygène actif, spécialement formulé pour le lavage à basse température.

Dosage: À partir de 2g/kg linge sec

pH à 10%: 8 - 9  20 L - 224 304

ADDITIF

Mouillant



CONPACK EMEX

BASSE TEMPÉRATURE

Pour le lavage du linge à très basse température. Particulièrement indiqué pour le linge de couleur.

Dosage: À partir de 1g/kg linge sec

pH à 1%: 7,80 ± 0,20

 10 L - 909 467



ENZIMEX

MULTI-ENZYMATIQUE

Pour le mouillage et le pré-lavage de tous types de tissus et fibres textiles.

Dosage: À partir de 1g/kg linge sec

pH à 1%: 7,80 ± 1,0

 20 L - 864 622



AUTOBRONCEX

HUILES ET CRÈMES SOLAIRES

Spécialement formulé pour enlever les taches d'origine cosmétique (huiles, autobronzants...).

Dosage: À partir de 4g/kg linge sec

pH à 1%: 7,5 ± 0,5

 20 L - 864 618



EMULSEX

DÉGRAISSANT

Spécialement formulé pour enlever les salissures grasses de type minérale (bleus de mécanicien, etc).

Dosage: À partir de 1g/kg linge sec

pH à 1%: 6,0 ± 1,0

 20 L - 224 308  200 L - 864 621

Décontaminant



CONPACK SANI

EFFET RÉMANENT DÈS 10°C

Prédécontaminant ou désinfectant de dernier rinçage. Formule concentrée conçue pour supprimer le risque microbiologique du linge contaminé.

Dosage: À partir de 0,5%

pH à 1%: 10,8 ± 0,5

 10 L - 226 005



SYSTÈME DUOMATIC

TOUT EN 1 PLUS SÛR PLUS RESPONSABLE PLUS ÉCONOMIQUE

La performance d'un lavage professionnel avec 2 produits uniquement, remplaçant jusqu'à 6 produits de lavage : pas besoin d'agents mouillants, d'oxydants, d'alcanisants, de neutralisants ni de matériel supplémentaire grâce à l'association de **DUOTECK** et d'**OXISAN L328** :

DUOTECK

Formule ultra-concentrée tout en 1 à base d'enzymes bioactives avec adoucissant intégré.

Dosage : 7 - 14 g/kg **pH à 5% :** 8,5 ± 0,5

10 kg - 924704 11 kg - 924703
20 kg - 925227

OXISAN L328

Additif au peroxyde d'hydrogène dégraissant et destructeur d'odeurs qui protège et prolonge la vie des textiles.

Dosage : selon système **pH à 5% :** 2,5 ± 0,5

10 kg - 924706 11 kg - 924705
25 kg - 880932

**SÛR, ÉCONOMIQUE
ET RESPONSABLE !**

30% d'économie d'eau
50% d'économie d'énergie
20% de temps de lavage
en moins
60% de résidus en moins
50% d'emballages
en moins

ENTRETIEN MACHINES ET DIVERS

Détartrant



IMPACT® PERFORMANCE DÉTARTRANT

ÉLIMINE LES SELS CALCAIRES

Rénove, détartre et protège les machines.

Dosage : À partir de 5%

pH à 1% : 2 ± 0,05

5 L - 210207



BRUSTONE

DÉSINCRUSTANT

Élimine les incrustations calcaires et résidus minéraux dans les machines et les circuits fermés.

Dosage : À partir de 5%

pH à 1% : 2 ± 0,5

4 L - 210306



SCALE FREE

POUDRE ULTRA CONCENTRÉ

Conçu pour éliminer les incrustations calcaires et les résidus minéraux à l'intérieur des machines. Dose d'emploi 4 à 5 fois inférieure à celle d'un détartrant liquide habituel.

Dosage : 10 - 20 g/L **pH à 1% :** 1,5 ± 0,5

10 kg - 924651



CLEAN'SURF® CLEAN'BOOST

TABLETTES DÉGRAISSANT

Tablettes pour le nettoyage et détartrage en profondeur des machines. Agréablement parfumées.

Dosage : 1 à 2 tablettes **pH à 1% :** 5,7

1,2 kg (40 tablettes de 30g) - 894673



**IDÉAL POUR LES
APPAREILS À VAPEUR !**

EAU DÉMINÉRALISÉE

PRÉVENTION DU TARTRE

Protection des appareils sensibles au tartre et au calcaire. Retarde l'effet d'entartrage des fers à repasser à vapeur et des appareils de nettoyage à la vapeur.

Dosage : Prêt à l'emploi **pH :** 7

1 L - 872190 5 L - 228001 20 L - 872191





Circuit du linge

6. DISTRIBUTION

Distribution du linge propre :

- Chariot armoire
- Chariot à casiers nominatifs



1. RAMASSAGE

Collecte et pré-tri du linge sale :

- Chariot porte-sacs
- Sacs et filets à linge



5. TRANSPORT ET STOCKAGE

Transport et stockage du linge propre :

- Chariot roll
- Chariot conteneur armoire

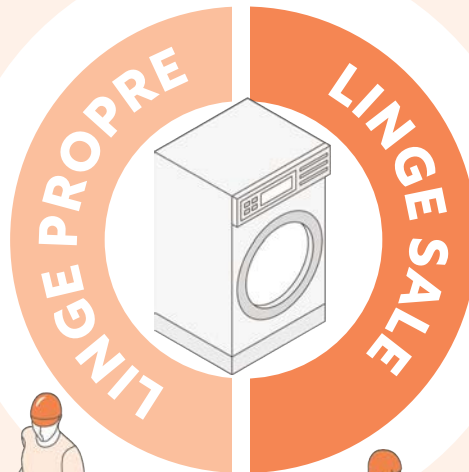

2. TRANSPORT ET STOCKAGE

Conditionnement du linge sale et transfert vers les machines à laver :

- Chariot conteneur
- Chariot roll avec fond remontant



4. SORTIE MACHINE : FINITIONS

Séchage, repassage, et pliage du linge propre :

- Table de tri
- Chariot à fond mobile
- Chariot chevalet



3. ENTRÉE MACHINE : LAVAGE

Tri du linge sale :

- Table de tri
- Chariot à fond mobile



Le **circuit du linge** fait référence à l'ensemble du processus de gestion, collecte, lavage, traitement et distribution du linge dans un établissement. Il est primordial pour **éviter la contamination** de l'environnement et du personnel.

CIRCUIT DU LINGE SALE



Ramassage du linge



CHARIOT PORTE-SACS

MANIABLE **RÉSISTANT**

Équipé de couvercles de couleur à pédales, et poignées droites.

1×70L - **866243** 2×70L - **866244** 3×70L - **866245** 4×70L - **866246**

SAC EN TOILE

100% POLYESTER **HAUTETENACITÉ**

Avec poignée de fond recto-verso latérale, et cordon sous ourlet à 2 oeillets avec système fixlock. Résiste au chlore, au lavage à 95°C, et au séchage à hautes températures. Capacité 90L.

Dimensions: H. 82 cm x L. 72 cm Fond soufflet: 52 x 20 cm

9 coloris disponibles: ○ ● ● ● ● ● ● ● ● ●

L'unité : **925008**

IDÉAL POUR LE TRI DU LINGE!

FILETS DE LAVAGE

PROTECTION DU LINGE

Prolonge la durée de vie des textiles tout en maintenant des normes élevées de propreté et d'hygiène dans les établissements de soins. Facilite également le tri et la gestion du linge.

FILET HAUTE TENACITÉ

Résiste aux solvants, chlores, acides organiques et au séchage à haute température.

10 coloris disponibles:

○ ● ● ● ● ● ● ● ● ●

12L (30×40 cm) - **925034**

39L (70×55cm) - **925035**

54L (90×60 cm) - **925036**

80L (100×80 cm) - **925037**

FILET TEXTILES DÉLICATS

Pour textiles délicats ou microfibres. Avec 4 étiquettes découpables pour le respect des codes couleurs.

L'unité (50×60 cm) - **869138**

SACS HYDROSOLUBLES

SÉCURITÉ **LINGE CONTAMINÉ**

Conçus pour le transport du linge contaminé. Le sac fermé se place directement en machine à laver : limite les risques de contamination liés à la manipulation du linge.

SACS SOLUBLES EAU FROIDE

Sacs rouge à lien, solubles dès 25°C.

- Épaisseur: 15µ / 26µ.
- Dimensions: 710×760 mm.

Paquet de 50 sacs - **356001**

SACS SOLUBLES EAU CHAUDE

Sacs translucides, solubles et biodégradables à 65°C.

- Épaisseur: 26µ.
- Dimensions: 660×840 mm

Paquet de 25 sacs - **356004**



Transport et stockage



CHARIOT CONTENEUR

3 VOIETS PAROIS LISSES

Chariot à parois lisses en aluminium AG3, idéal pour le transport du linge sale :

- Couvercle en deux parties sur charnières de sécurité.
- Ouverture façade en 3 volets
- 1 poignée de guidage.
- Equipé de 2 roues fixes et 2 pivotantes en caoutchouc gris non traçant en position carrée.
- Très maniable.

Conteneur 710 L - **925 009**

Conteneur 1075 L - **925 010**



CHARIOT ROLL GRILLAGÉ

Chariot standard en 3 côtés grillagés en maille 50 x 120 mm, idéal pour la collecte et la livraison du linge

- Construction en tube d'acier robuste.
- Equipé de 4 roulettes.
- Revêtement zinc blanc brillant.
- Très maniable.

Chariot standard (sans option):
720x820x1795 mm - **925 011**



CHARIOT X-CART

ROBUSTE DURABLE

Conçu et testé pour assurer de hautes performances de durabilité :

- En acier poudré inoxydable.
- Roues pivotantes silencieuses avec pare-chocs.
- Plié, le chariot reste à la verticale.
- Sac détachable en vinyle résistant pour les charges volumineuses.
- Rubans codés par couleur afin d'éviter la contamination croisée.
- Couvercle pliant à bande velcro, avec compartiments.

Support :

150 L - **636 081** 300 L - **636 082**

Sac détachable :

150 L - **636 083** 300 L - **636 084**

Couvercle pliant :

150 L - **636 085** 300 L - **636 086**



CHARIOT NKS1 REFLO

ROBUSTE MANIABLE

Chariot hôtelier compact avec 2 étagères et un support sac à linge de 100 L gris.

- Toile occultante avec butée bloquante pour fermer l'espace rangement.
- Plateforme imputrescible et inoxydable, et galets de protection robustes.
- Le sac à linge en toile résistante peut être refermé et devenir transportable.
- Support pliable pour faciliter le stockage.

Plusieurs kits adaptables peuvent faire évoluer ce chariot en fonction des besoins.

Chariot standard - **913 329**

LINGE PROPRE/SALE



CHARIOT D'ÉTAGE

12 OU 16 CHAMBRES

Une solution complète pour le service d'étage.

Disponible en version compact (12 chambres) et grande capacité (16 chambres).

Compact - **878 117**

Grand format - **636 001**



CHARIOT ALPHA HÔTEL

SILENCIEUX

Chariot avec support sac 120 L, pour le ramassage et le transport du linge. Roues en caoutchouc silencieuses.

Disponible en version compact et grande capacité.

Chariot 3300 - **632 500**

Chariot 6300 - **632 501**

CIRCUIT DU LINGE PROPRE

Sortie machine



CHEVALET MOBILE

ROBUSTE MANIABLE

- Construction monobloc, entièrement soudé.
- Structure tube Ø25mm.
- 4 roues pivotantes et 4 butoirs en caoutchouc gris.
- Finition peinture époxy.

Chevalet standard (sans option):
100×56×105 cm - **925 012**
125×56×105 cm - **925 013**

OPTIONS DISPONIBLES:



TAPIS STRIÉ



ÉTAGERE EN FIL



SUPPORT DE CORBEILLE



**LA SOLUTION
ERGONOMIQUE!**



CHARIOT À FOND MOBILE

PLATEAU MOBILE ROULETTES PIVOTANTES ET FIXES

Le niveau du plateau s'ajuste à la charge grâce à un système de ressort et pantographe non réglable.

150 L - 925 014	420 L - 925 018	830 L - 925 022
230 L - 925 015	480 L - 925 019	1000 L - 925 023
330 L - 925 016	530 L - 925 020	
340 L - 925 017	770 L - 925 021	



TAPIS ANTISTATIQUE

ANTIDÉRAPANT ANTI-FATIGUE

Pour les sècheirs à linge sensibles aux risques d'électricité statique. Surface vinyle noire de 4 mm sur mousse 100 % nitrile de 10 mm. Conforme aux normes EN 100015-1.

Tapis 91×152 cm - **616 001**
Cordon antistatique NT79 - **616 002**

Distribution



CHARIOT CASIER BUANDERIE 2 COTÉS

PORTE-ÉTIQUETTES ROULETTES PIVOTANTES MANIABILITÉ

En fil d'acier chromé, idéal pour le transport et le rangement du linge propre. Casier nominatif grâce au porte étiquette. Muni de 4 roulettes pivotantes et 4 butoirs.

8 casiers - 925 024	15 casiers - 925 027	20 (étroit) - 925 030
10 casiers - 925 025	16 casiers - 925 028	25 casiers - 925 031
12 casiers - 925 026	20 casiers - 925 029	30 casiers - 925 032



ARMOIRE COMBINÉE

ÉTAGERES AMOVIBLES ROULETTES PIVOTANTES

En acier peint époxy et tôle d'aluminium. 2 portes, 4 étagères. Crémaillère avec support d'étagère amovible. Charge 500 kg. Muni de 2 roulettes pivotantes à frein, 2 fixes bandage caoutchouc. Serrure à clé unique.

Dimensions: 105×74×178,5 cm
L'unité - **925 033**



$$\begin{aligned} a^2 - 2ab + b^2 &= (a-b)^2 \\ 3a^2 + 6a &= 3a(a+2) \\ a^2 - 9 &= (a-3)(a+3) \\ \sin^2 x + \cos^2 x &= 1 \end{aligned}$$

HOME VISITOR

FOULS PERIOD

PLAYER FOULS

88	88	88	88
88	88	88	88
88	88	88	88

HOME OF THE CHAMPIONS

CAUTION
WET FLOOR

25
26
27
28
29
30
31

<i>Méthode P.P.E.</i>	78
<i>Désincrustants et décapants</i>	80
<i>Bouches pores et émulsions</i>	81
<i>Détergents tous types de sols</i>	83
<i>Détergents sols spécifiques</i>	87
<i>Détergents puissants/Remise en état</i>	88

S T O S





LES 3 ÉTAPES

DE LA MÉTHODE P.P.E.

PRÉPARATION - PROTECTION - ENTRETIEN

1



PRÉPARATION

Cette étape consiste à enlever les anciennes couches d'émulsion, à désincruster ou à désencrasser les différents types de sols afin de revenir à leur aspect d'origine.

- Désincrustants
- Décapants

2



PROTECTION

Application d'une protection sur le sol afin d'en faciliter son entretien.

- Bouche pores
- Émulsions et protections

3



ENTRETIEN

Nettoyage, lustrage, assainissement des sols au quotidien.

- Détergents neutres
- Détergents neutres odorisants
- Détergents désinfectants suroodorants
- Détergents sols spécifiques
- Dégraissants
- Dégraissants Probiotiques

TEKNISOLS®

NOTRE DÉMARCHE SOLS

La gamme **Teknisols®** a été spécialement développée pour répondre à l'ensemble des problématiques sols.

Elle répond à toutes les étapes de l'entretien des sols : préparation, protection et entretien.

Peu importe le type de sol ou le secteur dans lequel vous évoluez, la gamme Teknisols® vous permet de trouver les solutions adaptées vous garantissant un résultat optimal.



Une réponse complète à toutes les problématiques sols.



Des produits professionnels **performants**.



Une méthode globale **P.P.E.**





Désincrustants et décapants

DÉSINCRUSTANTS



IMPACT® PERFORMANCE DÉSINCRUSTANT CALCAIRE ACIDE

VOILE DE CIMENT

Conçu pour la remise en état des sols durs carrelés ou béton. Permet d'éliminer les résidus de calcaire, de traces et remontées de laitance de ciment sur les dallages.

Dosage : 3% à 5% **pH :** 1% : 2

5 L - 234 213



TEKNISOLS® TEKNI CID

SOLUBILISE LA SALETÉ

Désincrustant détartrant non moussant à base d'acide phosphorique et acides faibles. Idéal pour les remises en état des sols encrassés et le nettoyage des fins de chantier. Spécialement indiqué pour les sols insensibles aux acides tels que les terres cuites, grès cérame et ciment.

Dosage : 10 à 15% **pH :** 0,5

5 L - 234 513



DETAR

VOILE DE CIMENT

Élimine les efflorescences blanches (salpêtre) des sols en grès et en terre cuite. Enlève les traces de béton, plâtre et chaux. Efficace pour le blanchiment occasionnel du marbre blanc (bien rincer et cristalliser).

Dosage : 5 à 20% **pH :** 0,5 ± 0,1

5 L - 234 511

DÉCAPANTS



TEKNISOLS® TEKNI X-TRA

TOUS TYPES DE CIRE & ÉMULSION

Décapant spécifique pour l'élimination de toutes émulsions y compris à double réticulation présentes sur tous types de sols (hors linoléum). Permet d'éliminer tous les composants présents dans les émulsions métallisées. Émulsionne rapidement les résidus et les salissures.

Dosage : De 5% à 10% **pH :** 11,7 ± 0,2

5 L - 230 501



IMPACT® DÉCAPANT D'ÉMULSION

FAIBLE RINÇAGE

Décapant pour tous types de sols. À faible rinçage. Non moussant pour l'élimination des anciennes couches d'émulsion métallisée classique.

Dosage : 10% à 20%

pH : 11,8 ± 0,2

5 L - 230 201



IMPACT® DÉCAPANT À SEC

TOUS TYPES DE SOL

Décapant à sec prêt à l'emploi pour le décapage des couches supérieures d'émulsions abîmées. S'utilise en spray et sans rinçage à l'aide d'une monobrosse et d'un disque.

Dosage : Pur **pH :** 10,8 ± 0,2

5 L - 230 203



IMPACT® DÉCAPANT SURPUISSANT

ACTION RAPIDE

Décapant surpuissant non moussant. Inodore. Radical pour l'élimination des émulsions classiques. Facile à rincer.

Dosage : 10 % mélangée à de l'eau chaude.

pH : 11,8 ± 0,2

5 L - 230 202



TEKNISOLS® TEKNI DECAP LINO

SOLS EN LINOLÉUM

Décapant solvant spécifique pour les sols sensibles au décapant alcalin. Enlève les traces noires et de résines. S'utilise aussi pour les revêtements sportifs en respectant les caractéristiques techniques du sol.

Dosage : 10% **pH :** 7,2 ± 0,2

5 L - 230 502



Bouches pores et émulsions

BOUCHES PORES



BASYL

SOL CIMENT

Bouche pores acrylique solvanté. Adapté à la protection des sols en ciment. Forme un film très résistant à l'eau et au trafic. Utilisation intérieure et extérieure.

Dosage : Pur

📦 5 L - 230 511



ACRYLIL

SOLS POREUX

Bouche pores filmogène adapté pour la protection des sols en ciment, poreux et en pierres assimilées. L'ajout du **DURCISSEUR IPC** augmente la résistance chimique et mécanique du film acrysil. Pour une finition haute brillance recouvrir d'une émulsion métallisée **TEKNI MEGA** ou **TEKNI ULTRA**.

Dosage : Pur pH : 7,7 ± 0,1

📦 5 L - 230 510



IPC DURCISSEUR

Dilution facile. 1 flacon pour 5kg de produit.

📦 Flacon de 75 g - 230 534



PRIMER K

BOUCHE PORES TERRES CUITES

Bouche pores filmogène pour la protection des terres cuites. Forme un film protecteur satiné. Permet une grande résistance au trafic, à l'eau et aux tâches. L'utilisation du **DURCISSEUR IPC** permet d'augmenter la résistance chimique et mécanique du film. Pour une brillance élevée utiliser en dernière couche **TEKNI MEGA**.

📦 5 L - 230 532



PENSEZ À L'IPC DURCISSEUR

POUR AUGMENTER : LA DURÉE

À MÉLANGER AUX PRODUITS : LA RÉSISTANCE À L'ABRASION

ACRYLIL, COUNTRY, PRIMER K

LA RÉSISTANCE À L'EAU



ÉMULSIONS ET PROTECTIONS



TEKNISOLS® TEKNI ULTRA

SOLS SOUPLES

Émulsion métallisée pour tous types de sols souples (linoléum, caoutchouc) et les sols compacts (grès, marbre, granit). Haut degré de brillance et grande résistance au trafic. Propriété anti-glissante (Coef 0,56 selon norme ASTM).

Dosage : Pur pH : 8,6 ± 0,2

5 L - 230 505



TEKNISOLS® TEKNI MEGA

FORT TRAFIC APPLICATION FACILE

Émulsion métallisée à double réticulation adaptée à la plupart des sols durs : PVC, grès, granito, marbre (hors linoléum). Offre une grande résistance aux traces et à l'abrasion. Propriété anti-glissante (Coef 0,56 selon norme ASTM).

Dosage : Pur pH : 8,4 ± 0,2

5 L - 230 506



IMPACT® ÉMULSION DIAMANT

RÉSISTANT BRILLANT

Émulsion métallisée pour tous types de sols. Très forte résistance à l'abrasion. Assure une brillance élevée. Application facile. Propriété anti-glissante (Coef 0,54 selon norme ASTM).

Dosage : Pur pH : 8,9 ± 0,2

5 L - 230 205



IMPACT® ÉMULSION SAPHIR

FILM À DOUBLE RÉTICULATION

Émulsion métallisée autolustrante pour tous types de sols, belle brillance et belle résistance à l'abrasion, spécialement formulée pour obtenir un film à double réticulation. Propriété anti-glissante (Coef 0,53 selon norme ASTM).

Dosage : Pur pH : 8,5 ± 0,2

5 L - 230 206



COUNTRY

ÉMULSION PARQUET

Émulsion/vitrificateur brillant filmogène pour le traitement des bois. S'applique à l'aide d'un applicateur. L'utilisation du **DURCISSEUR IPC** rend l'émulsion extrêmement résistante au trafic. Existe en version opaque.

Dosage : Pur pH : 8,8 ± 0,2

5 L - 230 520



+ IPC



OLEIDRO SPECIAL

PROTECTION TERRES CUITES

Protection anti-tache à effet naturel pour la protection des terres cuites. S'utilise aussi sur les marbres et grès céram. Utilisation intérieure ou extérieure sur sols secs. Application au mouilleur ou en vaporisation.

Dosage : Pur

5 L - 230 530



PARKE LIQ

CIRE PARQUET

Cire liquide aux solvants pour le traitement et la finition traditionnelle des parquets cirés. Nettoie, protège et nourrit. Laisse un aspect naturel au bois. *

Dosage : Pur

5 L - 230 522



COTTOLIQ

CIRE TERRES CUITES

Cire liquide incolore aux solvants. Formulée pour la protection dite à l'ancienne des terres cuites. Application facile. Peut s'utiliser en spray méthode pour l'entretien quotidien (10g/m²). *

Dosage : Pur

5 L - 230 531



ECOWOOD BASE

PROTECTION PARQUET

Imprégnateur anti-tache pour parquet ou bois neuf. Après avoir décapé ou enlevé les couches de cires anciennes. Protège des salissures et de l'eau. *

Dosage : Pur

5 L - 230 521



*** L'utilisation de ce produit nécessite un port d'EPI adapté.**



Détergents tous types de sols

USAGE QUOTIDIEN



VERT NATURE® NETTOYANT MULTI-USAGES

SOLS & SURFACES

Nettoie et dégraisse toutes les surfaces lavables, sols, carrelages, surfaces modernes plastifiées.

Dosage : 0,3 à 0,7% **pH :** 9,25 ± 0,75

5 L - 270 204



NATURE RESPONSABLE® DÉTERGENT SOLS ET SURFACES CONCENTRÉ

TOUS TYPES DE SOLS

Détergent quotidien pour sols et surfaces.

Laisse un léger parfum de fraîcheur.

Dosage : Manuel de 1% à 3%

Dosage : Autolaveuse de 0,5% à 2%

pH : 11 ± 0,5

5 L - 278 007

1L Doseur - 278 008



TEKNISOLS® TEKNI CLEAN

SALISSURES TENACES

Détergent ultra concentré pour les sols. Parfumé au pin fleuri. S'utilise en méthode manuelle ou en autolaveuse.

Dosage : 0,3% **pH :** 10,3 ± 0,2

1 L - 234 525 5 L - 234 526



TEKNISOLS® TEKNI CERAM

SOLS BRILLANTS

Détergent neutre à séchage rapide. Formulé à base d'alcool. Spécial carrelages brillants et sols difficiles. Concentré en flacon doseur. Nettoie et sèche rapidement toutes surfaces sans laisser de traces. S'utilise en dilution manuellement avec une frange ou en méthode spray à l'aide d'une monobrosse avec une bonnette coton. Laisse un parfum floral très agréable.

Dosage : 1 dose pour 8 litres d'eau **pH :** 8,4

1 L - 234 521 5 L - 234 514



TEKNISOLS® TEKNI BRILL

DÉTERGENT CIRANT

Détergent cirant non filmogène. S'utilise sur tous types de sols protégés ou non. Assure une bonne brillance. Son effet non filmogène permet une utilisation fréquente sans accumulation de cire. Peut s'utiliser également en spray méthode.

Dosage : 3 à 5% **pH :** 8,0 ± 0,3

1 L - 234 522 5 L - 234 519



TEKNISOLS® TEKNI VISION

SOLS BRILLANTS

Détergent neutre pour l'entretien quotidien et rapide des sols. Idéal pour les surfaces brillantes : PVC, sols protégés ou non, carrelage émaillé, marbre poli... Ne nécessite pas de rinçage. Laisse un sol brillant et une odeur fraîche. S'utilise manuellement ou avec une autolaveuse.

Dosage : 3 à 5% **pH :** 7,9 ± 0,3

1 L - 234 523 5 L - 234 516



ELEIS 2S

SANS PARFUM

Nettoyant Neutre Sols et Surfaces. Dilution 0,4% pour autolaveuse ou pré-impregnation, jusqu'à 4% en spray.

Dosage : 0,4% **pH :** 7

Flacon spray vide 500 mL - 272 329

1 L - 272 516 2 L - 272 518





IMPACT® DN CONCENTR 

SOLS & SURFACES

Nettoyage quotidien de toutes les surfaces lavables.

Dosage : 0,5   1,5% **pH** : 7

-   5 L Pamplemousse - 236 202
-   1 L Citron vert - 236 450
-   1 L Fleur de Lotus - 236 453



WILOV® D TERGENT D SODORISANT PUISSANT 2D

Nettoie et d sodorise tous types de sols. Laisse une odeur l g re et agr able.

Dosage : 1   3% **pH** : 7

-   5 L Fraise - 200 002
-   5 L Ambiance - 200 003



WILOV® D.N.

D tergent neutre quotidien pour sols prot g s ou non par une  mulsion. Utilisation manuelle ou en autolaveuse.

Dosage : 1   3% **pH** : 7

-   5 L Fleur de lotus - 200 023
-   5 L Pamplemousse - 236 201
-   5 L Citron vert - 236 204
-   5 L Pin - 236 205



IMPACT® DNO MARINE

D tergent neutre odorant quotidien pour d'excellents r sultats en spray m thode. Utilisation manuelle ou en autolaveuse.

Dosage : 1%   3% **pH** : 7

-   5 L Marine - 236 203



DNO

D tergent neutre polyvalent concentr  pour toutes surfaces lavables.

Dosage : de 0,2%   0,5% **pH** : 7

  5 LITRES

Fleur de coton	871 893	Highland	871 894	Lavande	871 895
Mangue	871 896	�t indien	871 897	Fraise	871 898
Fruit�e	871 899	Agrume	871 900	Fra�cheur nette	871 901

  DOSETTES 20 mL x 250

Fra�cheur nette	236 001	Fra�cheur fruit�e	236 002	Fra�cheur fraise	236 003
Fra�cheur agrume	236 004	�t indien	236 005	Fra�cheur mangue	871 892

DÉTERGENTS DÉSINFECTANTS SURODORANTS



En raison des évolutions à venir liées à la réglementation biocide, certaines formules sont susceptibles d'être modifiées (couleur, odeur, dosage...) voire d'être supprimées.



WILOV® 3D

BACTÉRICIDE LEVURICIDE FONGICIDE

Détergent, Désodorisant, Désinfectant.

Dosage : 1% à 3% pH : 6 ± 1

- Citron - 5 L - 236 420
- Mandarine - 5 L - 236 430
- Pin - 5L - 236 424



IMPACT® PERFORMANCE DDS

BACTÉRICIDE LEVURICIDE FONGICIDE VIRUCIDE

Détergent Désinfectant Surodorant concentré.
Rémanence très longue durée.

Dosage : 0,5 à 3% pH : 6 ± 1

- Ambiance 5L - 236 402
- Citron 5L - 236 410



JEDOR 3D

BACTÉRICIDE LEVURICIDE FONGICIDE VIRUCIDE

Pour le nettoyage et la désinfection des sols et surfaces avec action surodorante.

Dosage bactéricide : à partir de 0,25%

Dosage fongicide & levuricide : 2 dosettes dans 8 L d'eau tiède

pH : 6,5 +/- 1,5



**TESTEZ TOUS LES PARFUMS AVEC LA BASE
8 PARFUMS DOSETTES PANACHÉES
(25 DOSETTES DE CHAQUE) CODE 900 310**

5 LITRES

Citron Vert	868 650	Pommes	868 659	Fraise	868 651	Fruité	868 660
Pamplemousse	868 652	Tentation Gourmande	868 661	Pin Eucalyptus	868 653	Savon Marseille	868 662
Muguet	868 654	Menthe	868 663	Fraicheur	868 655	Fleur de rose	868 664
Lavande	868 656	Agrume	868 665	Ambiance	868 657	Mandarine	868 666
Floral	868 658	Fleuries	868 667	Tiare	900 311	Cannelle orange	868 668

1 LITRE

Citron Vert	868 631	Pommes	868 648	Fraise	868 632	Fruité	868 647
Pamplemousse	868 633	Tentation Gourmande	868 646	Pin Eucalyptus	868 634	Savon Marseille	868 638
Muguet	868 642	Menthe	868 640	Fraicheur	868 635	Fleur de rose	868 644
Lavande	868 639	Agrume	868 645	Ambiance	868 636	Mandarine	868 649
Floral	868 637	Cannelle orange	868 643				

DOSETTES 20 mL x250

Citron Vert	868 623	Floral	868 624	Fraise	868 625	Ambiance	868 627
Pamplemousse	868 626	Tentation Gourmande	868 630	Pin Eucalyptus	868 622	Lavande	868 629
Muguet	868 628						



EXEOL FLOOR DDS

BACTÉRICIDE LEVURICIDE VIRUCIDE

Pour le nettoyage et la désinfection des sols et surfaces avec action surodorante.

Dosage : 0,5 à 1% pH : 6-8

BOUCHON DOSEUR 5 LITRES

Ambiance	913 174	Citron Vert	913 175	Coquelicot	913 176
Été Indien	913 177	Floral	913 178	Madrid	913 179

DOSEUR RECHARGEABLE 1 LITRE

Ambiance	913 168	Citron Vert	913 169	Coquelicot	913 170
Été Indien	913 171	Floral	913 172	Madrid	913 173

DOSETTES 20 mL x 250

Ambiance	913 162	Citron Vert	913 163	Coquelicot	913 164
Été Indien	913 165	Floral	913 166	Madrid	913 167



EXEOL FLOOR AROMA

BACTÉRICIDE LEVURICIDE VIRUCIDE

Pour le nettoyage et la désinfection des sols et surfaces avec action surodorante.

Dosage : 2% pH : 6-8

BOUCHON DOSEUR 5 LITRES

Ambiance	913 186	Citron Vert	913 187	Coquelicot	913 188
Été Indien	913 189	Floral	913 190	Madrid	913 191

DOSEUR RECHARGEABLE 1 LITRE

Ambiance	913 180	Citron Vert	913 181	Coquelicot	913 182
Été Indien	913 183	Floral	913 184	Madrid	913 185

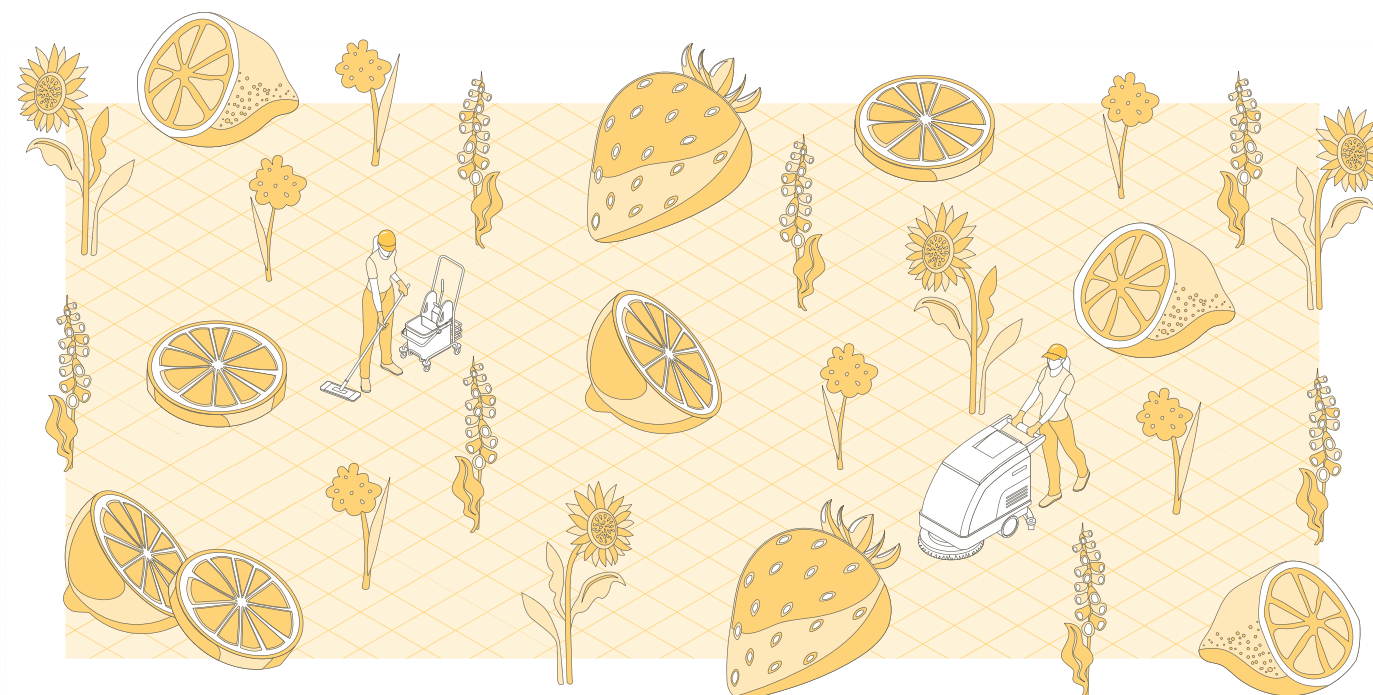



Détergents sols spécifiques

Sols sportifs



TEKNISOLS® TEKNI SPORT

NORME DIN

Détergent neutre parfumé et non moussant. Formulé spécifiquement pour l'entretien des revêtements des salles de sport. Respecte les caractéristiques techniques du sol suivant la norme DIN 18032.

Dosage : 2 à 4% ou + suivant le degré de saleté du sol.

pH : 8,6 ± 0,2

🧴 5 L - 234 517



SPORTNET SPÉCIAL RÉSINES

Nettoyant dégraissant pour sols sportifs. Efficace traces de résine de handball et traces noires chaussures. Préserve les marquages au sol.

Dosage : entre 2,5 % et 5 % en machine et entre 5 % et 10 % en lavage manuel.

pH : 14

🧴 5 L - 925 218

Spécial parquet



PARQUE KLIN PARQUET VERNIS

Détergent cirant auto-brillant non filmogène pour l'entretien des parquets vitrifiés. S'utilise manuellement à l'aide d'une frange microfibre ou en autolaveuse à faible dosage.

Dosage : 5 à 10% **pH** à 3% : 7,8

🧴 5 L - 230 523

Moquettes / Tissus



IMPACT® SHAMPOING MOQUETTE

USAGE MÉCANIQUE

Shampooing moquette pour le nettoyage des revêtements textiles. Forme une mousse compacte et cristalline. Retarde l'encrassement et ravive les couleurs et la souplesse d'origine.

Dosage : 8 à 12% **pH** : 7,8 ± 0,2

🧴 5 L - 238 201



IMPACT® MOQUETTE INJECTION

DÉGRAISSANT MOQUETTE

Détergent moquette à fort pouvoir nettoyant. A utiliser à l'aide d'un injecteur-extracteur. Peut s'utiliser en méthode spray avec une monobrosse et une bonnette coton. Bonne rémanence. Très agréablement parfumé.

Dosage : 5 à 10% **pH** : 11,3 ± 0,2

🧴 5 L - 238 202



NETTOYANT MOQUETTE PRÉSERVE LES COULEURS

Entretien des moquettes et tapis (fibres synthétiques ou naturelles). Détache en profondeur les surfaces à nettoyer - Préserve les couleurs d'origine - Respecte les fibres et préserve leur douceur.

pH : 8,5 ± 0,5

🧴 600 ml - 238 002



TISSUWAY

BIOTECHNOLOGIE TOUS TISSUS

Nettoyant tissus, tapis et moquettes.

pH : 7,5 ± 0,5

🧴 750 ml - 280 191 🧴 5 L - 280 192

Remise en état des émulsions métallisées



TEKNISOLS® TEKNI SPRAY HV

ÉMULSION MÉTALLISÉE

Spray d'entretien formulé pour l'entretien et la remise en état des émulsions métallisées abîmées. Il élimine les salissures, les traces noires et les rayures. Forme un film très brillant et très résistant au trafic. S'utilise à l'aide d'une monobrosse haute vitesse.

Dosage : Pur **pH** : 8,6 ± 0,2

🧴 5 L - 230 518

Grès et grès ceram



TEKNISOLS® TEKNI GRÈS

SPÉCIAL GRÈS

Détergent dégraissant spécialement formulé pour l'entretien des grès et des grès cérame. Ne laisse pas de traces. Utilisation manuelle avec une frange microfibre ou mécanique avec une autolaveuse.

Dosage : 1 à 3% selon le degré de salissure.

pH : 11,4

🧴 5 L - 234 515



Détergents puissants / Remise en état

DÉGRAISSANTS



WILOV® SUPER DÉGRAISSANT EXCEPTION

SOLS & SURFACES

Dégraissant détergent universel utilisé pour le lavage manuel ou mécanique de toutes surfaces et matériaux lavables.

Dosage : 1 à 10% **pH à 1% :** 11

5 L - 200 007



NAT'MULTI

SOLS & SURFACES

Nettoie et dégraisse efficacement tous les types de sols et de surfaces. (Utilisation manuelle).

Dosage : 0,1 à 2% (utilisation manuelle)

pH : 10,55

1 L - 280 137 5 L - 280 138



IMPACT® CLEANER MAX

TOUS TYPES DE SOLS

Détergent dégraissant alcalin pour tous types de sols. Parfum citron.

Dosage : 1 à 2,5%

Dosage remise en état : 10 à 20 %

pH : 13

5 L - 234 401

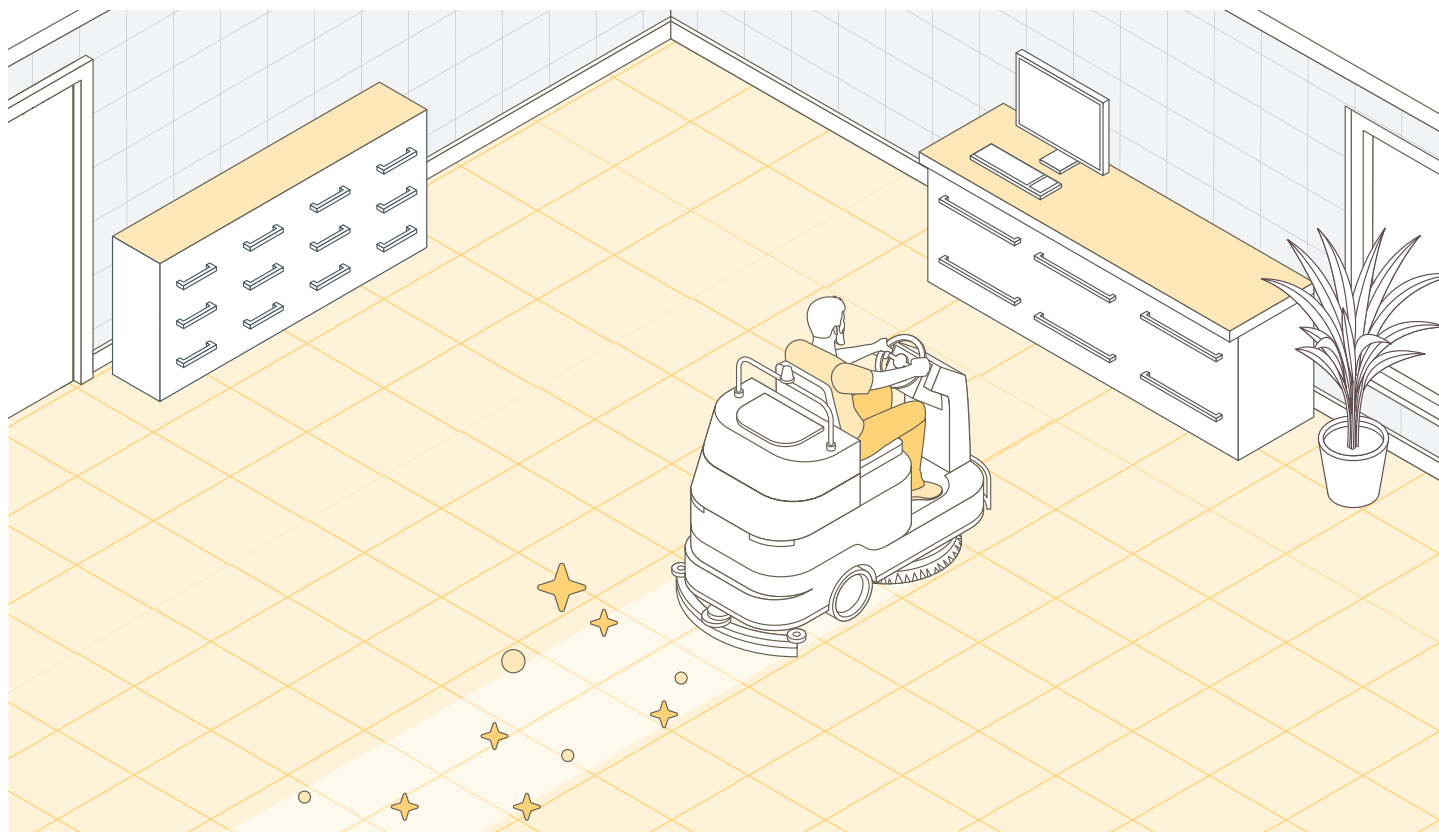



MILIEUX ALIMENTAIRES



IMPACT® SOL'DÉGRAISS MILIEU ALIMENTAIRE

Détergent dégraissant fortement alcalin pour une utilisation en milieu alimentaire. Dégraisse en profondeur les sols et surfaces. Spécifique pour les locaux à forte présence de graisses organiques, animales ou végétales. Élimine les films gras et jaunes de cuisson sur les parois.

Dosage : 1% à 10% **pH :** 11,3 ± 0,2

🗑️ 5 L - 234 201



MULTI-USAGES



IMPACT® SOL'CLEAN MILIEU INDUSTRIEL

Détergent dégraissant industriel surpuissant multi-usages pour les nettoyages de fond. Formulé pour respecter les différents supports nettoyés : sols, murs, pièces métalliques, panneaux photovoltaïques ...

Dosage : 1% à 3% **pH :** 11,7 ± 0,2

🗑️ 5 L - 234 205



MILIEUX INDUSTRIELS



HALLS / GARAGES / SUPERMARCHÉS



IMPACT® SOL'SOLV SURFACES ENCRASSÉES

Détergent dégraissant à base de solvants. Formulé pour le nettoyage de toutes surfaces encrassées. Émulsionne les graisses minérales et alimentaires. Peu moussant.

Dosage : 1% à 5% **pH :** 11,4 ± 0,2

🗑️ 5 L - 234 203



IMPACT® SOL'ACTIVE SALISSURES INCRUSTÉES

S'utilise manuellement, avec une autolaveuse ou un nettoyeur haute-pression. Pour un nettoyage optimal et en profondeur, il est conseillé d'utiliser un disque à effet ventouse, tel qu'un disque Sector ou Gum.

Dosage : 1% à 5% **pH :** 13,3 ± 0,2

🗑️ 5 L - 234 206

DÉGRAISSANTS PROBIOTIQUES



PROBIOWAY SOLS ET MULTI-USAGES CONCENTRÉ

ACTION ANTI-ODEURS

Immuno-nettoyant dégraissant probiotique concentré. Utilisation manuelle.

Dosage : 0,2 à 2% (utilisation manuelle) **pH :** 9,5 ± 1

🗑️ 1 L - 280 606 🗑️ 5 L - 280 607



PROBIOWAY AUTOLAVEUSE

ACTION ANTI-ODEURS

Immuno-nettoyant dégraissant probiotique concentré.

Dosage : 1 à 5% **pH :** 10,5 ± 1

🗑️ 5 L - 280 601



Les agents probiotiques limitent le développement des bactéries pathogènes pendant 5 jours !

Les agents probiotiques limitent le développement des bactéries pathogènes pendant 5 jours !



CAUTION
WET FLOOR

25	27	29	31	33	35	37	39	41
26	28	30	32	34	36	38	40	42



<i>Lavage des mains</i>	92
<i>Essuyage des mains</i>	94
<i>Contrat Harmony</i>	97
<i>Sèche-mains</i>	99
<i>Papier hygiénique</i>	100
<i>Accessoires</i>	104
<i>Poubelles</i>	105
<i>Entretien des sanitaires</i>	106
<i>Entretien des toilettes & urinoirs</i>	108
<i>Désodorisation</i>	110
<i>Canalisations & fosses septiques</i>	113

SANITAIRES





Lavage des mains



DISTRIBUTEUR PERFORMANCE HYGIÈNE

100% PLASTIQUE RECYCLÉ 1L

Peut contenir jusqu'à 1L de savon liquide. Valve anti-goutte pour éviter le gaspillage et permet un dosage de 1ml de savon par pulsation.

Blanc - 903717 Noir - 903725



DISTRIBUTEUR SAVON À REMPLISSAGE ROND ET DESIGN 0,9L

ROND ET DESIGN 0,9L

Équipé d'un réservoir généreux. Compatible avec tous nos savons. Facile à entretenir, une utilisation fluide et sans effort.

Blanc - 894577 Noir - 894579



NATURE RESPONSABLE® GEL LAVANT DOUX

PEAUX SENSIBLES

Gel lavant doux mains, corps et cheveux.

500 mL - 278 026 5L - 278 027



IMPACT® CRÈME LAVANTE DOUCE

RESPECTE LA PEAU

Nettoyant liquide pour les mains haute fréquence. Agréablement parfumé. S'utilise en distributeur.

5L - 136 001



VERT NATURE® CRÈME MAINS FLEUR DE LIN

INGRÉDIENTS D'ORIGINE VÉGÉTALE

Nettoie efficacement les mains et laisse un léger parfum sur la peau.

5L - 270 214



WILOV® CRÈME LAVANTE MAINS NACRÉE

USAGE QUOTIDIEN

Nettoyant doux destiné au lavage des mains. S'utilise en distributeur.

5L - 200012



DISTRIBUTEUR SAVON POCHE

2 OPTIONS DE DOSAGE 1L

Barre poussoir anti-microbes. Dose ajustable pour un contrôle efficace des coûts (0,4 et 0,65 ml).

Blanc - 130 530 Noir - 130 531



EXALTANCE

LOTION MOUSSANTE PARFUM AMANDE ET MIEL

Pour le lavage quotidien des mains, testé sous contrôle dermatologique. Conçue pour peaux sensibles, spécial crèches, écoles et Ehpad.

1L - 900 352



BULLE CHÉRIE

MOUSSE PARFUM FLEUR DE LIN

Mousse lavante à base d'ingrédients d'origine végétale. Parfum doux et enveloppant. Ne dessèche pas les mains.

1L - 889 492

CHÉRIE PLUME

CRÈME PARFUM AMANDE

Crème nacrée douce pour le lavage régulier des mains.

1L - 889 493



DISTRIBUTEUR FLEX

1300 ML DOSE AJUSTABLE

Dose ajustable pour un contrôle plus efficace des coûts (0,4 ml, 0,65 ml, 1 ml). Jusqu'à 3 250 lavages par recharge. S'utilise avec des cartouches savon, douche, mousse.

Blanc - 877 817 Noir - 877 818



SAVON FLEX

Recharge hermétiquement scellée pour éviter tout risque de contamination.

Savon liquide 1300 ml - 877 830

Savon mousse 1300 ml - 877 829



DISTRIBUTEUR TORK S4

SAVON MOUSSE & LIQUIDE 1L

Le distributeur, s'adapte à tous types de sanitaires et peut s'utiliser avec une grande variété de produits de savons et soins de la peau.

Doses réglables :

Mousse : 0,4 ou 0,7 mL

Liquide 1 ou 1,7 mL

À PRESSION

Blanc - 130 513 Noir - 130 514

SANS CONTACT

Blanc - 130 515 Noir - 130 516



SAVON LIQUIDE S4 1L

Frais - 903 995

Peaux sensibles - 903 996

Huiles et graisses - 903 997



SAVON MOUSSE S4 1L

Limpid - 893 409

Luxury - 919 728

Peaux sensibles - 130110 Frais - 130109



STARTER PACK

Adoptez un moyen facile d'améliorer l'hygiène des mains avec le pack de démarrage Tork avec Tork Savon Mousse Limpid. Inclus un distributeur de soins de la peau S4 blanc et un consommable Limpid mousse.

898 943



CRÈME DE DOUCHE S4 1L

Crème de douche - 904 003



DISTRIBUTEUR TORK S5

À PRESSION

Ce distributeur de petite taille avec poussoir pour savon liquide s'adapte à tous types de sanitaires. Doté d'un design moderne et fonctionnel qui laisse une impression durable.

Blanc - 925 264 Noir - 925 265



SAVON S5 525 ML

Recharge hermétiquement scellée pour éviter tout risque de contamination.

Crème de douche - 925 245

Luxury - 925 246



Essuyage des mains

ESSUIE-MAINS PLIÉS



100% DE MATIÈRE RECYCLÉE

DISTRIBUTEUR PERFORMANCE HYGIÈNE ESTHÉTIQUE DURABLE

Fabriqué en ABS blanc, le distributeur d'essuie-mains affiche un design très soigné, combinant différentes textures qui lui confèrent une finition agréable à la vue et au toucher. Il dispose d'une fenêtre pour l'identification simple des besoins de remplacement des consommables, il est également équipé d'une serrure et d'une clé en plastique pour protéger son intérieur.

Blanc - 903721



IMPACT® V

Essuie-mains ouate de cellulose 2 plis - 21,5 x 21 cm
Paquet de 210 feuilles

x15 - 102 201



IMPACT® Z

Essuie-mains ouate de cellulose 2 plis - 20,5 x 24 cm
Paquet de 150 feuilles

x25 - 102 202



DISTRIBUTEUR ESSUIE-MAINS PLIÉS PASSAGE HAUTE FRÉQUENCE

Fabriqué en ABS avec un additif antistatique avec fermeture à clé et témoin pour une meilleure visualisation du produit intérieur.

Blanc - 894 624



ECO Z

Essuie-mains recyclé ouate de cellulose 2 plis - 22x24 cm
Paquet de 200 feuilles

x15 - 102 002



ECO M

Essuie-mains recyclé ouate de cellulose 2 plis - 22,5x32 cm
Paquet de 125 feuilles

x15 - 102 004



E-TISSUE Z

Essuie-mains ouate de cellulose 2 plis - 20,5x24 cm
Paquet de 200 feuilles

x25 - 863 753



E-TISSUE M

Essuie-mains ouate de cellulose 2 plis, Mélange kraft et ouate de cellulose - 21,5x20 cm
Paquet de 200 feuilles

x15 - 907 942



STRONG Z

Essuie-mains pure ouate de cellulose 2 plis - 22x24 cm
Paquet de 200 feuilles

x15 - 102 001



STRONG M

Essuie-mains pure ouate de cellulose 2 plis - 22,5x32 cm
Paquet de 125 feuilles

x15 - 102 005





DISTRIBUTEUR DEFEND TECH

FRÉQUENCE MOYENNE

Distributeur Defend Tech blanc pour papier toilette à feuilles enchevêtrées. Évite le gaspillage en distribuant une seule feuille à la fois. Barrière active contre les agents de contamination grâce au traitement antibactérien du plastique.

888 620



DRY TECH Z

Essuie-mains ouate de cellulose 2 plis - Résistance élevée 24x20,3 cm
Paquet de 130 feuilles

x20 - 888 492



DISSOLVE TECH Z

Essuie-mains ouate de cellulose 2 plis - Papier à dissolution rapide 24x20,3 cm
Paquet de 200 feuilles

x20 - 888 493



DISTRIBUTEUR TORK H2

DESIGN

Attrayants et peu encombrants, ces distributeurs design permettent de réduire la consommation grâce à leur distribution feuille à feuille.

La version portable est idéale pour les environnements exigus lorsqu'on ne peut pas accrocher de distributeur au mur.

Mural

Blanc - 102 501 Noir - 102 502

Pose sur table

Blanc - 102 506 Noir - 102 507



UNIVERSAL Z

Essuie-mains ouate de cellulose 2 plis - 23,4x21,3 cm
Paquet de 237 feuilles

x20 - 101108



ADVANCED NATUREL Z

Essuie-mains ouate de cellulose 2 plis - 23,4x21,3 cm
Paquet de 180 feuilles

x21 - 919732



ADVANCED

Essuie-mains interfoliés ouate de cellulose 2 plis - 23,4x21,3 cm
- Paquet de 190 feuilles

x20 - 102107



UNIVERSAL BLEU

Essuie-mains interfoliés ouate de cellulose 2 plis - 21,3x23,4 cm
Paquet de 237 feuilles

x20 - 883 263



DISTRIBUTEUR TORK H3

COMPACT

Pour essuie-mains pliés en V.

Blanc - 102 511 Noir - 102 512



ADVANCED V

Essuie-mains ouate de cellulose 2 plis - 23x24,8 cm
Paquet de 250 feuilles

x15 - 102121





DISTRIBUTEUR HIGHFAST®

FORT TRAFIC

Système de distribution innovant à la capacité de plus de 2 100 essuie-mains pliés. Permet de réduire les temps de chargement, facilitant les opérations de nettoyage quotidien et garantissant un gain de temps significatif.

Barrière active contre les agents de contamination grâce au traitement antibactérien du plastique.

925 347



PURE OUATE

Essuie-mains ouate de cellulose
2 plis - 21x17,6 cm
Paquet de 210 feuilles

x15 - 925 348



DISSOLV-TECH

Essuie-mains ouate de cellulose
2 plis - 21x17,6 cm
Paquet de 210 feuilles

x15 - 925 349



DISTRIBUTEUR PEAKSERVE® MINI

CAPACITÉ XL

Tork PeakServe est la nouvelle référence en matière d'essuie-mains, offrant une autonomie inégalée.

Avec une telle capacité, vous protégez vos utilisateurs des ruptures de stock, un critère essentiel de nos jours. Solide, fiable et au design raffiné..

556 x 370 x 101 mm

Blanc - 102 510 Noir - 102 513



ESSUIE-MAINS PEAKSERVE®

Essuie-mains ouate 2 plis, système continu pour distributeur feuille à feuille - 22,5 x 20,1 cm
Paquet de 410 feuilles

x12 - 102 108



Contrat

HARMONY

VOUS CHERCHEZ UNE SOLUTION EFFICACE POUR LA GESTION DE L'HYGIÈNE DANS VOTRE ENTREPRISE ?

Le groupe *Performance Hygiène* révolutionne votre quotidien avec son engagement de résultats ! Découvrez le Contrat Harmony, la formule tout-en-un qui simplifie votre gestion sanitaire.



**DISTRIBUTEUR
SAVON**



**DISTRIBUTEUR
ESSUIE-MAINS**



**DISTRIBUTEUR
PAPIER TOILETTE**



Profitez d'un service spécifique aux collectivités, **avec un budget annuel et une valeur cible définis annuellement.**

Simplifiez votre gestion sanitaire avec des systèmes autonomes, un calendrier de livraison précis et un suivi personnalisé.



Accédez à une gamme de **produits de qualité, respectueux de l'environnement, et bénéficiez de livraisons programmées** pour supprimer la gestion des stocks et minimiser les coûts logistiques.

Grâce à notre diagnostic prévisionnel, nous proposons une forfaitisation des coûts pour tout le matériel et les consommables nécessaires à l'hygiène de vos sanitaires.



Formation des opérateurs, installation des appareils par notre SAV, maintenance préventive.
Nous nous occupons de tout !



Nos conseillers commerciaux sont **là pour vous aider à choisir le matériel et les consommables adaptés et suivent votre dossier tout au long du contrat.**

Contactez-nous dès maintenant et découvrez comment nous pouvons transformer la gestion de l'hygiène dans votre entreprise !

DISTRIBUTEURS À DÉCOUPE AUTOMATIQUE



DISTRIBUTEUR ESSUIE-MAINS PERFORMANCE HYGIÈNE DÉCOUPE AUTOMATIQUE

Nous vous proposons ce distributeur d'essuie-mains en mise à disposition pour vous offrir flexibilité, simplicité et autonomie dans votre gestion des consommables.

Blanc - 903722



IMPACT® EXTRA BLANC

Essuie-mains ouate de cellulose 2 plis - 20cm x150m

x6 - 886 875



IMPACT® PURE OUATE

Essuie-mains ouate de cellulose 2 plis - 19,8cm x150m

x6 - 904 501



DISTRIBUTEUR TORK H1

Distributeur essuie-mains rouleau. Sans contact, seul le papier utilisé est touché, ce qui garantit une bonne hygiène.

Manuel ou automatique.

Blanc - 100 501 Noir - 100 502

Blanc intuition - 100 511

Noir intuition - 100 512



ADVANCED NATURAL

Essuie-mains mélange carton et ouate de cellulose 2 plis 21cm 150m

x6 - 909 386



ADVANCED BLEU

Essuie-mains ouate de cellulose 2 plis - Spécial alimentaire - 21cm x 150m

x6 - 100 102



UNIVERSAL

Essuie-mains ouate de cellulose 2 plis - 21cm 150m

x6 - 100 103



IDENTITY HANDS DÉCOUPE AUTOMATIQUE

Blanc - 100 510 Noir - 100 504



ECONATURAL CARDBOARD CORE

Essuie-mains ouate de cellulose issu de briques alimentaires 2 plis - 20,8cm - 155m

x6 - 908 269



ECO CARDBOARD CORE

Essuie-mains ouate de cellulose recyclée - 2 plis - 20,8cm - 150m

x6 - 908 272



STRONG CARDBOARD CORE

Essuie-mains ouate de cellulose 2 plis - 20,8cm 155m

x6 - 908 274





Sèche mains



KARİ EASY

SÉCHAGE À 360° TRAFIC ÉLEVÉ

Possibilité de régler la puissance du moteur en choisissant entre trois vitesses d'air. Le compartiment de séchage est équipé d'une plaque céramique. Comprend un filtre EPA E11 1050 W - 318 × 185 × 615 mm / 9,6 kg

La version **PRO** embarque un moteur brushless pour un meilleur rendement.

Karİ EASY

Blanc - **910 083** Argent - **910 084**

Karİ PRO

Blanc - **910 085** Argent - **910 086**

Kit filtre - **910 087**



X-DRY COMPACT

ULTRA COMPACT PETIT TRAFIC

Conçu pour offrir un séchage efficace et ultra-rapide. Moteur avec balais de 1100 W et un élément chauffant réglable de 350 W. Lampe UV antibactérienne, placée près du bac de récupération d'eau, garantit une hygiène durable. Fourni avec double filtre EPA E11.

1100 W / 296 × 177 × 566 mm / 6,5 kg

Blanc - **910 093** Argent - **910 094**

Noir - **910 095** Kit filtre - **910 096**



MOCKA

À JET TRAFIC MOYEN À ÉLEVÉ

Traitement antibactérien et anti-UV. Chauffage du flux d'air peut être activé à volonté. Réservoir de récupération d'eau amovible placé à la base de l'appareil. Le sèche-mains est fourni avec un filtre d'aspiration lavable à l'eau.

1350 W / 250 × 165 × 470 mm / 4,7 kg

Blanc - **910 101** Argent - **910 102**

Kit filtre - **910 103**



ALISÉ

À CÔNE D'AIR SILENCIEUX

Economique, compact et silencieux. Alisé est un sèche-mains à air chaud traditionnel alimenté par un moteur à induction. Avec seulement 54 dB émis, Alisé figure parmi les sèche-mains à air chaud les plus silencieux. Un choix idéal dans tous les cas où l'impact acoustique joue un rôle fondamental.

1800 W / 235 × 215 × 215 mm / 2,3 kg

ABS Blanc - **910 147**

Chromé - **910 148**



MINI ZEFIRO

À CÔNE D'AIR TRAFIC FAIBLE>ÉLEVÉ

Conception ultra compact, il sèche les mains en seulement 20 secondes. Il est alimenté par un moteur de 400 W et une résistance chauffante de 500 W.

Filtre EPA11 en option.

1100 W / 156 × 99,5 × 238 mm / 1,2 kg

Blanc - **910 128** Chromé - **910 129**

Brossé - **910 130** Bleu poudré - **910 131**

Noir poudré - **910 132** Kit filtre - **910 133**



ZEFIRO

À CÔNE D'AIR TRAFIC MOYEN>ÉLEVÉ

Économe en énergie, séchage puissant et esthétique raffinée. Le Zefiro est alimenté par un moteur de 1100 W.

Les capots en aluminium conviennent aux environnements exposés au vandalisme.

Filtre EPA11 en option.

1100 W / 221 × 157 × 285 mm / 5 kg

Blanc poudré - **910 120** Chromé - **910 121**

Brossé - **910 122** Kit filtre - **910 113**



ZEFIRO PRO UV

À CÔNE D'AIR TRAFIC ÉLEVÉ

Le Zefiro Pro UV comprend un élément chauffant de 550 W, un filtre EPA mais surtout une lampe UV antibactérienne. Grâce à cette dernière fonctionnalité, il convient particulièrement aux contextes sensibles, tels que les hôpitaux ainsi que les espaces alimentaires. Le chauffage du flux d'air peut être activé ou désactivé à volonté.

Filtre EPA11 en option.

1100 W / 221 × 157 × 285 mm / 2,55 kg

Blanc ABS - **910 108** Metal Blanc poudré - **910 109**

Inox brillant - **910 110** Inox brossé - **910 111**

Acier noir poudré - **910 112** Kit filtre - **910 113**

Papier hygiénique

EN ROULEAUX



DISTRIBUTEUR JUMBO PERFORMANCE HYGIÈNE

100% PLASTIQUE RECYCLÉ

Distributeur de papier toilette maxi jumbo peut contenir des rouleaux de papier d'une largeur maximale de 110 mm. Équipé d'une serrure et d'une clé en plastique pour faciliter le remplacement des consommables et protéger l'intérieur de l'appareil contre une utilisation non conforme. 332 x 325 x 120 mm

Blanc - 903 720 Noir - 903 728

100% DE MATIÈRE RECYCLÉE



DISTRIBUTEUR MINI JUMBO PERFORMANCE HYGIÈNE

100% PLASTIQUE RECYCLÉ

Distributeur de papier toilette mini jumbo peut contenir des rouleaux de papier d'une largeur maximale de 110 mm. 274 x 270 x 115 mm

Blanc - 903 719 Noir - 903 727

100% DE MATIÈRE RECYCLÉE



DISTRIBUTEURS JUMBO TORK T1 & T2

Grande capacité, réduit le temps consacré à l'entretien et garantit de ne jamais manquer de papier. Hublot semi-transparent qui permet de vérifier facilement quand le recharger.

Jumbo
Blanc - 124 505 Noir - 124 506

Mini jumbo
Blanc - 124 503 Noir - 124 504



JUMBO ADVANCED

Papier hygiénique ouate de cellulose 2 plis - 360 m

 x6 - 120 103



MINI JUMBO ADVANCED

Papier hygiénique ouate de cellulose 2 plis - 170 m

 x12 - 120 102



DISTRIBUTEUR DÉVIDAGE CENTRAL PERFORMANCE HYGIÈNE

100% PLASTIQUE RECYCLÉ

Distributeur de papier hygiénique à dévidage central. 253 x 253 x 121 mm

Blanc - 903 718 Noir - 903 726



MINI DÉVIDAGE CENTRAL

Papier hygiénique pure ouate de cellulose 2 plis - prédécoupé 110m

 x12 - 895 461



IDENTITY TOILET

DÉCOUPE AUTOMATIQUE

Système de distribution hygiénique, seul l'utilisateur touche la feuille de papier toilette.

Blanc - 120120 Noir - 120121



ECONATURAL CARDBOARD CORE

ISSU DE BRIQUES ALIMENTAIRES

Papier hygiénique ouate de cellulose 2 plis - 9,1x20,2 x 202m

x12 - 908 270



ECO CARDBOARD CORE

Papier hygiénique ouate de cellulose recyclé 2 plis 9,1x20,2 x 202m

x12 - 908 271



STRONG CARDBOARD CORE

Papier hygiénique pure ouate de cellulose 2 plis 9,1x20,2 x 202m

x12 - 908 276



DISTRIBUTEUR T7

POUR 2 ROULEAUX COMPACTS

Distributeur idéal pour les sanitaires à trafic faible à moyen. Accepte deux rouleaux de papier toilette Tork Midsize ce qui équivaut à neuf rouleaux de papier traditionnel.

Le distributeur T7 à deux rouleaux est facile à recharger garantissant la présence de papier à tout moment et permettant d'éviter les ruptures de stock.

Blanc - 126530



DISTRIBUTEUR OPTISERVE

GRANDE CAPACITÉ GAIN DE TEMPS

Distributeur de papier toilette grande capacité. Comparés au papier toilette rouleau traditionnel, les rouleaux sans mandrin Tork OptiServe contiennent trois fois plus de papier et sont sans mandrin et sans emballage, générant beaucoup moins de déchets. Transfert de rouleaux automatique sans contact pour une meilleure hygiène

Version 2 rouleaux - 925256

Version 4 rouleaux - 925258



PAPIER HYGIÉNIQUE SANS MANDRIN

Advanced natural

Papier hygiénique ouate de cellulose 2 plis - 9,3cm x 13,1cm 900 feuilles par rouleau

x36 - 903993



Universal

Papier hygiénique ouate de cellulose 1 pli - 9,3cm x 13,1cm 1250 feuilles par rouleau

x24 - 925247

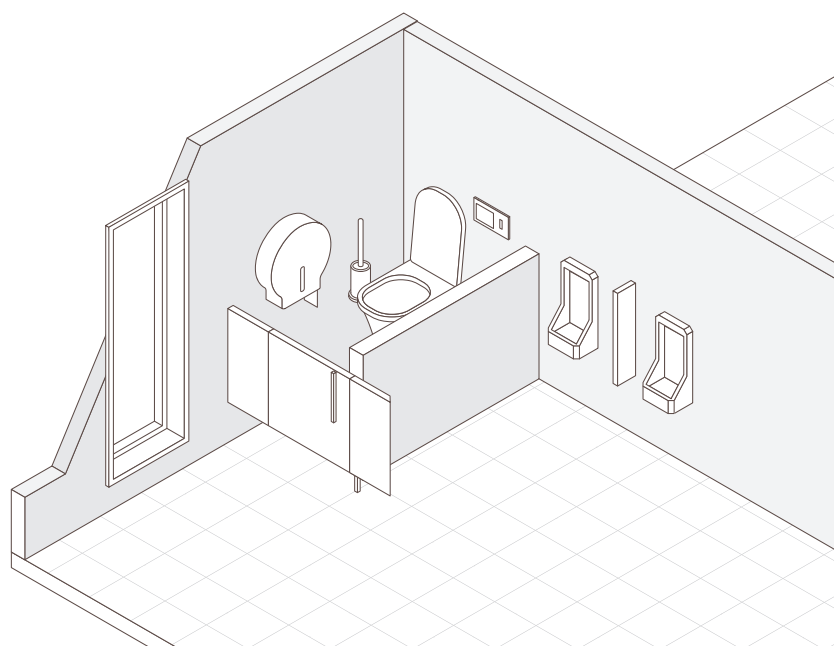

FEUILLE À FEUILLE DÉVIDAGE CENTRAL



DISTRIBUTEUR FULLONE

ANTIBACTÉRIEN

Système de distribution contrôlée feuille à feuille. Conception compact.

925 350



DISTRIBUTEUR L-ONE MINI

DISCRET

Distribution feuille à feuille pour une consommation maîtrisée.

126 511



FULLTECH

Papier hygiénique ouate de cellulose 2 plis - 388 formats

x20 - 925 351



ECONATURAL

ISSU DE BRIQUES ALIMENTAIRES

Papier hygiénique ouate de cellulose 2 plis - 180 m - 900 feuilles par rouleau

x12 - 126 112



STRONG

Papier hygiénique ouate de cellulose 2 plis - 180 m - 900 feuilles par rouleau

x12 - 126 111



DISTRIBUTEUR SMARTONE T8

ÉCONOMIQUE

Système de distribution contrôlée feuille à feuille.

126 520



ADVANCED

Papier hygiénique ouate de cellulose 2 plis - 1150 feuilles

x6 - 126 116



DISTRIBUTEUR SMARTONE T9

DOUBLE ROULEAU

Système de distribution contrôlée feuille à feuille. Encombrement réduit et grande contenance. Réduit la consommation de 40% par rapport au jumbo traditionnel.

126 510



ADVANCED

Papier hygiénique ouate de cellulose 2 plis - 620 feuilles

x12 - 126 118



FEUILLE À FEUILLE



DISTRIBUTEUR PERFORMANCE HYGIÈNE

CAPACITÉ DE 4 PAQUETS

894 618



PAQUET PRO

Papier hygiénique ouate de cellulose 2 plis - 11x18 cm
250 feuilles par paquet

x36 - 124 201



DISTRIBUTEUR TORK 3

CAPACITÉ DE 4 PAQUETS

Distribution feuille à feuille : hygiénique,
il réduit la consommation et le gaspillage.

124 507



PAQUET PREMIUM

Papier hygiénique ouate de cellulose 2 plis - 11x19 cm
252 feuilles par paquet

x30 - 124 101

PETITS ROULEAUX



SELECT

Papier hygiénique ouate de cellulose 4 plis - 9,6x13,5 cm
140 feuilles par rouleau

x14 - 120 005



PROFESSIONAL

Papier hygiénique ouate de cellulose 2 plis - 9,1x10 cm
180 feuilles par rouleau

x12 - 120 020



STANDARD BASIQUE

Papier hygiénique ouate de cellulose 2 plis - 9,1x10 cm
200 feuilles par rouleau

x120 - 120 022



ECO

Papier hygiénique ouate de cellulose 4 plis - 9,8x11 cm
200 feuilles par rouleau

x96 - 120 006



INFINITY COMPACT

Papier hygiénique ouate de cellulose 4 plis - 9,6x10 cm
670 feuilles par rouleau

x27 - 120 023



PREMIUM DOUX

Papier hygiénique ouate de cellulose 2 plis - 9,2x11 cm
180 feuilles par rouleau

x24 - 888 546





Accessoires

BROSSERIE



BALAYETTE & SOCLE WC

POLYPROPYLENE BLANC

Ensemble balayette + socle - 154 110
Socle triangulaire - 910 005



PORTE-BALAYETTE MURALE BASIC MÉTAL

FIXATION MURALE EN INOX

Inox, finition brossé; bac de récupération liquide en plastique; fixation murale; visserie en inox fournie.

Dimensions (LxPxH) : 108 x 105 x 275 mm
130 x 130 x 440 mm / 1 kg

909850

PROTECTION DU SIÈGE



DISTRIBUTEUR COUVRE SIÈGES

DISTRIBUTEUR EN ABS BLANC

Distributeur blanc - 162.11
Recharges x 250 - 162.13

ABATTANT WC



ABATTANT WC ECOLINE

EN PLASTIQUE BLANC

435 x 360 x 18 mm
154109



BANDE SANITAIRES WC TOUCH OF CHARM

BLANC

430 x 45 mm
225.66

PLAQUES DE SIGNALISATION



EN PVC

100 X 100 MM

Homme - 910403 Femme - 910404 WC - 910405
Handicapé - 910406 Homme & femme - 910407
Défense de fumer - 910408 Infirmerie - 910409



EN INOX BROSSÉ

160 X 120 MM

Homme - 910410 Femme - 910411
WC - 910412 Handicapé - 910413



EN ALUMINIUM NOIR

160 X 120 MM

Information - 910394 Homme - 910395
Femme - 910396 Handicapé - 910398
Homme & femme - 910399 WC - 910397
Défense de fumer - 910400 Wi-fi - 910402
Infirmerie - 910401



Poubelles



POUBELLES À PÉDALE MÉTAL

EN INOX / ACIER GALVANISÉ

- Inox 3L - 909581
- Blanc 3L - 909582
- Inox 5L - 909583
- Blanc 5L - 909584
- Inox 12L - 909585
- Blanc 12L - 909586



POUBELLES À PÉDALE PLASTIQUE

AVEC SEAU INTÉRIEUR

- 4L - 380 001
- 6L - 380 002
- 12L - 380 003
- 18L - 380 004



POUBELLES AVEC COUVERCLE À BASCULE

EN PLASTIQUE

- 10L - 380 011
- 25L - 380 012
- 50L - 380 013



POUBELLE AVEC SUPPORT MURAL

OUVERTURE À BASCULE 50 L

Corps et couvercle en polypropylène; couvercle avec trappe basculante et support sac intégré. Stable et robuste. 420 × 330 × 680 mm

- Poubelle 50L - 909701
- Support mural - 910538

HYGIÈNE FÉMININE



POUBELLE À PÉDALE DESY

ANTI-ODEUR 23 L

Couvercle à bascule anti-odeur avec pédale, ouverture 12 cm. Anneau maintien sac.

380 015



DISTRIBUTEUR & RECHARGES SACHETS HYGIÉNIQUES

Distributeur de sacs hygiéniques destiné aux sanitaires féminins.

- Distributeur - 154 522
- Recharges 48x 25 sachets - 154 122



Entretien des sanitaires

JOURNALIER PRÊT À L'EMPLOI



NATURE RESPONSABLE® DÉTARTRANT DÉSINFECTANT

DÉSINFECTANT ACIDE LACTIQUE

Nettoyant détartrant désinfectant bactéricide, levuricide, virucide. Peu moussant, il sèche rapidement.

pH : 2,5 ± 0,5

750 mL - 278 013 5 L - 278 014



VERT NATURE® NETTOYANT SANITAIRES

NETTOIE DÉTARTRE

Nettoie et détartre les sanitaires : baignoires, lavabos, robinetteries, carrelages. Sa micro mousse dissout rapidement et facilement le calcaire et les traces de savons ou de maquillage. pH : 2,5

750 mL - 270 207 5 L - 270 208



ECODÉTERGENT



CITRUS SANIT+ PRÊT À L'EMPLOI

DÉSINFECTANT

Détartrant désinfectant sanitaires prêt à l'emploi, il élimine le tartre, les voiles de résidus alcalins et préserve la brillance de l'inox et des surfaces. Parfum menthe eucalyptus. pH : 2,6 ± 0,5

750 mL - 272 372 5 L - 272 341



IMPACT® NETTOYANT DÉTARTRANT VÉGÉTAL

AU RICIN & VINAIGRE DE VIN PARFUM VIOLETTE

Dégraiss et nettoie les surfaces tout en prévenant l'apparition du calcaire. Efficace sur les surfaces en inox, chrome, céramique...

pH à : 2,5 500 mL - 901755 5 L - 925157



IMPACT® SANIDÈS

PRODUIT 4 EN 1 DÉSINFECTANT

Produit 4 en 1 : nettoyant, détartrant, désodorisant et désinfectant. Dissout le calcaire et les traces laissées par l'eau et le savon, redonne un brillant aux sanitaires. Bactéricide, levuricide/fongicide et virucide. pH à 1% : 4 ± 0,5

Tropic 750 mL - 250 203 5 L - 250 204

Floral 750 mL - 250 218 5 L - 250 219

JOURNALIER CONCENTRÉ



NATURE RESPONSABLE® DÉTARTRANT DÉSINFECTANT CONCENTRÉ

DÉSINFECTANT ACIDE LACTIQUE

Nettoyant détartrant désinfectant bactéricide, levuricide, virucide. Peu moussant, il sèche rapidement. pH à : 2,5 ± 0,5

1L doseur - 278 015 5 L - 278 016



LEMONEL 2D

MANUEL OU MÉCANISÉ

Détergent détartrant compatible avec les différents types de sols et surfaces lavables et résistants aux acides.

Dosage : À partir de 3% - pH à : 2,6 ± 0,5

Menthe 5L - 272 320

500 mL 4% - 272 321

500 mL 10% - 272 322

500 mL 50% - 272 323



CITRUS 3D+

DÉSINFECTANT ACIDE LACTIQUE

Détergent désinfectant détartrant sanitaires concentré. Bactéricide, levuricide, virucide. Parfum frais et floral.

Dosage : 2 à 3% - pH : 2,6 ± 0,5

500 mL - 272 318 1 L - 272 316

5 L - 272 317



REMISE EN ÉTAT



IMPACT® SANIDÉCALC

PARFUM FLEURI

Détergent détartrant puissant pour la remise en état et l'entretien des sanitaires. Il redonne du brillant aux surfaces sanitaires.

Dosage : De 1 à 10 % - pH: 1,1 ± 0,2

🧴 1L - 250 207 🧴 5L - 290 208



IMPACT® SANIRÉNOV

PARFUM FRAÎCHEUR

Nettoyant rénovant pour la remise en éclat des sanitaires. Peut s'utiliser sur la robinetterie. Dissout le calcaire.

Dosage : De 2 à 10 % - pH: 1,75 ± 0,5

🧴 750mL - 250 205 🧴 5L - 250 206



SPRAY ANTI MOISSURES

PARFUM EUCALYPTUS

Nettoyant bactéricide fongicide anti-moisissures. Produit chloré.

pH: 12 ± 1

🧴 800mL - 250 010



DD MAX

DÉTARTRANT ULTRA PUISSANT

Détartre et dégraisse les surfaces, élimine les dépôts calcaire.

Prêt à l'emploi - pH: 1

🧴 750mL - 911 915

PRODUIT JAVELLISÉ



IMPACT® NET CHLORE GEL

CONCENTRÉ À DILUER

Détergent javéllisé concentré et gélifié spécialement conçu pour le nettoyage et la désinfection de toutes les surfaces lavables. pH: 13

🧴 1L - 250 211



JAVEL DÉTERGENTE 2,6%

ACTION NETTOYANTE

Nettoie en profondeur tout comme un détergent classique et laisse une odeur parfumée. Garde les mêmes avantages qu'une javel 9,6% : désinfecte, blanchit.

Citron 🧴 2L - 290 013 🧴 5L - 290 014

Eucalyptus 🧴 2L - 290 011 🧴 5L - 290 012



EAU DE JAVEL 2,6%

DÉSINFECTE ET BLANCHIT

🧴 1L - 290 006

🧴 2L - 290 007

🧴 5L - 290 008



EAU DE JAVEL 2,6%

PARFUM EUCALYPTUS

Désinfecte et blanchit

🧴 2L - 290 010



JAVEL CONCENTRÉ 9,6%

CONCENTRÉ À DILUER

Désinfecte, désodorise, blanchit. Produit concentré à diluer.

🧴 250 mL - 290 001

🧴 5L - 290 002 🧴 20L - 290 003



PASTILLE DE JAVEL

EFFERVESCENTES

Chaque pastille libère 1,5 g de chlore actif. Pastilles effervescentes désinfectantes.

📦 150 pastilles - 500 g - 290 004

📦 300 pastilles - 1 Kg - 290 005



Entretien des toilettes & urinoirs

JOURNALIER



NATURE RESPONSABLE® GEL WC

FORMULE GÉLIFIÉE

Sa formule gélifiée permet une parfaite adhérence aux parois. Le détartrage et la dissolution du calcaire sont optimaux.

pH: 2,5 ±0,5

750 mL - 278 017



VERT NATURE® GEL WC

PARFUM AGRUMES

Nettoie, détartré et fait briller.

pH: 2 ±0,5 750 mL - 270 209



LEMONEL G

PARFUM MENTHE

Gel détartrant WC. Sans acides minéraux, sans colorant ni parfum de synthèse.

pH: 2,6 ±0,5 750 mL - 272 324



LEMONEL G-ECO

PARFUM MENTHE

Gel WC nettoyant sanitaires.

pH: 2,7 ±0,5 750 mL - 272 332



IMPACT® DÉTARTRANT WC PUISSANT

PARFUM BOUQUET FLEURI

Élimine le calcaire déposé par l'eau. Grâce à son bec canard, ce gel adhère facilement aux parois des WC et peut ainsi donc agir plus longtemps.

pH à 1%: 1 ±0,5

750 mL - 250 202



IMPACT® GEL WC DÉTARTRANT

PARFUM FRAÎCHEUR PIN

Nettoie et détartré les cuvettes WC.

pH: <1

1L - 250 201



IMPACT® WC SDD

DÉSINFECTANT

Surodorant détartrant désinfectant. La forme du jet oblique facilite l'action sous les rebords. Parfum fraîcheur marine.

pH: 1 ±0,5

1L - 250 401



WILOV® GEL WC DÉTARTRANT

FRAÎCHEUR MARINE

Nettoie, détartré et désodorise. Son parfum Fraîcheur marine laisse une agréable odeur de propreté dans les sanitaires.

pH: 2,5 ±0,5

1L - 200 009



BIOTECHNOLOGIE



GEL WC 4D - SCALE

BIOSURFACTANTS ACIDE LACTIQUE

Élimine les dépôts de tartre et autres résidus organiques, même les plus incrustés. Sa formule écologique respecte le bon fonctionnement des fosses septiques.

pH: 2,5

750 mL - 280 238



MOBILSAFE

BIOSURFACTANTS

Traite efficacement tous types de WC chimiques. Il associe micro-organismes en suspension liquide, spécialisés dans la digestion des matières organiques, à la puissance des biosurfactants.

pH: 6,5

1L - 280 109

REMISE EN ÉTAT



IMPACT® BOOST WC

SURPUISSANT

Détartrant surpuissant pour la rénovation des cuvettes de wc.

pH à 1%: 1

5L - 250 212



KIT VADROUILLE WC

QUALITÉ PROFESSIONNELLE

Set flacon doseur + vadrouille, permet d'appliquer le détartrant moussant dans les moindres recoins de la cuvette.

Kit WC - 250 216

URINOIRS & TOILETTES



CUBES URINOIRS

PARFUM CITRON

Détarte, assainit et désodorise.

33 blocs de 30g - 872 153



WONDER'TAB

BIOTECHNOLOGIE

Traitement complet des urinoirs, associe des micro-organismes spécifiquement sélectionnés pour digérer le tartre urique et les matières organiques sources des mauvaises odeurs. Il prévient ainsi les colmatages dans les canalisations et renforce la flore active des fosses.

Pot de 43 pastilles - 280 108



AUTOCLEANER

KIT COMPLET

Solution désinfectante pour l'entretien des toilettes et des urinoirs. Programmable, empêche la formation de dépôts de tartre et de calcaire et élimine les mauvaises odeurs.

Distributeur - 254 501

Recharge de 300 mL - 254 001



PASTILLES URINOIRS EXTRÊME

À BASE DE SAVON DE MARSEILLE PARFUM MENTHE EXTRÊME

Bloc urinoir dégraissant désodorisant à base de savon de Marseille véritable pour un nettoyage, un dégraissage et une désodorisation des urinoirs et de l'environnement sanitaires.

Pot de 1Kg / 40 cubes - 250 240



SYSTÈME DE NETTOYAGE SIÈGE DE TOILETTES

MOUSSE DÉSINFECTANTE

Formule à base d'alcool, détruit efficacement les germes et empêche leur prolifération.

Distributeur Flex - 130 520

Recharge mousse 500 mL - 130 060



BLOCS CUVETTE WC

SIMPLE & PRATIQUE

Désodorisent et nettoient les cuvettes WC. Ralentissent la formation de tartre.

Citron - 250 001

Marine - 250 002





Désodorisation

CUVETTE DES TOILETTES & SURFACES



ODORISANT WC

PARFUM PIN

En plus d'odoriser, ce produit contribue à maintenir la cuvette des toilettes propre grâce à son action nettoyante.

N'endommage pas la fosse septique de vos toilettes.

750 mL - 250 402



NET STOP ODOR

PRÊT À L'EMPLOI PARFUM VIOLETTE

Puissant nettoyant destructeur d'odeurs. Particulièrement efficace sur les traces d'urines et les odeurs ammoniacuées.

pH: 10,3

750 mL - 925 159 5 L - 925 160



SOLS



NET STOP ODOR CONCENTR 

PARFUM CITRON R MANENT

Puissant nettoyant destructeur d'odeurs.

Dosage : De 1   10% en fonction du degr  de salissure et d'odorisation souhait e.

Utilisable en autolaveuse   1%.

pH: 10,3

5 L - 925 158



AMBIANCE EN COUPELLE



SMELLY'UP

PARFUM PIN

Puissant d sodorisant d'atmosph re gr ce   une technologie utilisant le taux d'humidit  relative de l'air avant de la restituer. Neutralise les mauvaises odeurs gr ce   une diffusion homog ne pendant 5   7 semaines.

CoupeLle 295 mL

Coquelicot - 901739 Citron - 901740

Huile essentielle de menthe - 911902

Flacon recharge 500 mL

Coquelicot - 907829 Citron - 907830

Huile essentielle de menthe - 911903



AMBIANCE EN A ROS L



D SODORISANTS D'ATMOSPH RE

A ROSOL DE 750 ML

Parfume agr ablement en laissant une sensation de fra cheur et de propret .

Fruits rouges	- 256 270	Citron	- 256 271
Floral	- 256 272	Pamplemousse	- 256 273
Th� vert	- 256 274	Fleur blanche	- 256 275
Lavande	- 256 276	Marine	- 256 277
Pomme	- 256 278		

D SODORISANTS D SODO

SANS PARFUM DE SYNTH SE

A ROSOL DE 520 ML

Agrumes	- 272 347
Vanille p�che	- 272 360
Menthe	- 272 349



DESTRUCTEUR D'ODEURS GROS D BIT

A ROSOL DE 750 ML

Fleur d'eau	- 256 261	Floral	- 256 262
Pamplemousse	- 256 260		

AMBIANCE EN BRUMISATION

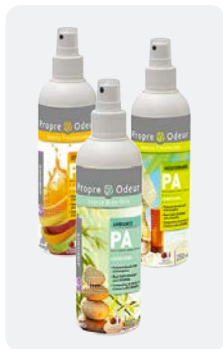

PARFUM D'AMBIANCE DÉSODORISANT

SANS RETOMBÉE

Désodorisants de 50 et 250 ml. Fragrances non allergisantes qui neutralisent les odeurs dans les lieux collectifs : halls, bureaux, sanitaires, cuisines...

	250 mL	50 mL
Ambiance	256 010	894 499
Florale	256 011	894 504
Lavande	856 014	894 505
Citron vert	256 013	894 500
Coquelicot	256 015	894 501
Fleur de coton	256 019	894 503
Méditerranée	256 016	909 586
Été indien	256 017	894 502
Mangue	256 018	894 506
Pamplemousse	256 012	894 508

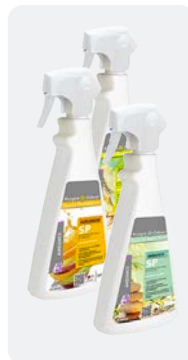

PARFUM D'AMBIANCE SURODORANT PUISSANT

ULTRA RÉMANENT

Solution aqueuse surodorante à pulvériser sur les surfaces (plinthes ou derrière les obstacles) qui laisse un agréable parfum pendant de longues heures.

750 mL	
Été indien	- 256 026
Coquelicot	- 256 027
Ambiance	- 256 028
Floral	- 256 029
Pamplemousse	- 256 030
Citron vert	- 256 031
Lavande	- 256 032
Mangue	- 256 033
Fleur de coton	- 871 909
Fraise	- 871 911
Menthe fraîche	- 871 914

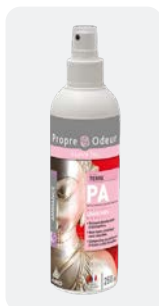

PARFUM D'AMBIANCE CONCEPT MOC

EFFICACITÉ INSTANTANÉE

Grâce à sa base hydro-alcoolique sans retombée, ce parfum d'ambiance rémanent vous permet de rafraîchir vos pièces. Aérosol de 250 mL.

Hegoa (accueil)	- 256 040
Loo (toilettes)	- 256 046
Stikine (tabac)	- 256 044



ODORWAY

DESTRUCTEUR D'ODEURS

Neutralise immédiatement les mauvaises odeurs et diffuse un parfum agréable et rémanent. Les biosurfactants maximisent le pouvoir de diffusion du parfum pour une efficacité qui dure dans le temps.

750 mL - Original	- 280 354
750 mL - Provence	- 280 362



XOP: CAPSULES PARFUMANTES & TECHNOLOGIE FLAIROSOL

UNE COMBINAISON GAGNANTE

Le vaporisateur Flairosol® utilise une technologie innovante pour fournir non seulement une brume ultra fine, mais également une vaporisation continue (plus besoin de pomper constamment la gâchette!). Diffusion parfaite du parfum dans l'air ambiant.

Les dosettes : Assainisseur d'air aqueux en capsules hydrosolubles. Son parfum frais et persistant neutralise les mauvaises odeurs. Convient parfaitement pour les toilettes, les atmosphères chargées... Confère une ambiance avec une odeur agréable et fraîche.

Brumisateurs vides de 600 mL - À l'unité	
Air - 924 613	Blue - 924 614
Persist - 924 615	Sweet - 924 616
Tex - 924 619	

Désodorisant en monodoses hydrosolubles - Carton de 12x10ml	
Air - 864 779	Blue - 900 680
Persist - 900 681	Sweet - 864 782
Tex - 924 618	



AMBIANCE EN DIFFUSEUR



SOFFIO

FONCTIONNEMENT PAR PILES

Diffuseur par pulvérisation de parfum automatique en polypropylène blanc. Possibilité de régler la fréquence de diffusion. Livré sans piles.

93×85×210 mm

910 652



BASICA

AVEC ÉCRAN NUMÉRIQUE

Diffuseur de parfum de couleur blanc en abs. Diverses possibilités de programmation.

Livré sans piles.

90×80×244 mm

910 613



AÉROSOLS MALIA

COMPATIBLE DIFFUSEURS SOFFIO & BASICA 250 ML

Des parfums pour l'environnement, intenses et persistants, couverture effective dans des zones allant jusqu'à 200 m³, 2 500 pulvérisations.

Thé vert - 910 024

Fleur de lotus - 910 025

Mojito - 910 026

Orchidée noire - 910 027

Talc - 910 028

Vanille - 910 029



MICROBURST 3000

FACILE À PROGRAMMER

Le Microburst 3000 est un diffuseur de parfum avec affichage des jours fonctionnant avec 2 piles. Il vous assure une programmation à la demande pour une désodorisation parfaite pendant 30 jours. Livré sans piles.

150 501



TCELL 1

SANS BESOIN DE PILES NI PRISE

Le nouveau diffuseur TCell assure la diffusion en continu de parfum sans pile ou branchement électrique grâce à son système de dosage breveté de pile à combustible et à la circulation naturelle de l'air.

150 505



AÉROSOL MICROBURST 3000

GRANDE RÉMANENCE

Capsules de parfum pour diffuseur Microburst 3000 - 75 mL

Anticipation - 150 004 Discretion - 150 005

Sensation - 150 006 Perception - 150 007

Préférence - 150 010 Purifying spa - 150 001

Relaxing spa - 150 003 Energizing spa - 150 002



CAPSULES DE PARFUM TCELL

PARFUM DE CRÉATEURS

Capsules de parfum pour diffuseur TCell - 48 mL

Blue flash - 150 101 Citrus mix - 150 102

Fruit crush - 150 103 Polar mist - 150 104

Relaxing spa - 150 106



Canalisations & fosses septiques

DÉBOUCHEURS



DÉBOUCHEUR LIQUIDE & ACIDE

ULTRA PUISSANT

Assure une action immédiate pour le débouchage des canalisations. Il est sans danger pour les fosses septiques. Dissout les bouchons de matières organiques, papiers, cheveux, graisses. Verser le produit dans l'eau et non le contraire à cause de la vivacité de la réaction. **pH: 1**

1L - 250 213

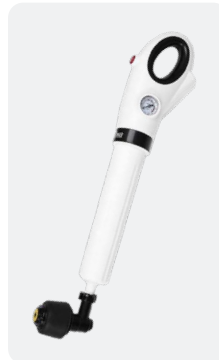

DÉBOUCHEUR RAPIDO

AUTONOME UNIVERSEL

Équipé d'une pompe électropneumatique qui envoie une pression d'air calibrée en fonction de la canalisation à déboucher (WC, évier, douches, siphon de sol, canalisations). Se recharge en seulement 20s. Livré avec une mallette de rangement, plusieurs embouts, un chargeur 230 V et une pompe électropneumatique.

615 618



IMPACT® SANIDEBLOC

POUDRE EXOTHERMIQUE

Disperse, dissout et liquéfie rapidement les matières organiques: cheveux, résidus de savon, épluchures de légumes, écailles de poissons, graisses figées... Il est compatible avec les fosses septiques aux préconisations d'emploi, et n'attaque pas le PVC (sauf le blanc) et les métaux lourds (plomb). **pH: 14**

500 mL - 901751



SOFT UNBLOCKER

BASE SOUDE 30%

Dissout et liquéfie rapidement les matières organiques. Disperse les matières minérales ou animales. Compatible avec les fosses septiques aux préconisations d'emploi. N'attaque pas le PVC et les métaux lourds (plomb). **pH: 14**

1L - 909 510



ENTRETIEN



FRESHWAY

CANALISATIONS

Nettoyant désodorisant pour les canalisations. Attaque la source des mauvaises odeurs et prévient leur réapparition. Son parfum frais et rémanent, boosté par les biosurfactants qui maximisent immédiatement les remontées de mauvaises odeurs.

1L - 280 110



SEPTICWAY P

FOSSES SEPTIQUES

Traite efficacement les fosses septiques. Enrichit la flore naturelle des fosses septiques grâce à ses micro-organismes spécifiques, permettant un fonctionnement optimal. Les mauvaises odeurs sont éliminées, les engorgements évités et les curages considérablement espacés.

1 Kg - 280 101



Entretien des surfaces 116

Lavettes 120

Nettoyage des vitres 122

SURFACES





Entretien des surfaces

MODERNES & VITRÉES PAE



NATURE RESPONSABLE® VITRES ET SURFACES

PARFUM FRAÎCHEUR

Nettoie, dépoussière et fait briller vitres, miroirs et toutes les surfaces lavables. Sèche rapidement sans laisser de traces.

Dosage: Prêt à l'emploi pH : 6,5 ±1,5
5 L - 278 010 750 ml - 278 009



VERT NATURE® NETTOYANT VITRES

SANS TRACES

Nettoie, dégraisse et fait briller les vitres, miroirs et surfaces modernes sans laisser de traces.

Dosage: Prêt à l'emploi pH : 7 ±1
5 L - 270 206 750 ml - 270 205



IMPACT® VITRÉCLAT

0 PICTO

Formule sans pictogramme ni phrases de risques. Nettoie, dégraisse et fait briller les vitres, miroirs et surfaces modernes sans laisser de traces.

Dosage: Prêt à l'emploi pH : 6,5 ±1,5
5 L - 254 201 750 ml - 254 200



WILOV® NETTOYANT VITRES

SANS TRACES

Nettoie, dégraisse et fait briller les vitres, miroirs et surfaces modernes sans laisser de traces.

Dosage: Prêt à l'emploi pH : 6,5 ±1
5 L - 200 008 750 ml - 200 018

CONCENTRÉS



NATURE RESPONSABLE® DÉTERGENT SOLS ET SURFACES CONCENTRÉ

POLYVALENT SOLS ET SURFACES

Nettoyant multi-surfaces et sols, à diluer.

Dosage: de 0,5 à 3% pH : 11 ±0,5
5 L - 278 007 1 L - 278 008



ELEIS 2S

SANS PARFUM DE SYNTHÈSE

Nettoyant multi-usages concentré sols et surfaces. Utilisable sur diverses surfaces (vitrées, mobilier, évier, sanitaires...) et sur tous types de sols lavables, durs ou souples. Peut être utilisé en lavage manuel ou mécanisé. Parfum menthe eucalyptus.

Dosage: À partir de 0,4% pH : 3,5 ±0,5
5 L - 272 328 1 L - 272 327 500 ml - 272 329

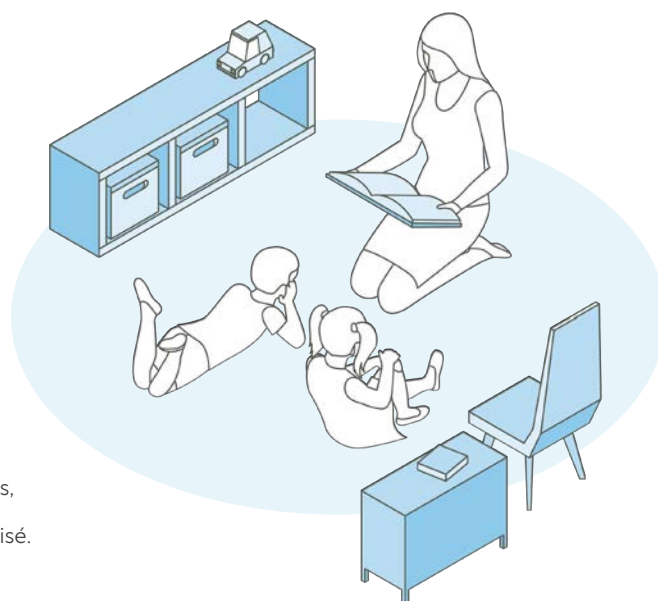

**POUR LE NETTOYAGE
À LA RACLETTE !**



NEOGLASS DÉGRAISSANT NEUTRE

Liquide épais pour une bonne adhérence et une glisse aisée de la raclette. Idéal pour les professionnels.

Dosage: 1-5% **pH:** 6,5 ±1,5

1Kg - 244 205 5Kg - 244 206

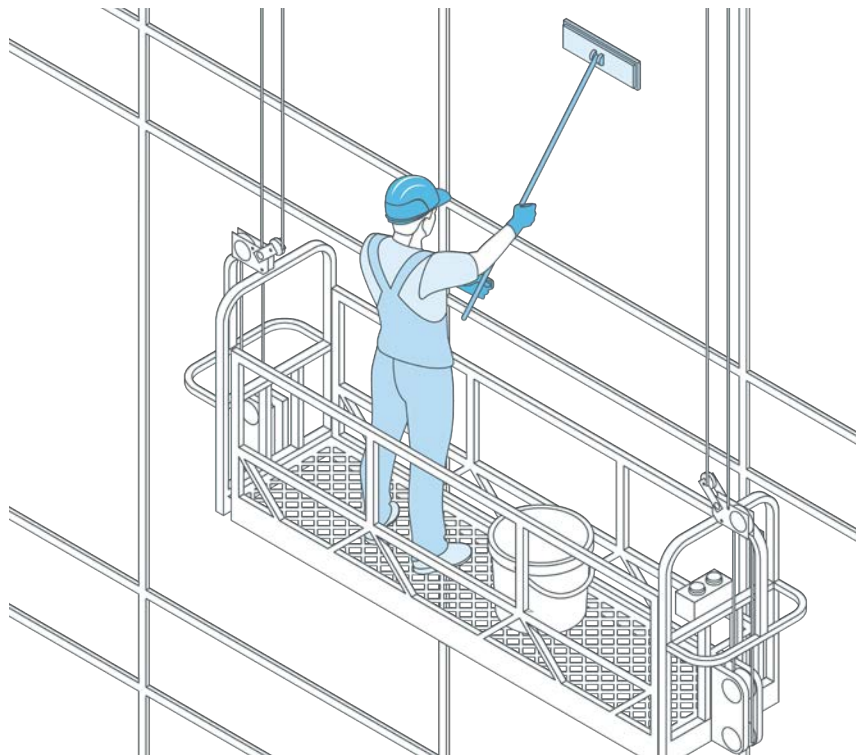

NETTOYANTS DÉSINFECTANTS



NATURE RESPONSABLE® DÉTERGENT DÉSINFECTANT SURFACES CONCENTRÉ

TOUTES SURFACES CONCENTRÉ

Nettoyant, détartrant et désinfectant surfaces hautes, à diluer. Contact alimentaire.

- Bactéricide
- Levuricide
- Virucide

pH: 2,5 ±0,49

5L - 278 021 1L - 278 020



CITRUS ND+

TOUTES SURFACES CONCENTR 

Nettoyant d sinfectant polyvalent (surfaces, points de contacts, mat riels, sols...) S'utilise en lavage manuel ou m canis .

- Bact ricide
- Levuricide
- Virucide

Dosage:   partir de 2% **pH:** 2,6 ±0,5

5L - 272 310 1L - 272 309 500ml - 272 311



CITRUS ND+ SURFACES

TOUTES SURFACES PR T   L'EMPLOI

Nettoyant d sinfectant toutes surfaces.

- Bact ricide
- Levuricide
- Virucide

Dosage: Pr t   l'emploi **pH:** 2,6 ±0,5

5L - 272 351 750ml - 272 312



SWIFT & CLEAN

PR T   L'EMPLOI

Nettoyant, d graissant, d tachant, d sodorisant et d sinfectant.

- Bact ricide
- Fongicide
- Virucide

Dosage: Pr t   l'emploi **pH:** 12,7 ±0,5 500ml

Sans parfum - 240 512 Fruit /Fleuri - 240 502 Lavande - 240 504 Citron - 240 500
Menthe - 240 506 Essence de Pin - 240 508 Boiss  - 240 510

NETTOYANTS DÉTACHANTS



IMPACT® SPEED FLASH SANS BUTYL-GLYCOL

Élimine toutes salissures, même les plus tenaces (encres, tanins, colles...) sur l'ensemble des surfaces lavables. Contact alimentaire.

Dosage: Prêt à l'emploi pH: 11,15 ±0,25

5 L - 240 001 750 mL - 240 000



IMPACT® NETTOYANT DÉTACHANT VÉGÉTAL SURFACES & TEXTILES FORMULE AU RICIN

83% d'ingrédients d'origine végétale. Efficace sur tous types de salissures. Parfum boisé. Contact alimentaire.

Dosage: Prêt à l'emploi pH: 11 500 mL - 901754



ELEIS DSM PARFUM PÊCHE

Dissout et élimine traces d'encres, colles, chewing-gum... sur l'ensemble des surfaces lavables. Peut s'utiliser dans les locaux accueillant du public, transports en commun...

Dosage: Prêt à l'emploi pH: 3,9 ±0,5

5 L - 272 326 750 mL - 272 325

REMISE EN ÉTAT



IMPACT® TORNAD SURPUISSANT MULTI-SURFACES

Nettoie, détache et dégraisse. Élimine sans frotter toutes salissures, y compris les plus tenaces (tâches d'encre, feutres, graisses, rouge à lèvres...). Parfum pin.

Dosage: Prêt à l'emploi pH: 10,95 ±0,45

5 L - 240 004 750 mL - 240 003



ECOWAY SOLV'ECO MS ECOSOLVANT MULTI-SURFACES

Détache et dégraisse. Idéal pour l'inox, s'utilise aussi pour rénover les plastiques ternis (véhicules, huisseries...).

Dosage: Prêt à l'emploi 750 mL - 280185



IMPACT® NETTOYANT ALCOOL ANTI-STATIQUE MULTI-SURFACES

Nettoie sans ternir et sans rayer, tout particulièrement les plastiques, bureaux...

Dosage: Prêt à l'emploi pH: 7±0,5

1 L - 248 201



MAGIC ENTRETIEN ACIER INOXYDABLE

Forme un film brillant et protecteur contre la corrosion. Pour ascenseurs, hottes, portes des chambres froides...

Dosage: Prêt à l'emploi

750 mL - 240 301

ÉCRANS & DÉPOUSSIÉRANTS

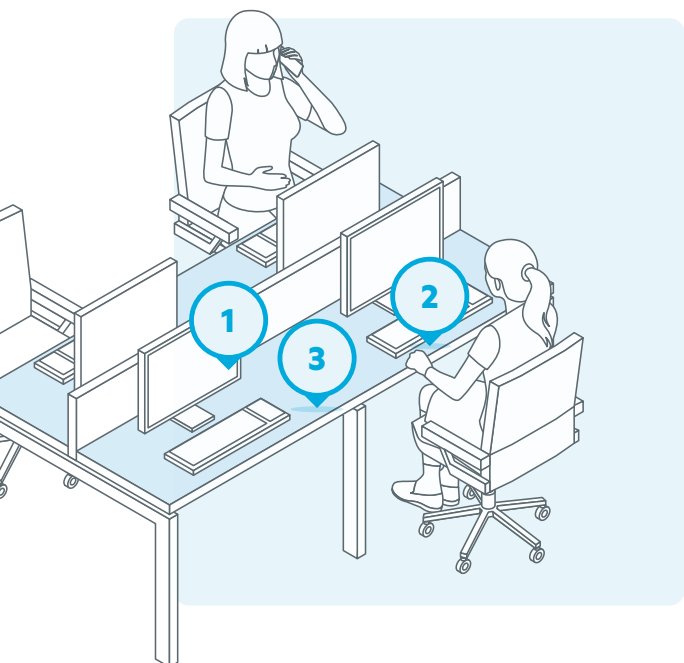

1. NETTOYANT ÉCRAN POLYVALENT SANS ALCOOL

Pour toutes surfaces vitrées, écrans et matériel informatique et bureautique. Ne laisse pas de trace et ne provoque pas d'irisation.

Dosage: Prêt à l'emploi pH: 9,80 ±0,50 500 mL - 248 501



2. SOUFFLEUR HAUT DÉBIT GAZ SEC NEUTRE NON INFLAMMABLE

Dépoussière et sèche par soufflage les objets et matériels utilisés en électronique, mécanique de précision, informatique... Aérosol avec un tube prolongateur pour atteindre les parties difficiles d'accès.

Dosage: Prêt à l'emploi 150 g - 248 500



3. DÉPOUSSIÉRANT POLISH ANTI-STATIQUE HYDROPHOBE

Pour les meubles modernes, surfaces plastiques, meubles vernis... Séchage rapide et sans traces. Rend les surfaces lisses et brillantes.

Dosage: Prêt à l'emploi

750 mL (avec silicone) - 248 504 750 mL (sans silicone) - 248 506

Méthodologie PERFORMANCE HYGIÈNE

Un système basé
sur l'utilisation de 3 produits
en reconnaissance couleur,
conçu pour répondre à tous les besoins
en nettoyage et désinfection



Centrale FUSION PRO
avec 4 armoires - 925038

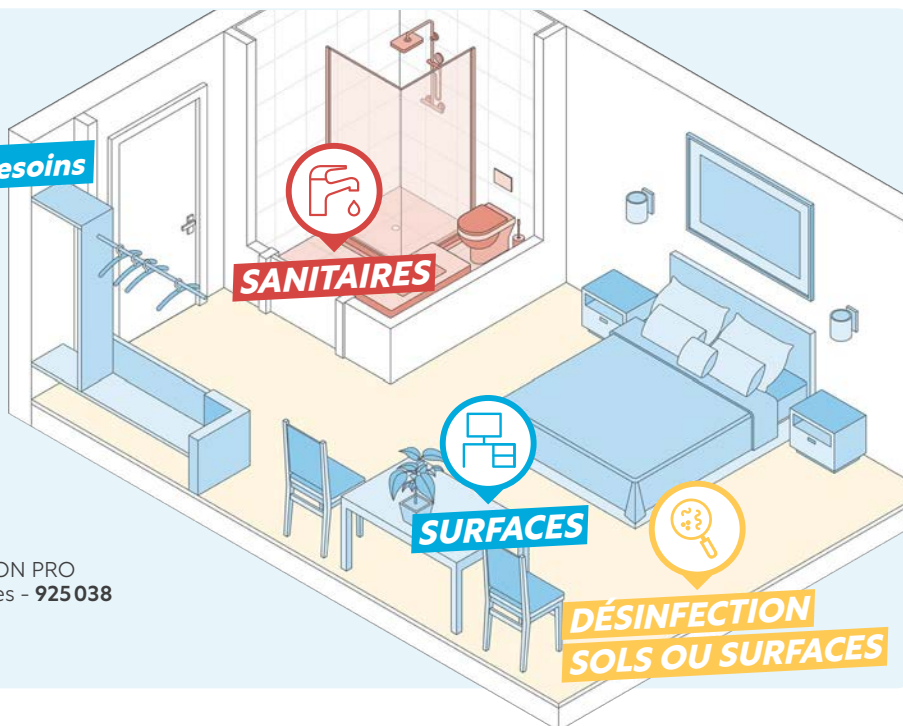

GÂCHETTES

Bleu - 651002 Rouge - 651001 Jaune - 651003

IMPACT®



CLEANISURF SURFACES HAUTES

Nettoyant journalier concentré des surfaces hautes.

Dosage: 4% pH: 11,20 ±0,3

5 L - 282 202 1 L - 282 201
Flacon vide 600 mL - 651007



CLEANISAN SANITAIRES

Nettoie, détartré, désinfecte et désodorise. Bactéricide et fongicide.

Dosage: à partir de 1% pH à 1%: 2,5 ±1

5 L - 282 206 1 L - 282 205
Flacon vide 600 mL - 651008



CLEANISOL DDS DÉSINFECTANT SOLS & SURFACES

Nettoie, désinfecte et désodorise en une seule opération. Peu moussant. Bactéricide, fongicide et levuricide.

Dosage: à partir de 0,5% pH: 6 ±1

5 L - 282 206 1 L - 282 205
Flacon vide 600 mL - 651009

NATURE RESPONSABLE®



DÉTERGENT SOLS ET SURFACES CONCENTRÉ

SOLS & SURFACES

Nettoyant multi-surfaces et sols, à diluer.

Dosage: de 0,5 à 3% pH: 11 ±0,5

5 L - 278 007 1 L - 278 008
Flacon vide 600 mL - 651023



DÉTARTANT DÉSINFECTANT CONCENTRÉ

SANITAIRES

Nettoyant, détartrant et désinfectant surfaces sanitaires, à diluer. Bactéricide, levuricide et virucide.

pH: 2,5 ±0,49

5 L - 278 016 1 L - 278 015
Flacon vide 600 mL - 651024



DÉTERGENT DÉSINFECTANT SURFACES CONCENTRÉ

DÉSINFECTANT SURFACES HAUTES

Nettoyant, détartrant et désinfectant surfaces hautes, à diluer. Bactéricide, levuricide et virucide.

pH: 2,5 ±0,49

5 L - 278 021 1 L - 278 020
Flacon vide 600 mL - 651025



Lavettes

MICROFIBRE ET NON-TISSÉ



300
LAVAGES

PERFORMANCE HYGIÈNE SOFT

SPECIALE COLLECTIVITÉS

Douce et absorbante, sa formule "bouclettes" permet une meilleure absorption à sec et humide, avec ou sans produit, de toutes les saletés, poussières et graisses. Aucun risque de rayures.

Dimensions: 40x40 cm

Grammage: 290 g/m²

Sachet de 5 lavettes

Bleu - 326 011 Rouge - 326 012
Jaune - 326 013 Vert - 326 014



200
LAVAGES

PERFORMANCE HYGIÈNE FIRST

ECONOMIQUE DURABLE

Une microfibre abordable, polyvalente et efficace pour répondre aux besoins de nettoyage courant.

Dimensions: 38x38 cm

Grammage: 220 g/m²

Sachet de 10 lavettes

Bleu - 326 001 Rouge - 326 002
Jaune - 326 003 Vert - 326 004
Blanc - 326 005



300
LAVAGES

TRIKO PIKO

MICROFIBRE SUPÉRIEURE

Tricotage en picots pour gagner en absorption et en abrasion. Idéale pour les surfaces très sales, les graisses et résiste aux produits chimiques agressifs.

Dimensions: 40 x 40 cm

Grammage: 280 g/m²

Sachet de 5 lavettes

Jaune - 326 080 Vert - 326 081
Bleu - 326 082 Rouge - 326 083



300
LAVAGES

MIRACLE

ULTRA ABSORBANTE RÉSISTANTE

Lavette multi-usages 100% microfibre, efficace sur toutes les surfaces. Dégraisse sans laisser de trace et retient les micro-particules.

Dimensions: 33x37 cm

Grammage: 350 g/m²

Sachet de 5 lavettes

Rouge - 904 130 Jaune - 904 131
Bleu - 904 128 Vert - 904 129



500
LAVAGES

CARBONE

CONTACT AGRÉABLE

Assemblage de microfibrilles et fibres en carbone : souple, ultra résistant, absorbant, antistatique et antibactérien.

Sachet de 5 lavettes

Dimensions: 15x20 cm

Rouge - 908 014 Bleu - 908 015

Dimensions: 40x50 cm

Rouge - 908 017 Bleu - 908 016

Panaché - 908 018



TAMPON MÉMO-PAD

ERGONOMIQUE BI-FACE

Mousse à mémoire de forme ultra-confort : absorbe les chocs, toucher agréable, et prise en main ergonomique. 1 face absorbante en microfibre, 1 face à bandes grattantes et absorbantes. Le polyester grattant décroche les macro-salissures, la microfibre capte les micro-salissures.

Dimensions: 14x20 cm

Sachet de 2 unités

Rose/Violet - 904 439
Vert/Marron - 904 438



200
LAVAGES

BOBINE TRICOT FIRST

ECONOMIQUE PRATIQUE

Alternative parfaite aux bobines de papier, idéale pour les secteurs nettoyage, industrie, automobile et collectivités. Rouleau de 75 formats prédécoupés.

Dimensions: Formats de 30x30 cm

Grammage: 200 g/m²

Gris - 908 013 Jaune - 919 621 Vert - 919 622
Rouge - 919 623 Bleu - 919 624

200
LAVAGES



LISSE NON-TISSÉE

Absorbe 5 fois son poids, ne peluche et ne se déchire pas. Pour tous types de surfaces.

Dimensions: 40×38 cm

Grammage: 130 g/m²

 Sachet de 5 lavettes

Bleu - **326 021** Rouge - **326 022**
Jaune - **326 023** Vert - **326 024**



DOTTY NON-TISSÉE

Lavette auto-protégée.

- Traitement antibactérien permanent.
- Très efficace sur toutes surfaces, même délicates.
- Adaptée à la mise en place de la méthode HACCP.

Dimensions: 40×40 cm

 Sachet de 5 lavettes

Gris - **904 127** Vert - **904 124**
Jaune - **904 126** Rose - **904 125**
Bleu - **904 123**

200
LAVAGES



TOP VITRES SPÉCIALE VITRES BIFACE

Ne laisse aucune trace et particule sur les surfaces essuyées. Système de tricotage biface :

- Côté "MAT" pour appliquer le produit vitre.
- Côté "BRILLANT" pour finir le travail en brillance.

Dimensions: 40×40 cm

Grammage: 320 g/m²

 Sachet de 5 lavettes

Bleu - **326 041**

400
LAVAGES



CARRÉ SCRUB & WIPE BIFACE

Carré bi-face pour un double usage : une face grattante pour décrocher les salissures et une face en microfibre pour l'absorption et le dégraissage.

Dimensions: 30×30 cm

 Sachet de 2 lavettes - **904 132**

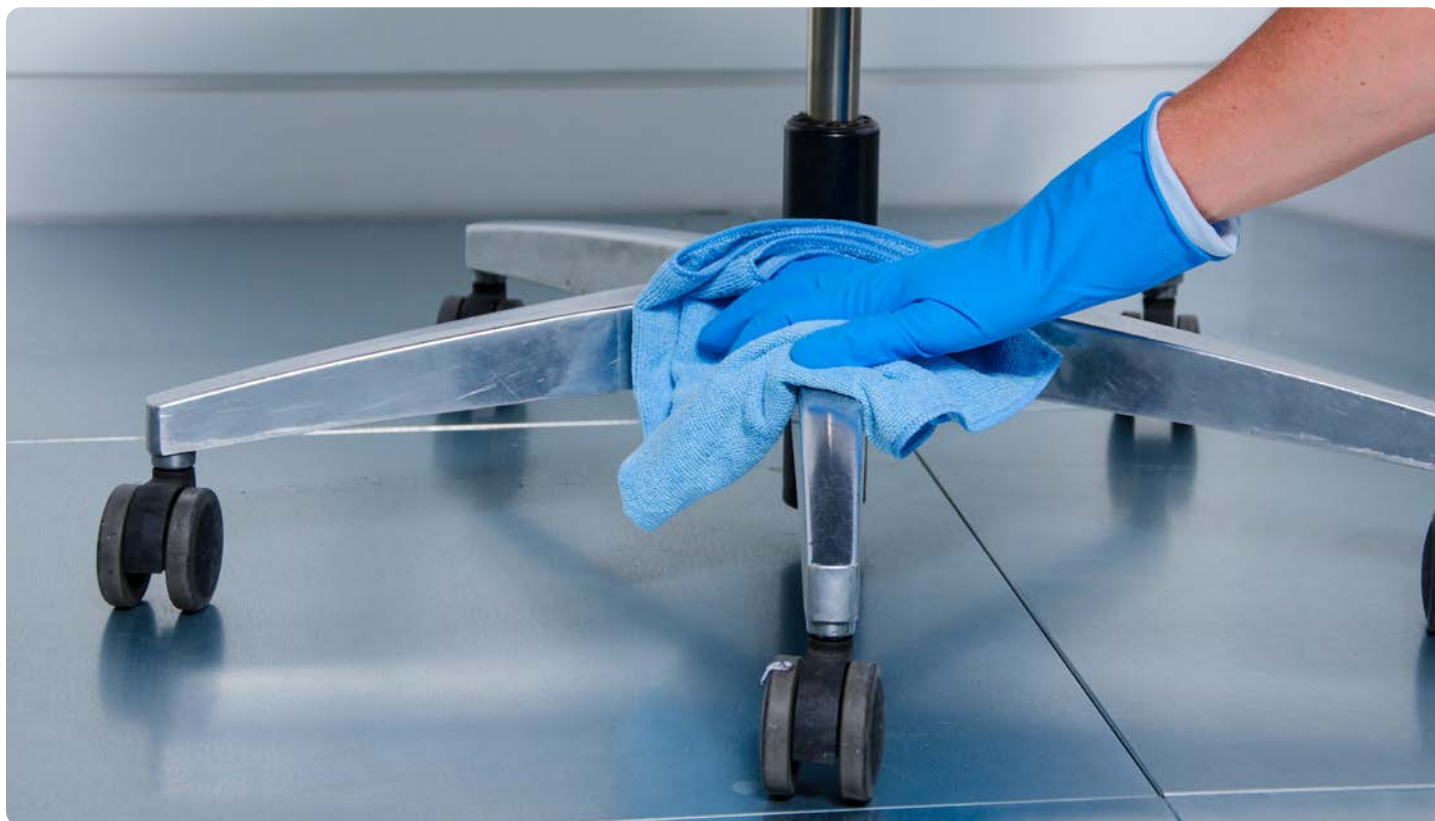



Nettoyage des vitres

ENTRETIEN DES VITRES



MOUILLEUR

ALUMINIUM LÉGER

Poignée aluminium pour peaux mouilleurs à vitres, adaptable sur perche télescopique :

25cm - **606017** 35cm - **606018** 45cm - **606019**

Revêtement standard :

25cm - **606030** 35cm - **606031** 45cm - **606032**

Revêtement PAD abrasif :

35cm - **606040** 45cm - **606041**



RACLETTE

ADHÉRENCE PARFAITE

Poignée raclette en acier inox, avec levier à ressort et griffes de positionnement pour un réglage facile de la barrette. S'utilise avec les barrettes inox et caoutchoucs interchangeables. Assure une parfaite adhérence à la vitre pour mieux racler les saletés.

Poignée - **606000**

Barrette + caoutchouc :

25cm - **606101** 35cm - **606102** 45cm - **606103**

Lame de caoutchouc de rechange 92cm - **606110**

RÉNOVATION DES VITRES



GRATTOIR SOLS & VITRES

POLYVALENT

Grattoir sols et vitres à manche court, pour lames de 10cm, avec protège-lame. Manche adaptable sur perche. Pour décoller tous types de résidus sur les surfaces vitrées et lisses.

Grattoir - **606210**

Sachet de 10 lames de rechange - **606211**



GRATTOIR DE POCHE

ULTRA LÉGER

Grattoir de sécurité à lame rétractable. Format de poche (4cm).

Grattoir - **606200**

Boîte de 5 lames de rechange - **606201**



Les indispensables

PERCHE TÉLESCOPIQUE

ERGONOMIQUE

Perche adaptée pour poignée mouilleur et poignée raclette.

2x125 cm - 606 310

2x200 cm - 606 311

3x200 cm - 606 312

SEAU 22L

ERGONOMIQUE

Seau avec poignée de préhension ergonomique.

L'unité - 606 300



ÉCHELLE COULISSANTE

3 BRINS ÉLÉMENTS EMBOÎTABLES

Échelle coulissante à 3 niveaux, avec patins antidérapants pour une meilleure stabilité.

L'unité - 606 331



Le choix ECO-RESPONSABLE

Fabriquée avec des **matériaux recyclables**, et conditionnée dans un emballage conforme au décret législatif 116 du 03.09.20 concernant l'obligation d'étiquetage environnemental pour une élimination correcte à la fin de l'utilisation. 99% des emballages en carton utilisés par l'entreprise sont fabriqués en moyenne avec 80% de papier recyclé.



KIT DE NETTOYAGE BRILLANT SURFACES HAUTES ET BASSES

POLYVALENT

Kit complet pour le nettoyage des surfaces lisses hautes (vitres, miroirs...) et basses (plan de travail, tables...).

Ce kit comprend :

- 1 Support à scratch avec poignée Top-Clean 30 cm
- 1 Support à scratch avec Lock System (blocage de l'articulation) et cône Uni Connect, 30 cm
- 5 Bandeaux à scratch Brillant
- 1 Manche télescopique ergonomique L79-140 cm
- 1 Pulvérisateur 900 ml gradué

Le Kit complet - 646 101

GAMME MOERMAN

Les mouilleurs



**LE CHOIX
ERGONOMIQUE !**

SUPPORTS

ERGONOMIQUE ANTIDÉRAPANT

Poignées pour mouilleurs à vitre professionnel, utilisables avec tous types de mouilleurs et adaptables sur perche. Tube à compartiments permettant de faire réservoir d'eau.

Poignée standard :

25 cm - **605 215** 35 cm - **605 216**

45 cm - **605 217**

Poignée ergonomique bi-matière antidérapante :

25 cm - **605 200** 35 cm - **605 201**

45 cm - **605 202**



**150
LAVAGES**

MOUILLEUR STANDARD NIVEO

ULTRA ABSORBANT PAD ABRASIF

Housse 100% polyester ultra absorbante avec pad abrasif latéral et système auto-grippant.

15 cm - **899 760** 25 cm - **899 761**

35 cm - **899 762** 45 cm - **899 763**



**300
LAVAGES**

MOUILLEUR MICROFIBRE

QUALITÉ SUPÉRIEURE PAD ABRASIF

Housse microfibre qualité supérieure avec pad abrasif latéral et système auto-grippant.

25 cm - **605 220** 35 cm - **605 221**

45 cm - **605 222**



SYSTÈME DUO COMBINATOR 3.0

2 EN 1 ERGONOMIQUE

Ensemble raclette et mouilleur :

25 cm - **899 757** 35 cm - **899 758**

45 cm - **899 759**

Peau de rechange COMBINATOR microfibre système auto-agrippant :

25 cm - **605 235** 35 cm - **605 236**

45 cm - **879 839**

Les raclettes



**LE CHOIX
DURABLE !**

**LE CHOIX
ERGONOMIQUE !**

POIGNÉE ACIER INOXYDABLE

DURABLE ERGONOMIQUE

Conçue pour un usage intensif et professionnel. Adaptable sur perche.

Poignée acier inoxydable - **605 241**

POIGNÉE ERGONOMIQUE

BI-MATIÈRE ANTIDÉRAPANT

Poignée ergonomique bi-matière antidérapante et acier inoxydable. Forme évasée permettant de positionner le pouce. Adaptable sur perche.

Poignée bi-matière - **605 240**



BARRETTE & CAOUTCHOUC

DURABLE TOUTES SAISONS

Barrette en inox avec caoutchouc dureté HARD :

25 cm - **605 250** 35 cm - **605 251** 45 cm - **899 755**

Caoutchouc HARD rigide, arêtes vives et sans bavure :

25 cm - **605 255** 35 cm - **605 256** 45 cm - **605 257**

55 cm - **605 258** 92 cm - **605 259** 105 cm - **605 260**

Caoutchouc NXT-R, qualité supérieure toutes saisons :

25 cm - **605 263** 35 cm - **605 264** 45 cm - **605 265**

55 cm - **879 817**

Les indispensables



SEAUX 18L, 22L

GRADUÉ BEC VERSEUR

Seaux en PP résistants aux acides standards et détergents, avec poignée ergonomique.
Seau 18L (44×25×24cm) avec égouttoir et crochets inclus - **605330**
Seau 22L (51×27×27cm) - **605331**



PLUS SÛR
PLUS PRATIQUE !

TUYAU AQUA FILL

POLYVALENT 180CM

Le tuyau de remplissage polyvalent Aqua Fill s'adapte à tous les robinets, évite les déversements de fluides et sécurise les sols.
Aqua Fill - **605335**

PERCHE TÉLESCOPIQUE

ALUMINIUM LÉGER ANTIDÉRAPANT

Perche réglable avec poignée ergonomique bi-matière antidérapante pour faciliter le travail en hauteur. Multi-sectionnel diminuant l'encombrement pendant le transport.

2×0,6 m - **605300**
3×1 m - **605301**
4×1,25 m - **605302**
4×2,25 m - **605303**



POUR LE PASSAGE D'EAU !

PERCHE CARBONATOR

CARBONE ULTRA LÉGER PASSAGE D'EAU

Perche réglable creuse pour l'insertion de tuyaux permettant le travail en passage d'eau. Flexibilité contrôlée, poignée ergonomique bi-matière antidérapante et segments rainurés ovalisés pour faciliter prise en main et travail en hauteur.

1,1 à 3,5 m - **605310** 1,4 à 5 m - **605311** 1,8 à 7,5 m - **605312**



CÔNE DE RECHANGE

UNIVERSEL DOUBLE TROU

En Nylon avec pas de vis ACME type américain. Utilisation universelle grâce à son double trou. Possibilité d'introduire un nouveau ressort en cas de mauvais positionnement.

Cône universel - **605314**



DR ANGLE COUDE D'ANGLE

UNIVERSEL RALLONGÉ LÉGER

Coude adaptateur d'angle compatible avec tous types de matériels. Utilisation facile et sécurisée grâce à son système de verrouillage à bouton.
Coude rallongé Dr Angle - **605313**



ANGLES RÉGLABLES DE -50 À 150° !

Grattoirs et lames



GRATTOIR SOLS & VITRES

ADAPTABLE SUR PERCHE ERGONOMIQUE

Avec protège-lame, pour lames de 10cm. Pour décoller tous types de résidus sur les surfaces vitrées et lisses.

Grattoir - **605350**
Boîte x20 lames de rechange - **892893**

Accessoires



TÊTES DE LOUP

ANTI-POUSSIÈRE VISSABLES

En poil de chèvre naturel et souple permettant de capter la poussière dans les moindres recoins. Poignée en PP, adaptable sur perche. Filetage ACME.

Tête de loup toile d'araignée - **605360**
Tête de loup placard - **605361**

FORMAT DE POCHE !



GRATTOIR DE POCHE

ULTRA LÉGER

Grattoir avec enveloppe en caoutchouc souple antiglisse pour une utilisation en toute sécurité.

Grattoir - **605352**
Boîte x5 lames de rechange - **605353**

GAMME UNGER

Les mouilleurs



MOUILLEURS

FERMETURE VELCRO

Peaux de mouilleur performantes avec une bonne force de nettoyage.

Revêtement ORIGINAL standard :
25 cm - 604 030 35 cm - 604 031
45 cm - 604 032

Revêtement MICROSTRIP microfibre ultra-absorbant :
35 cm - 604 035 45 cm - 604 036

Revêtement MONSOON fibres extra longues et pad abrasif :
25 cm - 604 023 35 cm - 604 024
45 cm - 604 025

Revêtement PAD abrasif :
35 cm - 604 040 45 cm - 604 041

SUPPORT

ALUMINIUM LÉGER

Poignée en aluminium pour mouilleurs à vitre, adaptable sur perche.

- Léger : aluminium résistant avec poignée en plastique.
- Pratique : des rainures pour une prise sûre.
- Polyvalent : adapté aux perches télescopiques.

25 cm - 604 017 35 cm - 604 018 45 cm - 604 019



MOUILLEUR COMPLET ERGOTEC® POWER

ULTRA ABSORBANT

Complet avec support ErgoTec. Absorption d'eau 20 % plus élevée que les revêtements en microfibre standard.

35 cm - 889 616 45 cm - 889 617

Les raclettes



RACLETTE & MOUILLEUR VISAVERSA® PRO

2 EN 1 ERGONOMIQUE LÉGER

Raclette & mouilleur combiné 2 en 1 :

- Microfibre premium ultra nettoyante
- Barrette S avec caoutchouc PRO SOFT
- Verrouillage rapide avec ressort en S

35 cm - 909 355



RACLETTE COMPLÈTE ERGOTEC® NINJA

ERGONOMIQUE ANGLE 40°

Ensemble avec poignée 40°, barrette aluminium et lame caoutchouc SOFT.

35 cm - 604 010 45 cm - 604 011



BARRETTE & CAOUTCHOUC

ROBUSTE TOUTES SAISONS

Barrette S en inox avec caoutchouc dureté HARD :
25 cm - 604 101 35 cm - 604 102 45 cm - 604 103

Barrette SPLUS avec extrémités écornées pour le maintien du caoutchouc :

35 cm - 604 105 45 cm - 604 106



Caoutchouc de rechange HARD :

105 cm - 604 110

Les indispensables



SEAUX 12L ET 28L

POIGNÉE ERGONOMIQUE

Compact pour faciliter le transport. Poignée robuste et ergonomique avec fixation verticale. Inclus des compartiments de rangement pour mouilleur et raclette.

12L - 904122 28L - 604301



CARQUOIS

IDÉAL SUR ÉCHELLE

Pour mouilleur, raclette et grattoir. Idéal sur les échelles ou dans les endroits étroits. Fermeture clip pour une fixation rapide sur n'importe quelle ceinture.

Carquois - 604305



OPTILOC PERCHES TÉLÉSCOPIQUES

SÉCURITÉ ANTIDÉRAPANT

Perches télescopiques en 2 ou 3 parties en aluminium, disponibles dans 12 longueurs différentes. Permettent de laver les surfaces vitrées jusqu'à 10 m de hauteur.

- Poignées et bagues de serrage 2 composants : meilleure sécurité de préhension même avec les mains mouillées.
- Cône de sécurité ErgoTec®.
- Embout antidérapant : protège des chocs et stabilité assurée lorsqu'on pose les perches

Optiloc 2 éléments 1,25 m - 604310

Optiloc 2 éléments 2,50 m - 604311

Optiloc 3 éléments 6 m - 604312

Optiloc 3 éléments 9 m - 604313

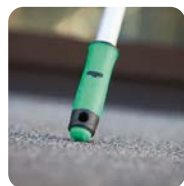

ERGOTEC® GANTS NÉOPRÈNE

NÉOPRÈNE ULTRA RÉSISTANT

- Coutures collées et résistantes à la déchirure.
- Inserts d'articulation pour un confort élevé
- Paume antiglissante avec surface silicone spéciale pour une prise en main sûre.

Taille S - 604400 Taille L - 604401

Taille XL - 604402 Taille XXL - 604403

Grattoirs et lames



ERGOTEC® NINJA

TÊTE PIVOTANTE

- Grattoir 2 en 1 avec mécanisme de pivotement.
- L'angle du mécanisme en acier inoxydable extrêmement solide se règle facilement de 0° à 30° en appuyant sur un bouton.
- Nouveau mécanisme de curseur solide pour changer les lames.
- S'enclenche d'une manière sûre sur les perches télescopiques de UNGER.
- Lames en acier inoxydable.

ErgoTec Ninja grattoir + porte-grattoir - 604201



ERGOTEC®

POIGNÉE ERGONOMIQUE

Grattoir ergonomique, avec poignée en deux parties.

- Poignée en plastique agréable.
- Tête métallique solide, inclinée.
- Lame en acier inoxydable avec côté coupant/non-coupant : 10 cm.

Grattoir ErgoTec - 604200

Lames de recharge (boîte de 10x10) - 604215



PROTRIM10

AUTOCOLLANTS / ÉTIQUETTES

Grattoir poids léger pratique au quotidien. Lames pliantes en inox.

- Pratique : Petit et maniable, toujours sur soi.
- Sûr : Protection de lame glissante.
- Simple : Changement de lame et nettoyage en appuyant sur un bouton.

Grattoir Protrim10 - 604230

Lames de recharge (étui de 25 lames) - 604235

Kits



ERGOTEC® KIT AVANCÉ 3 EN 1

DÉBUTANTS ET PROFESSIONNELS

Ce kit comprend :

- Mouilleur ErgoTec Power
- Raclette ErgoTec avec caoutchouc vert
- Seau pour le nettoyage des vitres 12L

ErgoTec® kit avancé 3en1 - **604 302**



ERGOTEC® SET KIT PROFESSIONNEL

KIT COMPLET

Contient tous les outils ErgoTec® rangés dans un sac en nylon robuste.

Ce kit comprend :

- 3 MicroWipe Chiffon microfibre (40 x 40 cm)
- Poignée ErgoTec
- Revêtement MicroStrip (35 cm)
- Support ErgoTec (35 cm)
- Grattoir ErgoTec (10 cm)
- PlastikClips
- Caoutchouc souple (92 cm)
- Grattoir de sécurité ErgoTec
- Barrette en S avec caoutchouc souple (25 cm, 35 cm, 45 cm)
- OptiLoc Perche télescopique, à 2 éléments (2,50 m)

ErgoTec® Set - **604 500**

Pour les zones difficiles d'accès

**UTILISATION
FACILE ET SÛRE !**



SYSTÈME STINGRAY®

ERGONOMIQUE ARTICULATION 3D

Pour le nettoyage des vitres intérieures. Simple à manipuler, ergonomique et sûr.

Kit STINGRAY® 100 OS - **604 806**

- 1 Appareil de base (contient 2 piles AA)
- 1 perche Easy-Click courte
- 2 TriPad de nettoyage intensif

TriPad STINGRAY® - **604 805**

Kit STINGRAY® 330 OS - **604 807**

- 1 Appareil de base (contient 2 piles AA)
- 2 perches Easy-Click longues
- 1 perche Easy-Click courte
- 2 TriPad de nettoyage intensif

STINGRAY®



Jusqu'à 25% plus rapide, et 39% de produits utilisés en moins (comparé aux méthodes de nettoyage traditionnelles avec spray et lavette), grâce au système de pulvérisation intégré à bouton et réservoir amovible. Utilisable avec tous les produits de nettoyage de surfaces et vitres à base d'alcool.

TRIPAD



Le TriPad microfibre premium est idéal pour de fortes salissures ou pour un nettoyage en profondeur.

EASY-CLICK



Les perches modulaires Easy-Click permettent une hauteur de travail jusqu'à 5m.

SYSTÈME
À L'EAU PURE !



SYSTÈME
HYDROPOWER® ULTRA

NETTOYAGE À L'EAU PURE SANS TRACES

Avec le système de nettoyage HydroPower® Ultra et les perches nLite à passage d'eau, les surfaces peuvent être nettoyées efficacement sans produits chimiques, jusqu'à une hauteur de 20m, sans racler ni sécher, et ce en toute sécurité depuis le sol. Que ce soit pour le nettoyage professionnel des vitres, panneaux solaires, façades... les salissures peuvent être éliminées rapidement et efficacement grâce à la puissance de nettoyage élevée de l'eau pure.



Lors de la déionisation, l'eau du robinet passe à travers un filtre à eau pure contenant une résine échangeuse d'ions afin d'éliminer tous les minéraux et résidus. La déionisation fonctionne entièrement sans électricité et produit de l'eau pure à 100%.

Pack de résine ULTRA S - **604902**
Pack de résine ULTRA L, LC - **604903**

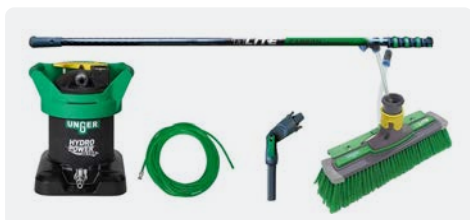

HydroPower® Ultra DI Kit d'entrée S - **889575**

- Filtre HydroPower® Ultra S
- Perche CarbonComposite nLITE® (6m)
- Kit d'adaptateurs angulaires S nLITE®
- Brosse haute performance nLITE®, fleurée (28cm)
- Tuyau DuroFlex (25m)

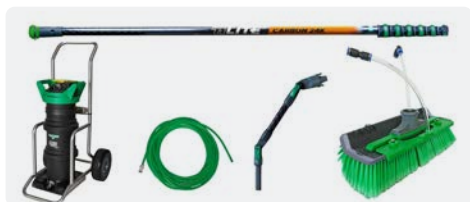

HydroPower® Ultra DI Kit avancé LC - **889577**

- Filtre HydroPower® Ultra LC sur chariot
- Perche nLITE® Carbon 24K (8,6m)
- Kit d'adaptateurs angulaires M (42cm)
- Brosse courbée haute performance nLITE®, fleurée (28 cm)
- Tuyau DuroFlex (25m)



LES AVANTAGES DE L'EAU PURE

L'eau pure possède un pouvoir nettoyant exceptionnel et rend l'utilisation de produits chimiques superflue. Elle permet de nettoyer en moyenne 2 fois plus vite que le nettoyage traditionnel : le raclage et le séchage ne sont plus nécessaires, car la surface sèche sans laisser de traces.

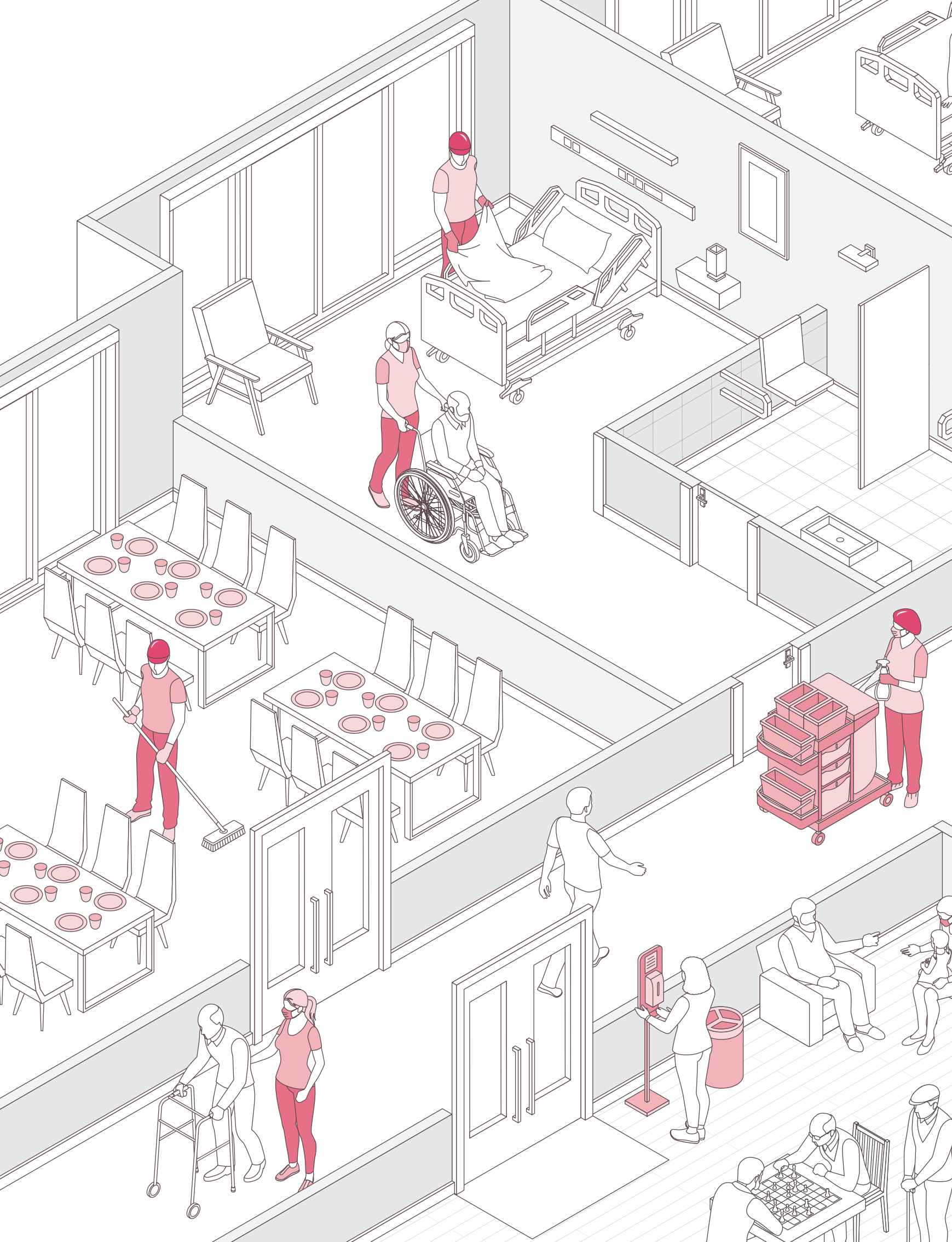

Hygiène des mains 132
Protection à usage unique 134
Équipements 136
Désinfection 139

SANTÉ





Hygiène des mains

DÉSINFECTION DES MAINS



SOLUTION DÉSINFECTANTE

SÉCHAGE RAPIDE SANS RINÇAGE

Traitement hygiénique et désinfection des mains par friction. Limite les contaminations manuportées, intoxications alimentaires, maladies... Formule non collante, enrichie en émoulliant naturel et glycérine respectant l'épiderme.

- Bactéricide, fongicide et virucide.

5L - 272366 800 ml - 272365
 300 mL - 272364 100 ml - 272363



EXEOL RUB 82

LOTION HYDROALCOOLIQUE

Traitement hygiénique et désinfection chirurgicale des mains par friction.

- Conçu pour une haute fréquence d'utilisation par les professionnels de santé.
- Contient de la provitamine B5
- Virucide en 30 secondes

Flacon 100 ml - 913195
 Flacon pompe 300 ml - 913196
 Flacon pompe 500 ml - 913197
 Flacon pompe 1L - 913198
 Airless 1L - 913199



EXEOL GEL 82

GEL HYDROALCOOLIQUE

Traitement hygiénique et désinfection chirurgicale des mains par friction.

- Conçu pour une haute fréquence d'utilisation par les professionnels de santé.
- Contient de la provitamine B5
- Virucide en 30 secondes
- Adapté à tous types de peaux dont peaux sensibles.
- Testé sous contrôle dermatologique.

Flacon 100 ml - 908062
 Flacon pompe 300 ml - 908063
 Flacon pompe 500 ml - 908064
 Flacon pompe 1L - 908065
 Airless 1L - 908066 5L - 908067



LES NORMES DE DÉSINFECTION

La peau est un tissu vivant capable d'adaptation et de régulation. Une peau saine est un équilibre permanent entre une flore résidente (micro-organismes présents de manière prolongée) et une flore transitoire (micro-organismes présents de manière ponctuelle), ces derniers étant souvent responsables des **infections croisées à transmission manuportée**.

Cette flore transitoire peut être facilement supprimée par une bonne **technique de lavage/désinfection** qui est **régie par des normes**. Cette suppression est temporaire car cette flore de transit se reconstitue en quelques heures.

	PRODUIT	TEMPS DE CONTACT (MINIMUM)	ÉLIMINE			DOSE
			FLORE TRANSITOIRE	FLORE RÉSIDENTE	SOUILLURES	
TRAITEMENT SIMPLE	Lavage savon simple	15s.	90%	Aucune action	++	Non réglementé
TRAITEMENT HYGIENIQUE	Lavage savon antiseptique	30s.	99%	Faible	+	<ul style="list-style-type: none"> • EN1499 (BACTÉRICIDE), • EN13624 (LEVURICIDE) • EN14348 (TUBERCULOCIDE et MYCOBACTÉRICIDE), • EN14476 (VIRUCIDE)
	Friction SHA/GHA	30s.	99,999 %	Faible	-	<ul style="list-style-type: none"> • EN1500 (BACTÉRICIDE) • EN13624 (LEVURICIDE) • EN14348 (TUBERCULOCIDE et MYCOBACTÉRICIDE) • EN14476 (VIRUCIDE)
TRAITEMENT CHIRURGICAL	Lavage ou friction SHA/GHA, savon iodé ou chlorhex	Minimum 60s.	Pas l'action recherchée	99%	-	<ul style="list-style-type: none"> • EN12791 (BACTÉRICIDE) • EN13624 (LEVURICIDE)



LAVAGE DES MAINS



NATURE RESPONSABLE® GEL LAVANT DOUX

PEAUX SENSIBLES

Gel lavant doux mains, corps et cheveux.

- Spécialement conçu pour les peaux sensibles.
- Adapté aux enfants dès 2 mois, et les personnes âgées (crèches, écoles, Ehpad...).
- Parfum amande et miel.

pH : 5,5 ± 0,5

5 L - 278 027 Flacon pompe 500 ml - 278 026



FRUTTI DOUX

SANS PARFUM SANS ALLERGÈNE HAUTE TOLÉRANCE

Gel lavant doux mains, corps et cheveux. Convient pour le lavage fréquent des mains du personnel et la toilette générale des patients, en EHPAD, établissements hospitaliers ou de soins, la toilette et le siège en maternité, petite enfance, crèches, garderies, maternelles...

- Formulé pour minimiser les risques d'allergies.
- Adapté à la toilette des enfants de moins de 3 ans et peaux sensibles.
- Testé sous contrôle dermatologique.
- Contient de l'aloé vera aux propriétés hydratantes.

pH : 5 ± 0,5 (neutre pour la peau)

5 L - 272 371 Airless 1L - 272 526 800 ml - 893 742 Flacon pompe 500 ml - 272 370



EXEOL SKIN

LOTION LAVANTE MAINS & CORPS

Pour le lavage simple et fréquent des mains et du corps en milieu de santé.

- Testé sous contrôle dermatologique.
- Adapté à un usage fréquent sur les mains.
- Convient aux enfants de moins de 3 ans.
- Sans parfum et sans colorant.

Flacon 250 ml - 913 194 Flacon 500 ml - 908 048

Flacon pompe 1L - 908 049 Airless 1L - 908 050

5 L - 908 051



**NOMBREUX ACCESSOIRES
DISPONIBLES SUR DEMANDE !**



ACCESSOIRES

CONCEPTION HYGIÉNIQUE SÉCURITÉ

Supports compatibles avec les gels hydroalcooliques et lotions.

Support pour flacon pompe :
300 ml - 908 221 500 ml - 908 222 1L - 908 223

Plaque murale pour support :
300 ml/500 ml/1L - 908 219

Distributeur inox pour Airless 1L - 900 276

Distributeur mural à clé pour Airless 1L - 908 225

Coupelle stop gouttes - 908 224

SOIN DES MAINS



EXEOL CARE

CRÈME MAINS HYDRATANTE

Crème hydratante à base de glycérine et d'huile de macadamia pour le soin quotidien des mains.

- Contient de l'huile de macadamia.
- Formulée avec 95% de matières premières d'origine naturelle.
- Non parfumée.

Tube 50 ml - 908 056 Tube 100 ml - 908 057

Flacon pompe 500 ml - 908 058

Airless 1L - 908 059



Protection à usage unique

PROTECTION DU CORPS



GANT NITRILE

NON POWDRÉ

- Dispositif Médical : Classe I
- E.P.I.: Cat. III
- Contact alimentaire
- Extrémités des doigts texturés
- Étanche à l'eau et à l'air

Boîte de 100 gants
SafeTouch® Advanced Platinum:
S - 406 201 M - 406 202
L - 406 203 XL - 406 204



GANT VINYLE

NON POWDRÉ

- Dispositif Médical : Classe I
- E.P.I.: Cat. II
- Contact alimentaire

Boîte de 100 gants
SafeTouch® Everstrong:
S - 402 501 M - 402 502
L - 402 503 XL - 402 504



BAVOIR

PE + OUATE RÉSISTANT ABSORBANT

PE + Ouate : une face résistante et imperméable et une face absorbante.

Bavoir enfant bleu (sans poche):
24×27 cm - 862 897 30×25 cm - 862 898

Bavoir adulte (avec poche):
40×60+10 cm - 862 896



MASQUE PLP

HYGIÉNIQUE USAGE UNIQUE

Masque de chirurgie haute filtration en PP non tissé 3 plis. Élastiques en spandex, sans latex et barrette nasale en aluminium gainé.

- EN 14683 : 2019 - Masques à usage médical
- Efficacité de filtration bactérienne : 99,5%
- Pression différentielle : 33,30 Pa/cm³
- Propreté microbienne : Type II

Boîte de 50 unités
Bleu - 426 003 Noir - 893 777



MASQUE FFP2

RÉSISTANT ININFLAMMABLE CONFORT

Masque filtrant FFP2 NRD, à coque avec ou sans valve. Élastique en gomme synthétique sans latex.

- Média filtrant en feutre à grande efficacité de filtration (PP) électrostatique.
- Couche extérieure et intérieure en PP.
- Pince-nez en aluminium et coussinet nasal en mousse de polyéthylène.
- EN 149+A1 : Demi-masques filtrant FFP.

Boîte de 20 unités
Sans valve - 862 880 Avec valve - 862 881

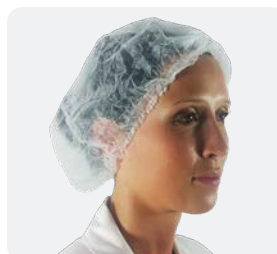

CHARLOTTE

CLIP 100% PP SANS LATEX

Charlotte clip SafeWear Vitals. Non-tissé souple ultra résistant et respirant, avec élastique synthétique sans latex sous ourlet. Extensible, elle peut envelopper toutes les chevelures.

Boîte de 300 charlottes blanches - 428 013
Boîte de 150 charlottes bleues - 428 015



BLOUSE PLP

PLP 25 G/M² RESPIRANT

Blouse à usage unique, en PLP non tissé. Légère, perméable à l'air. Protège contre les salissures.

- Fermeture par lanières : dos et cou.
- Élastiquée aux poignets.
- Pliée à l'envers.

Sachet de 25 unités - Taille unique
Bleu clair - **862835**

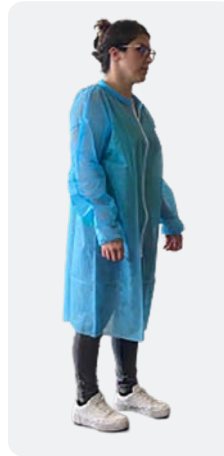

BLOUSE PLP

PLP 40 G/M² RESPIRANT

Blouse à glissière bleu en polypropylène non tissé.

- Col classique cousu.
- Fermeture à glissière.
- Élastiques aux poignets.
- Sans poche.

Carton de 50 sachets individuels
Plusieurs tailles disponibles
Bleu - **923682**

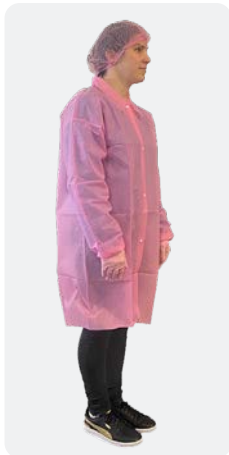

BLOUSE PLP

PLP 40 G/M² RÉSIDANTE

Blouse en PLP non tissé. Confortable, résistante et perméable à l'air. Protège contre les salissures.

- Col classique cousu.
- Fermeture par 4 pressions.
- Avec élastiques aux poignets.

Carton de 50 sachets individuels
Plusieurs tailles disponibles
Rose - **924774**



TABLIER PE-BD EXTRA

PE-BD RÉSIDANT ÉCONOMIQUE

Tablier gaufré blanc, en polyéthylène basse densité. Protection contre les salissures et projections. Apte au contact alimentaire.

- Trou pour passage de la tête.
- 2 languettes pour l'attache derrière le dos.
- Épaisseur: 60µ.
- Dimensions: 70×140 cm.

Carton de 250 sachets de 50 unités - Taille unique.
Blanc - **889184**

PROTECTION DU MOBILIER



DRAP D'EXAMEN

CELLULOSE 100%

Pour la protection des tables d'examen. Rouleau de 121 formats prédécoupés.

Colis de 9 rouleaux
Blanc (50×38 cm) - **140101**



KIT LITERIE

PLP NON TISSÉ 21G/M²

Kit literie blanc à usage unique, plié dans un emballage individuel. Résistant, souple, et hygiénique.

Carton de 25 sachets de 1 unité
Kit 1 personne - **924778**
- 1 drap housse 90×190 cm
- 1 taie d'oreiller 60×60 cm
Kit 2 personnes - **924777**
- 1 drap housse 160×200 cm
- 2 taies d'oreiller 60×60 cm

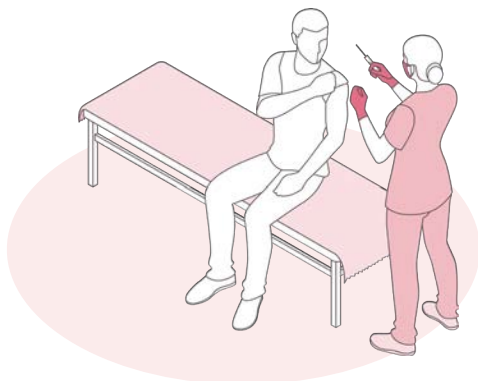

TAIE D'OREILLER

PLP NON TISSÉ 25G/M²

Taie blanche à usage unique. Pour les domaines nécessitant un produit neuf à chaque utilisation.

Colis de 200 unités
Blanc (60×60cm) - **862899**



Équipements

ÉQUIPEMENTS DE SECOURS



ARMOIRE À PHARMACIE

PETITE TAILLE SERRURE

Armoire en tôle, avec porte et 1 étagère.

- Serrure à clé.
- Signalétique "Premiers Secours" fournie avec son gripeur autocollant.
- Dimensions : 37×30×14 cm

Armoire (vide) - **170 554**



VOS OBLIGATIONS SELON LE CODE DU TRAVAIL

Réglementation correspondant à l'obligation de s'équiper d'un matériel de premiers secours
 Art. R.4224-14 (ancien R.232-1-6 al.1):
 "Les lieux de travail sont équipés d'un **MATÉRIEL DE PREMIERS SECOURS** adapté à la nature des risques et facilement accessible".



KIT "MULTIRISQUES"

1 À 5 PERSONNES

Kit pour armoire à pharmacie de 1 à 5 personnes. Conditionné en emballage carton.

Ce kit contient :

- 1 couverture de survie
- 22 pansements adhésifs assortis
- 1 pansement compressif stérile
- 10 compresses stériles
- 2 bandes extensibles
- 1 rouleau sparadrap sécable
- 1 paire de ciseaux Lister
- 1 pince à échardes à mors plats
- 1 paire de gants jetables
- 4 compresses nettoyantes à la chlorhexidine
- 4 compresses d'alcool à 70°
- 4 compresses anti-coups au calendula
- 4 compresses lotion asséchante
- 2 dosettes de sérum physiologique stérile
- 1 lot de 2 mèches hémostatiques stériles Coalgan
- 1 livret premiers soins

L'unité - **170 100**



TROUSSE DE SECOURS "ÉCOLES"

2 À 4 PERSONNES

Fermeture par zip, 2 accroches ceinture par sangle, et multi-poches de rangement en 6 compartiments intérieurs avec élastiques de maintien. Tissu imperméable.

Dimensions : 200×150×80 mm.

Ce kit contient :

- 1 écharpe triangulaire
- 15 pansements adhésifs
- 1 pansement compressif stérile
- 6 compresses stériles
- 4 bandes extensibles
- 1 rouleau de sparadrap sécable
- 1 paire de ciseaux à bouts ronds
- 1 pince à échardes à mors plats
- 1 paire de gants jetables
- 12 épingles de sûreté
- 1 thermomètre frontal
- 10 compresses nettoyantes à la chlorhexidine
- 5 compresses d'alcool à 70°
- 5 compresses anti-coups calendula
- 5 compresses moustiques
- 3 sachets de gel décontaminant mains
- 3 dosettes de sérum physiologique stérile
- 1 lot de 2 mèches hémostatiques stériles Coalgan
- 1 livret premiers soins

L'unité - **170 114**



PROTOCOLE NATIONAL SUR L'ORGANISATION DES SOINS ET DES URGENCES DANS LES ÉCOLES ET LES ÉTABLISSEMENTS PUBLICS LOCAUX D'ENSEIGNEMENT :

"Toutes les écoles et établissements doivent avoir constitué une trousse de premiers secours qu'il convient d'emporter en cas de déplacements à l'extérieur. Elle doit comporter au minimum :
 - Les consignes sur la conduite à tenir en cas d'urgence ; Un antiseptique ; des compresses ; des pansements, bandes, écharpe, ciseaux."

*Extrait du Bulletin officiel de l'éducation nationale.
 Hors série N°1
 du 06 janvier 2000*

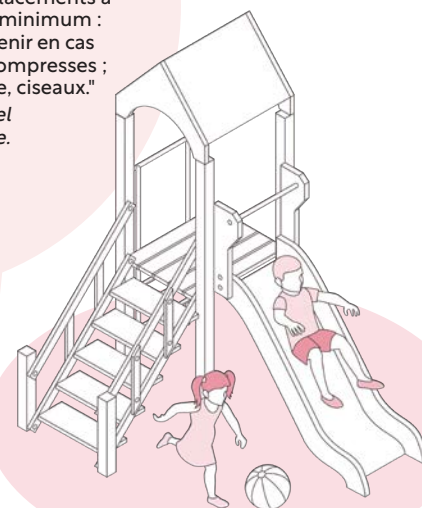



TROUSSE DE SECOURS "VÉHICULES"

2 À 4 PERSONNES

Fermeture par zip, accroche ceinture par sangle, multi-poches de rangement et poignée. EVA jaune fluo avec croix rétro réfléchissante.

Dimensions: 215x135x60 mm

Ce kit contient :

- 1 couverture de survie
- 1 éthylotest chimique individuel à usage unique
- 15 pansements adhésifs
- 1 sachet de 5 compresses stériles
- 2 bandes extensibles
- 1 rouleau de sparadrap sécable
- 1 paire de ciseaux à bouts ronds
- 1 pince à écharde à mors plats
- 1 paire de gants jetables
- 2 compresses nettoyantes à la chlorhexidine
- 2 compresses d'alcool à 70°
- 2 compresses anti-coups calendula
- 2 compresses lotion asséchante
- 1 dosette de sérum physiologique stérile
- 1 livret premiers soins

L'unité - **170 535**



MAIS AUSSI...!

Trousses ou valises de secours également disponibles par métier / univers (artisans, bâtiments, menuisiers, électriciens, plombiers, soudeurs, agro-alimentaire, ateliers mécaniques / maintenance...)

N'hésitez pas à nous solliciter!



STATION OCULAIRE MURALE

SEMI-AUTOMATIQUE ULTRA LÉGER COMPACT

Station oculaire de 2 flacons de 250 ml de sérum physiologique stérile, avec miroir. Destiné aux rinçages oculaires en cas de projection de particules solides (poussière, sciure...).

- Mode d'utilisation schématisé avec œillères de rinçage ergonomiques, et couvercles de protection.
- Signalétique "lave-oeil" fournie avec son grippeur autocollant.

L'unité - **170 116**



« LE MATÉRIEL DE PREMIERS SECOURS FAIT L'OBJET D'UNE SIGNALISATION PAR PANNEAUX » (ART. R4224-23)



UTILISATION SIMPLIFIÉE!



CONTIENT AUSSI UN "PACK SAUVETEUR"!

RÈGLEMENTATION



Depuis 2018, le Code de la construction a rendu progressivement obligatoire l'installation de défibrillateurs automatisés externes dans tous les établissements recevant du public (ERP) des catégories 1 à 4 et dans certains établissements de catégorie 5. Parmi ces derniers, sont concernés : les structures d'accueil pour personnes âgées et pour personnes handicapées, les établissements de soins, gares, hôtels-restaurants d'altitude, refuges de montagne ou encore les établissements sportifs clos et couverts, ainsi que les salles polyvalentes sportives. L'équipement en DAE (Défibrillateur Automatique Externe) des autres ERP de catégorie 5 est laissé à l'appréciation de leur propriétaire.

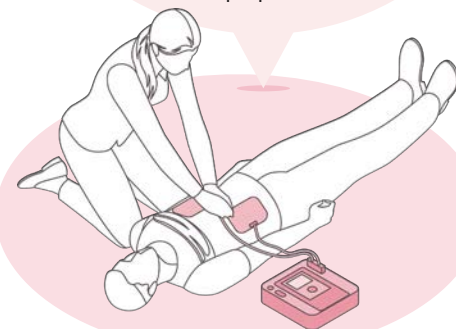

DÉFIBRILLATEUR "SAMARITAN PAD"

SEMI-AUTOMATIQUE ULTRA LÉGER COMPACT

Conçu pour les secouristes inexpérimentés. L'assistance vocale et lumineuse guide l'utilisateur pendant les opérations. Contient :

- 1 Défibrillateur
- 2 Pad Pack
- 1 Pack Sauveteur (1 masque bouche à bouche, 1 paire de gants jetables, 1 paire de ciseaux Lister, 1 rasoir jetable, 10 compresses nettoyantes à la chlorhexidine)
- 1 Housse de transport
- 1 Panneau de signalisation
- Câble de transfert des données en option

L'unité - **170 200**

ÉQUIPEMENTS ADAPTÉS



**ADAPTÉ AUX EHPAD
ET CRÈCHES !**

AIDE AUX REPAS

ERGONOMIE STABILITÉ SÉCURITÉ

Conception ergonomique pour une prise en main parfaite quels que soient les problèmes de préhension.

Couteau ergonomique en copolyester souple :

Bleu - **860107** Cassis - **860108** Vert - **860109**

Assiette antidérapante 23,5cm, 4 pieds, pente et angles de blocage :

Bleu - **860112** Orange - **860114** Cassis - **860113** Transparent - **860115**

Support antidérapant pour pots et verres :

Bleu - **860122** Cassis - **860124** Orange - **860123** Blanc - **860125**

Verre anti-rayures 16 cl :

Bleu - **860101** Jaune - **860102** Vert - **860103** Transparent - **860104**

Orange - **860105** Cassis - **860106**

Poignée de préhension compatible avec verres 16cl - **860100**

Pichet 1L avec poignée, 5 pieds et bec verseur anti-gouttes :

Bleu - **860132** Cassis - **860133** Orange - **860134** Transparent - **860135**

Couvercle pour pichet 1L :

Bleu - **860136** Cassis - **860137** Orange - **860138**



COLLECTEURS

INOX ROBUSTE

COLLECTEUR CLEANY

Très large ouverture. Maintien du sac par 2 sangles élastiques. Ressort à effort constant sans "point dur". Effet soufflet minimisé.

Collecteur pour sac 80L - **636200**



COLLECTEUR STANDARD

4 roues pivotantes en caoutchouc non traçant, pare-chocs et pédale d'ouverture. Idéal pour espaces à forte fréquentation.

Collecteur pour sac 80L - **925006**

Collecteur pour sac 110L - **925007**

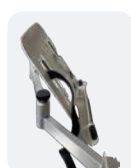

CHARIOT DE SOINS

INOX 2x7 NIVEAUX 8 PORTES

Chariot de soins à 2 compartiments et 7 niveaux, avec cloison intérieure inox et 4 roues composites dont 2 à freins. Fourni avec 4 tiroirs et bacs H.10 cm, et 2 tiroirs avec bacs H.15 cm.

Chariot sans accessoires - **893311**

Tablette de préparation rabattable - **860614**

Poubelle double + support - **860630**

Plateau intérieur coulissant inox - **893314**

Lampe réglable + fixations - **893319**

Nombreux accessoires disponibles à la demande.



CHARIOT DE CHANGE ET TOILETTE

4 ROUES PIVOTANTES 3 NIVEAUX 2 PORTES

Structure inox, fourni avec 2 étagères réglables et 8 portes compartimentées.

Coloris au choix (cassis, orange, blanc, transparent, bleu, vert).

Dimensions : H.1215 x P.560 x L.950 mm (sans support)

Chariot 2 portes bleues - sans support sac - **636201**

Support sac complet - **636202**

4 supports en fil inox pour bacs plastique - **636203**

4 bacs plastique blanc (410x315x110 mm) - **636204**

Échelle de chariot inox - **636205**



Désinfection

SOLS ET SURFACES CONCENTRÉ



EXEOL FLOOR CONCENTRÉ

Détergent désinfectant tous types de sols et surfaces, parfum citron.

- Action nettoyante combinée à l'effet désinfectant
- Association synergique originale de deux actifs antimicrobiens.
- Bactéricide, levuricide, mycobactéricide et virucide contre virus enveloppés.
- Adapté aux surfaces en contact avec les denrées alimentaires.

Dosage: 0,25 à 2% pH : 10,2 - 10,8

📦 5L - 908 076 📦 1L - 908 075

📦 Dosette de 20 ml - 908 074

LINGETTES



EXEOL WIPES OPTIMAL

SANS ALCOOL. ACTIF DÈS 2 MN.

Lingettes désinfectantes sans alcool pour surfaces et dispositifs médicaux.

- Association synergique originale de deux actifs antimicrobiens.
- Actif dès 2 min. (bactéricide, levuricide et virucide contre les virus enveloppés).
- Large compatibilité avec les matériaux.
- Adaptées aux surfaces en contact avec les denrées alimentaires.

Dosage: Prêt à l'emploi pH : 6,5 - 7,5

📦 Paquet de 100 lingettes - 908 073



**POUR DISPOSITIFS
MÉDICAUX!**

SURFACES PRÊT À L'EMPLOI



NATURE RESPONSABLE® DASR

ALIMENTAIRE MAINS DÈS 30S.

Désinfectant Alimentaire Sans Rinçage.

- Convient pour la désinfection des surfaces en contact avec les denrées alimentaires ou non, et des mains par friction.
- Bactéricide, levuricide, fongicide, mycobactéricide et virucide.
- Actif dès 30 secondes.

Dosage: Prêt à l'emploi pH : 6,5 ± 1,5

📦 5L - 278 012 📦 750 ml - 278 011



MERI STERIL

ULTRA RAPIDE SANS RINÇAGE

Détergent désinfectant pour surfaces.

- Actif dès 30 secondes.
- Bactéricide, fongicide et virucide (spectre limité aux virus enveloppés).
- Large compatibilité avec les matériaux (inox, plastiques, peintures, résines).
- Adapté aux surfaces en contact avec les denrées alimentaires.

Dosage: Prêt à l'emploi pH à 1% : 7

📦 5L - 260 031 📦 750 ml - 260 030



EXEOL SURF TOUTES SURFACES

SANS ALCOOL. DÈS 2 MIN.

Détergent désinfectant toutes surfaces.

- Association synergique originale de deux actifs antimicrobiens.
- Actif dès 2 min. (bactéricide, levuricide et virucide contre les virus enveloppés).
- Spray moussant pour un meilleur confort d'utilisation.
- Adapté aux surfaces en contact avec les denrées alimentaires.

Dosage: Prêt à l'emploi pH : 7 ± 0,5

📦 5L - 907 781 📦 750 ml - 907 780



EXEOL SURF OPTIMAL

SANS ALCOOL. DÈS 2 MN.

Détergent désinfectant sans alcool, pour surfaces et dispositifs médicaux.

- Association synergique originale de deux actifs antimicrobiens.
- Actif dès 2 min. (bactéricide, levuricide et virucide contre les virus enveloppés).
- Large compatibilité avec les matériaux.
- Adapté aux surfaces en contact avec les denrées alimentaires.

Dosage: Prêt à l'emploi pH : 6,5 - 7,5

📦 750 ml - 908 072



LA VAPEUR SÈCHE!

- Efficacité détergente.
- Haut spectre de désinfection : **Bactéricide, levuricide, fongicide et virucide** selon la norme **NFT72-110**.
- Particulièrement adapté au nettoyage des chambres à fond ou à blanc.

Retrouvez l'ensemble de nos solutions en page 19 du catalogue !



À découvrir!



MATÉRIELS

Entretien mécanisé

Aspirateurs 142

Monobrosses 148

Disques d'entretien 149

Autolaveuses 151

Balayeuses 156

Nettoyeurs haute-pression 157

Entretien manuel

Chariots 158

Accessoires 162

Brosserie traditionnelle 166

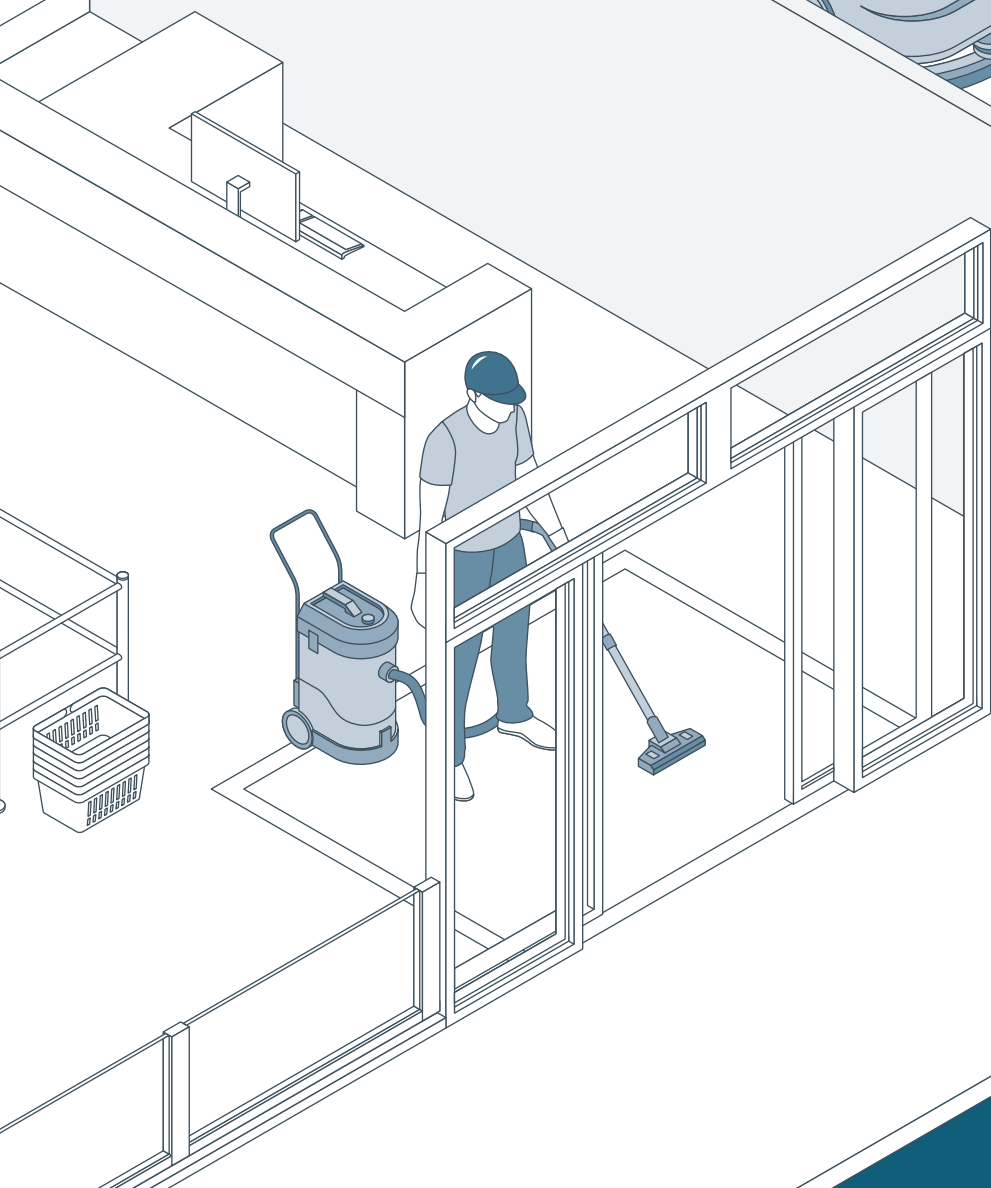
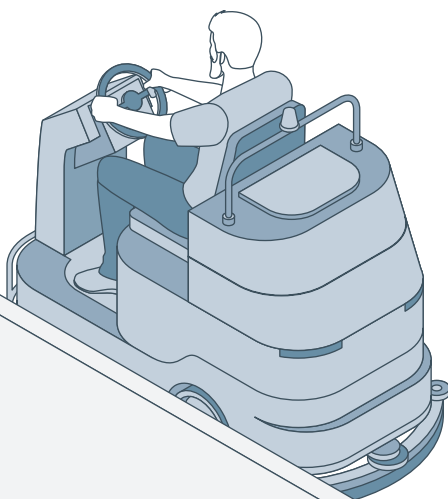
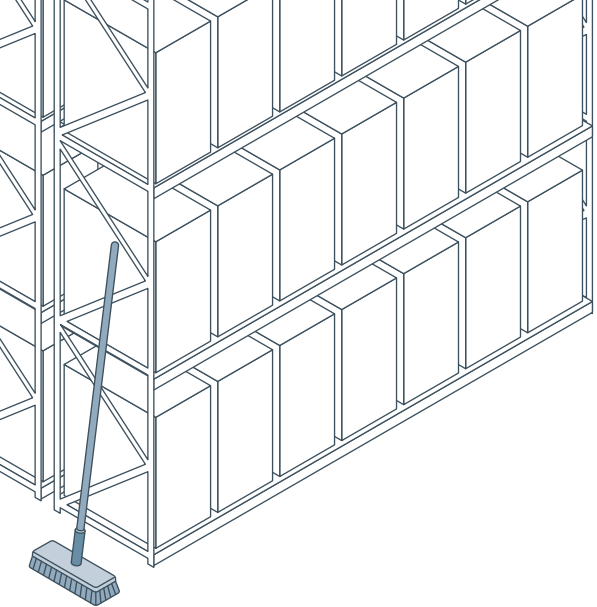



Aspirateurs

ASPIRATEUR ROBOT



KIRA CV 50

232W 36V 140>210MINS 57DB 4,5L

Vous souhaitez augmenter la productivité de manière économique tout en soulageant efficacement les équipes de nettoyage ? Le robot aspirateur autonome KIRA CV 50 est la solution idéale.

L'appareil cartographie la surface à nettoyer de manière totalement autonome et ce faisant, calcule un itinéraire de nettoyage optimal et efficace grâce à son capteur LIDAR.

Grâce à son format compact, aux puissantes batteries de la plateforme de batterie 36 volts et à sa mobilité ergonomique, le robot aspirateur est un compagnon idéal qui aspire les moquettes et les sols durs avec une largeur de travail de 350 millimètres.

Conforme à la norme de sécurité IEC 63327, il est autorisé à fonctionner en présence du public.

Kira CV50 - **925 232**

Kit 2 batteries + chargeur - **925 233**

ASPIRO BROSSEUR

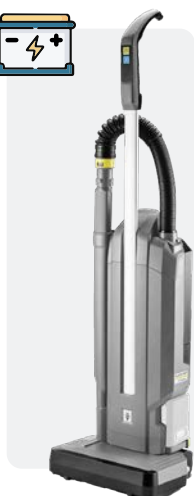

CV 30/2

420W 36V 64DB 44>68MINS

Aspiro-brosseur sans fil à batterie pour toutes les moquettes et surfaces dures. Il est équipé d'une détection automatique des sols et peut accueillir un filtre HEPA14 (en option).

CV 30/2 - **919 160**

Batt power+ - **919 362**

ASPIRATEURS DORSAUX



BOOSTIX

Faible poids, combiné au confort élevé, permet de longs temps de travail. Le système de transport entièrement rembourré et ergonomique, avec une sangle de poitrine.

FILAIRE - 890 273
890W 5L 71DB 5,4 KG 15 M

À BATTERIE - 890 274
300W 5L 67DB 2x36V 42MINS 6,6 KG



BVL 5/1 BP

500W 5L 36V 64DB 41>52MINS 4,6 KG

Premier aspirateur dorsal d'un poids inférieur à 4,6 kg grâce au matériau innovant (PPE- polypropylène expansé) dont les propriétés permettent à la fois une robustesse et une longévité. Parfait pour tous les endroits où le manque de place complique les tâches de nettoyage.

BVL 5/1 BP - **903 864**

Kit Batterie - **919 363**



RSV 150, RSB 150

Aspirateur dorsal équipé d'un harnais ultra confortable qui s'ajuste facilement à la taille, maintient le dos de l'opérateur et permet d'avoir une bonne posture en toute circonstance. Son support filet permet de ventiler le dos et ainsi préserver l'opérateur de toutes sensations de chaud.

FILAIRE - 913 272
320W 3,5L 7,4 KG 15 M

À BATTERIE - 913 274
350W 5L 36V 63DB 49>83MINS 8,2 KG

ASPIRATEURS POUSSIÈRE

STORMY®

ASPIRATEUR COMPACT & FIABLE PERFORMANCE HYGIÈNE

700W 60DB CABLE DE 12 M 11L 4,2 KG

Moteur puissant et économe de 700W. Évacuation sans poussière de la saleté grâce au sac filtrant fermable à cinq couches.

Excellente capacité d'aspiration et d'absorption, avec un niveau sonore réduit. Ergonomique et léger, l'aspirateur peut aisément être porté à une main avec ses accessoires.

Capacité de 11 litres pour accroître la productivité. Utilisation agréable grâce à une pédale pour le grand commutateur marche/arrêt. 2 positions latérales de rangement pour les composants d'aspiration. Large crochet de câble fermable.

Aspirateur Stormy 2 - **680 302** 10 sacs microfibre - **878 549**
250 sacs microfibre - **878 550** 10 sacs microfibre HEPA13 - **878 551**



AERO

ASPIRATEUR PUISSANT & SILENCIEUX PERFORMANCE HYGIÈNE



700W 49-54 DB CABLE DE 12 M 13L 5,5 KG

Aspirateur avec mode ECO silencieux, peut donc être utilisé 24h/24, à tout moment de la journée.

Un indicateur de niveau de remplissage rouge indique un changement de sac-filtre ou une obstruction.

Fonction de chargement par USB directement sur l'aspirateur pour appareil 5V.

Sac-filtre en feutre HEPA13, panier filtrant en feutre lavable et cassette filtrante HEPA13 amovible.

Léger et maniable, son poids de 5,5 kg permet de le transporter facilement. Roues extra larges et roulettes pivotantes pour une grande agilité et stabilité. Des bords élastiques sur tout le pourtour et un patin continu assurent une transition facile au niveau des seuils de porte.

Aspirateur AERO - **680 301**
10 sacs - **878 549** Sac HEPA13 - **878 551**





HENRY QUICK

300W 77DB 60 MINS 1L 3,2 KG

Jusqu'à 60 minutes de nettoyage puissant sans fil, Henry Quick compacte la poussière à l'intérieur de son intelligent système de capsule pour une plus grande capacité que la plupart des aspirateurs ainsi qu'un vidage en un clic et sans poussière.

Rouge - 913 228 Gris - 913 229 Hetty rose - 913 231
Gris avec 2 batteries - 913 230



NUPRO PRP180 REFLO

630W CABLE DE 10M 8L 6KG

Aspirateur compact offrant de hautes performances. Muni d'un filtre TriTex et d'un sac Hepaflo pour une filtration de très haut niveau.

913 273

50% DE MATIÈRE RECYCLÉE



HENRY FAMILY

ICONIQUE MULTIPLE

Chaque modèle de la gamme "Henry Family" est équipé d'un moteur haute performance, ils sont légers, maniables et construits pour durer grâce à leur matériaux de haute qualité.

Consultez nous pour choisir l'aspirateur qui vous aidera à maintenir des sols impeccables !



HENRY NBV190 NX

350W 36W 50>80MINS 8L 7,7KG

Équipé de la nouvelle technologie de batterie et d'un moteur numérique sans balais de 350W. Il offre jusqu'à 80 minutes de liberté et une augmentation de 40 % du débit d'air et de l'aspiration, ce qui permet d'obtenir une productivité optimale et des résultats de nettoyage puissants.

Aspirateur + batterie - 913 276



ASPIRATEUR T 7/1

700W 62DB 7L 5KG

L'aspirateur poussières T 7/1 est compact et maniable, adapté pour le nettoyage quotidien. Cet aspirateur a été conçu pour répondre aux besoins des entreprises de propreté.

903 845



ASPIRATEUR T 10/1 BP

500W 36V 59DB 9L 4,6KG

Flexible et doté d'une puissance d'aspiration et d'une autonomie exceptionnelles grâce à la puissante batterie Kärcher Power+.

Tube d'aspiration télescopique, position parking, mode ecoefficiency économisant l'énergie.

Aspirateur - 925 234

Kit batterie - 925 235



ASPIRATEUR T 11 HEPA

850W 61DB 11L 4,4KG

Hygiénique et économique : notre aspirateur poussières T 11/1 Classic HEPA s'illustre par sa puissance d'aspiration élevée, son filtre HEPA 14, son faible poids et son excellent rapport qualité/prix.

903 846

60% DE MATIÈRE RECYCLÉE

ASPIRATEURS EAU & POUSSIÈRE



ARTOS

1300W 30L 48L/S 8,9 KG

En raison de sa puissance élevée, de ses dimensions compactes et sa construction robuste, cet aspirateur est idéal pour le nettoyage d'immeubles, l'industrie et dans les ateliers/garages.

682310



WATERKING L & XL

1300W 45L 70L/S 15 KG

Extrêmement performant (dépression de 260 mbar), le *Waterking xl* combiné aux embouts pour sols d'une largeur de 450 mm permet d'aspirer efficacement des surfaces importantes.

L - 682309 XL - 682311



KETOS 81/2 K

2600W 55L 2*70L/S 20,6 KG

2 moteurs en série haute performance fournissent une dépression de 300 mbar pour un débit volumétrique de 70 litres par moteur d'aspiration.

682313



N80/2 K

2400W 80L 2*54L/S 20,6 KG

Aspirateur puissant à deux turbines commutables individuellement. Spécialement développé pour les grands bâtiments, la conciergerie et la restauration

682312



CVP 265 X

2400W 65L 130L/S 14,5 KG

- 2 Moteurs by-pass haut rendement
- Système d'aspiration avec refroidissement by-pass
- Système de nettoyage du filtre
- Réservoir en acier inox
- Système anti-électrostatique
- Chariot anti-chocs
- Vanne à flotteur
- Filtre en tissu
- Câble d'alimentation de 7,5 m
- Roues anti-traces
- Support accessoires Ø 40

683050



CVP 378 XBH

3600W 78L 162L/S 27 KG

- 3 Moteurs à deux étages silencieux
- Système d'aspiration avec refroidissement by-pass
- Réservoir en acier inox
- Système anti-électrostatique
- Réservoir basculant
- Chariot antichoc
- Vanne à flotteur
- Filtre en tissu
- Câble d'alimentation de 10 m
- Roues anti-traces
- Accessoires Ø 40

683055



WV 370, WV 470 & WV 570

AVEC MOTEUR BY PASS

Les 3 aspirateurs eau et poussières Numatic offrent puissance et fiabilité. En effet, ils possèdent un moteur *By pass* (turbine 2 étages). Ils sont idéals pour traiter efficacement de gros volumes tout en étant peu encombrant.

Les 3 aspirateurs sont équipés d'un kit d'accessoires complet.

WV 370 - 913 285

1000W 15/9L 45L/S 8,6 KG

WV 470 - 913 284

1000W 20/27L 49L/S 9,6 KG

WV 570 - 913 291

1200W 23/30L 49L/S 16 KG



NT22-1

1300W 22L 72L/S 5,7 KG 72 DB

L'aspirateur eau et poussières NT 22/1 L est équipé du décolmatage semi-automatique du filtre. Son faible poids et ses dimensions compactes en font l'outil idéal des artisans.

919320

ASPIRATEURS INDUSTRIELS



CRAFTIX

1200W 74 DB 250MBAR
35>50L 74L/S 16KG

Protection maximale de la santé en cas de poussières dangereuses. L'aspirateur de sécurité Craftix est certifié pour les classes de poussières L, M et H.. Et ce, tout en nettoyant automatiquement le filtre avec une puissance d'aspiration élevée et constante. Plateau avec support L-BOXX et prise d'asservissement.

Craftix Classe L - **893524**
Craftix Classe M - **893526**
Craftix Classe H - **901920**



NT30/1 AP L

1380W 68 DB 273MBAR
40L 74L/S 14,4KG

Aspirateur mobile tout en ayant une grande capacité de cuve. Doté du système de décolmatage automatique du filtre, d'une cuve de 40 litres, d'un pare-chocs et de roulettes pivotantes en métal à l'avant. Muni d'une tête plate permettant de fixer une mallette de type L-BOXX, système de rangement intégré des accessoires et du flexible d'aspiration et prise d'asservissement pour outils électroportatifs.

903847



NED 900

2X 620W 74 DB 40L
96L/S 24,5KG

Aspirateur industriel destiné aux BTP, second œuvre... Répond aux exigences de Santé Publique inhérentes à l'aspiration de poussières colmatantes très volatiles et dangereuses pour les voies respiratoires.

Sa grande cuve en Structofoam (matériau incassable et imputrescible) est garantie 3 ans. L'aspirateur possède un système breveté Airflo, afin de prévenir tout colmatage. Egalement muni d'un sac MicroFlo breveté et d'un indicateur de saturation du sac.

913249



HAS 750

1200W 40L 40L/S 20KG

Aspirateur antistatique conçu pour aspirer en toute sécurité des poussières de classe H (EN60335-2-69) – celles qui peuvent être cancérigènes et porteuses d'agents pathogènes (VLE<0.1mg/m³). Ses filtres répondent aux normes de la Classe H (EN 60335-3-69). Il est parfaitement adapté pour les environnements où l'électricité statique est à proscrire, notamment dans la fabrication de composants électroniques.

913242

ASPIRATEURS SECOURS



HEROES

1300W 45L 19KG

Aspirateur à pompe conçu spécialement pour les pompiers. Équipé pour des interventions en continu en cas de montée des eaux et d'inondations. Aspire eaux usées contaminées, boue, pierres, bois et autres corps solides et flottants incombustibles. Doté d'un équipement intégral avec un rayon d'action d'environ 20 mètres.

680311



N51/1 KPS

1300W 50L 15KG 250MBAR

Idéal pour les utilisations intensives. La pompe intégrée atteint 14000 L/H et peut être directement branchée à la prise de l'aspirateur. Un sac-filet retient les petits objets dans le réservoir et empêche la pompe de se boucher. L'eau est évacuée du réservoir en continu par le biais du tuyau de décharge de 10 m. Il peut également être utilisé comme aspirateur poussière avec d'excellentes performances. 230 mbar.

680310

INJECTEURS EXTRACTEURS



CT370, CT470 & CTD570

AVEC MOTEUR BY PASS

Outils 4 en 1 qui excellent dans l'aspiration de l'eau et de la poussière. Injecte directement la solution eau-produit sur la surface à traiter tout en aspirant simultanément l'eau sale vers la cuve. Possibilité d'effectuer l'aspiration et l'injection ensemble ou séparément.

Pourvu d'une pompe à injection de 2 bars et d'un réservoir de produit. La cuve basculante facilite la vidange et contribue à réduire les TMS (Troubles Musculo-Squelettiques).

Équipé d'un à deux moteurs "By-pass" à turbine 2 étages garantissant une puissance exceptionnelle.

CT 370 - 913 236

1000W EAU: 9L / POUSSIÈRE: 15L 49L/S 8,8 KG

CT 470 - 913 235

1000W EAU: 20L / POUSSIÈRE: 15L 49L/S 12 KG

CTD 570 - 913 235

2x1060W EAU: 10L / POUSSIÈRE: 23L 98L/S 18,4 KG



PUZZI 10/1

1250W 1BAR 10,5KG

EAU PROPRE: 10L / EAU SALE: 9L

Compact et maniable, l'injecteur-extracteur Puzzi 10/1 est idéal pour le nettoyage professionnel des textiles, moquettes... Il nettoie jusqu'au cœur des fibres. Sa puissante turbine d'aspiration by-pass assure un séchage rapide. Ses 4 roues et sa poignée de transport intégrée lui confèrent une grande mobilité. Pratique, il dispose d'un suceur sol articulé au couvercle transparent, d'un réservoir d'eau sale amovible pour une vidange aisée, d'une canne d'aspiration réglable, de larges commandes au pied et de rangements astucieux pour les accessoires.

903851



CVC 150 XH

1200W 2,5 BAR 53 L/H

50L 19 KG

L'injecteur extracteur CVC 150 XH est puissant et efficace pour un nettoyage de vos surfaces même les plus délicates: moquettes, siège de voiture, fauteuil en tissu, etc.

Son système de timon et ses grandes roues permettent de le déplacer en toute aisance et sans aucun effort.

683060



SE 7

1100W 4 BAR 230MBAR

53 L/H 13KG EAU PROPRE: 6,5L

EAU SALE: 6,5L

Fonctions de pulvérisation et d'aspiration commutables individuellement. Réservoir supplémentaire pour produit anti-moussant. Embouts de nettoyage transparents et ergonomiques. Roues orientables et roues arrière fixes recouvertes de caoutchouc pour un travail sans trace.

686300



Monobrosses

BASSE VITESSE



ZEUS
1500W 54KG 10L

Joyau d'ergonomie et d'innovation pour un nettoyage exigeant des surfaces dures et des revêtements textiles.

670302



HERCULE
1500W 48KG 12L

Machine monodisque puissante, robuste et tout en douceur.

Version basse vitesse
670301



HFM1515G
1500W 32KG 10L

Pour le décapage et le nettoyage des sols durs, lavage humide des sols plastiques encrassés, shampooing des moquettes, cristallisation du marbre comblanchien et ponçage du parquet. Possède une ventilation renforcée pour les travaux difficiles

913401

HAUTE VITESSE



NRS450
1500W 35KG

Monobrosse avec système ATC régulateur de couple. Cette monobrosse a été conçue pour le décapage et le nettoyage de sols plastiques, métallisés, spray méthode et le lustrage.

913398

BI-VITESSE



HERCULE BI-VITESSE
1500W 48KG 12L

Machine monodisque puissante, robuste et tout en douceur.

Version bi-vitesse
923407



NRT1530HD
1500W 40KG

Pour le décapage et le nettoyage des sols durs, lavage humide des sols plastiques encrassés, shampooing des moquettes, cristallisation du marbre comblanchien et ponçage du parquet. Possède une ventilation renforcée pour les travaux difficiles. Possède le système ATC régulateur de couple.

913397

ORBITALE



TITAN 17"
1100W 46KG 12L

Haute puissance de rotation pour d'excellents résultats de nettoyage et un fonctionnement sûr.

670305

ULTRA HAUTE VITESSE



HNS1550G
1500W 35KG

Moteur sur-ventilé pour un usage intensif. Sa vitesse de rotation atteint 1500 trs/mn afin d'obtenir une brillance exceptionnelle en un temps record. Monobrosse préconisée pour le lustrage des sols.

913400

MONOBROSSE À MAINS



MINIACTIV
360 TRS/MINS 8 POUCHES 4H

Mini monobrosses à batteries. Permettant un nettoyage facile des zones difficiles d'accès: salles de bains, WC, plinthes, parois des piscines...

Manche court	672401
Manche télescopique moyen	672402
Manche télescopique long	672403
Plateau entraîneur	672404
Brosse dure	672405
Brosse plinthe & contre-marche	672406



Disques d'entretien

DISQUES ABRASIFS PERFORMANCE HYGIÈNE

NOTRE ECO-RESPONSABILITÉ

Les Disques Janex sont composés de 100% de fibres revalorisées.

Nous apportons depuis plusieurs années une technologie inhérente à la fibre pour qu'elle se biodégrade après enfouissement.



7 BOUTEILLES PLASTIQUE

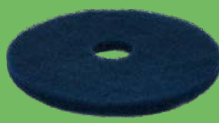

= 1 DISQUE



BIODÉGRADABILITÉ EN 18 MOIS DE

92%



DISQUE	APPLICATION	VITESSES	UTILISATION
	Polissage / Lustrage	Basse, haute & très haute	Super lustrage pour une finition impeccable. À sec ou par pulvérisation sur sol propre. Aspect wet look. Pour tous types de sols.
	Lustrage	Basse & haute	Lustrage pour une finition impeccable. Enlève les légères marques. Pour tous types de sols. S'utilise à sec ou par pulvérisation sur sol propre.
	Nettoyage spray méthode	Basse & haute	Nettoyage méthode spray. Enlève les légères marques. Pour tous types de sols. Produit un effet «brillant».
	Décapage à sec	Basse & haute	Nettoyage en profondeur. Utilisation de chimie. Sols encrassés.
	Nettoyage intensif	Basse	Lavage, récurage, décapage léger. Enlève les grosses marques. Usage humide. S'utilise sur tous types de sols souillés.
	Décapage	Basse	Gros travaux de récurage et décapage léger. Remise en état des sols souillés. Pour tous types de sols.
	Décapage	Basse	Décapage classique. Utilisation de chimie. Remise en état des sols. Élimination des couches d'émulsion.
	Décapage renforcé	Basse	Gros travaux de décapage. Remise en état des sols souillés. Élimination des couches d'émulsion.
	Décapage lourd	Basse	Décapage complet de tous types de sols souillés. Fibres très agressives. Retour au sol d'origine.
	Décapage	Basse	Décapage total ou partiel de sols thermoplastiques souples ou durs, protégés ou non.



COLORIS	CODE PH	DIAMÈTRE DU DISQUE													
		203	254	280	305	330	355	380	406	432	460	480	508	530	559
○ BLANC	480 + Ø	x	x	x	x	x	x	x	x	x	x	x	x	x	
● TAN / BEIGE	481 + Ø	x	x	x	x	x	x	x	x	x	x	x	x	x	
● ROUGE ULTRA	482 + Ø	x	x	x	x	x	x	x	x	x	x	x	x	x	
● BLEU	483 + Ø	x	x	x	x	x	x	x	x	x	x	x	x	x	
● VERT	484 + Ø	x	x	x	x	x	x	x	x	x	x	x	x	x	x
● MARRON	485 + Ø	x	x	x	x	x	x	x	x	x	x	x	x	x	
● NOIR ULTRA	486 + Ø	x	x	x	x	x	x	x	x	x	x	x	x	x	
● NOIR XTRA	487 + Ø	x	x	x	x	x	x	x	x	x	x	x	x	x	
● HI PRO	488 + Ø	x	x	x	x	x	x	x	x	x	x	x	x	x	
● EPP MAROON	489 + Ø	x	x	x	x	x	x	x	x	x	x	x	x	x	





DISQUES D

DISQUE	APPLICATION	GRAIN	UTILISATION (ENTRE 5 ET 7 PASSES)
	Nettoyage en profondeur	500	Enlève les petites salissures et les petites rayures.
	Ø 280 mm 489031	Ø 305 mm 489032	Ø 356 mm 489033 Ø 381 mm 489034 Ø 432 mm 489035
	Nettoyage en surface	1000	Enlève les petites imperfections de surface et laisse le sol propre.
	Ø 280 mm 489041	Ø 305 mm 489042	Ø 356 mm 489043 Ø 381 mm 489044 Ø 432 mm 489045
	Polissage	1500	Conçu pour le polissage et redonne de la brillance.
Ø 280 mm 489051	Ø 305 mm 489052	Ø 356 mm 489053 Ø 381 mm 489054 Ø 432 mm 489055	
Lustrage	3000	Assure un brillant éclatant.	
Ø 280 mm 489061	Ø 305 mm 489062	Ø 356 mm 489063 Ø 381 mm 489064 Ø 432 mm 489065	

DISQUES ABRASIFS LMT

COLORIS	CODE PH	DIAMÈTRE DU DISQUE															
		170	180	203	220	254	280	305	330	356	380	406	432	460	480	508	533
○ BLANC	460 + Ø		x					x	x	x		x	x			x	x
● ROUGE	462 + Ø	x	x	x	x	x	x	x	x	x	x	x	x	x	x	x	x
● VERT	464 + Ø	x	x	x	x	x	x	x	x	x	x	x	x	x	x	x	x
● MARRON	465 + Ø					x						x	x				
● NOIR	467 + Ø		x	x	x	x	x	x	x	x	x	x	x			x	x
● NOIR HIPRO	468 + Ø											x	x				

DISQUES SPÉCIFIQUES

DISQUE	APPLICATION	VITESSES	UTILISATION
	BONNETTE Nettoyage	Basse, haute & très haute	Idéal pour le nettoyage des moquettes. La texture des bouclettes blanches et les rayures composées de fils polyester grattent en profondeur.
	MÉLAMINE Nettoyage	Basse & haute	Nettoyage des sols type grès émaillé ou cérame. S'utilise avec de l'eau en spray. Le disque assure un gommage modéré du sol.
	GUM Nettoyage	Basse & haute	Disque souple, utilisé pour la remise en état et le nettoyage en profondeur des grès micro-poreux et sols durs.
	SECTOR Nettoyage	Basse & haute	Disque combiné microfibres gomme adapté à chaque type de porosité des grès micro-poreux.



Autolaveuses

AUTOLAVEUSES COMPACTES

DUPLEX 280, 340, 420 & 620

AUTOLAVEUSE À ROULEAUX

Autolaveuses compactes à rouleaux. Cette gamme de laveuse à câble est idéale pour laver et sécher tous les types de sol. Maniabilité optimale avec manche directionnel et inversion du sens de marche.

Équipées de 2 brosses cylindriques, d'une distribution de liquide sur chaque brosse, d'un double système de récupération des saletés.

Les versions Steam permettent de désincruster toutes les particules, redonner du volume aux sols textiles, dégraisser en un seul passage et d'avoir une action bactéricide sur les sols grâce à la vapeur haute température.



DUPLEX 280

50 > 100 M²/H

Filaire - 913 389

Batterie - 913 356



DUPLEX 340

180 M²/H

Standard - 913 377

Steam - 913 378

Hybride - 913 375



DUPLEX 420

350 M²/H

Standard - 913 382

Steam - 913 383

Steam+ - 913 384

Hybride - 913 376



DUPLEX 620

550 M²/H

Standard - 913 387

Tekna - 913 385

Steam+ - 913 386



244 NX

70% DE COÛTS DE NETTOYAGE EN MOINS | 80% D'EAU ÉCONOMISÉE
80 MINUTES D'AUTONOMIE | 1 HEURE DE CHARGE RAPIDE

Garez-vous n'importe où :

La technologie "Park-up" pour déplacer des obstacles ou effectuer d'autres tâches de nettoyage.

Facile à utiliser

Éliminez les flexions fréquentes grâce à son suceur actionnable au pied. Opérationnel en quelques secondes, des résultats en un seul passage et tableau de bord intuitif.

Propre, sec, sûr

Manipulation contrôlée et fluide sans éclaboussure.

Économie d'eau

Le 244NX-RC optimise l'utilisation de l'eau propre en utilisant une alimentation directe au centre des brosses. La distribution centrifuge de l'eau à travers les brosses minimise l'utilisation de l'eau, sans éclaboussure et augmente l'efficacité en réduisant les recharges nécessaires.

Pack avec batterie - 913 371 Machine seule - 913 372

Batterie - 913 299 Chargeur - 923 200 Câble d'alimentation - 923 229

AUTOLAVEUSES TRACTÉES



TTB 3045 NX

300/210W 2x36V 70MINS
30L 400/450MM 79KG

La plus compacte de sa catégorie, la 3045NX-R a une largeur de brosse de 450 mm, assurant un design compact pour une accessibilité optimale, avec une surface de travail de 1215 m²/h.

Son système d'eau centrifuge assure une distribution précise sur la brosse ou le disque, ce qui permet d'obtenir des performances de nettoyage tout en économisant de l'eau.

913 374



TBL 4045

400/300W 2x36V 70MINS
40L 400/450MM 79KG

Autolaveuse à batterie avec système d'aspiration TwinFlo et moteur à brosse. Commandes ergonomiques et système de charge embarqué pour améliorer les résultats de nettoyage.

Alimentée par la dernière technologie de batterie NX1K lithium phosphate. Cette batterie permet une recharge rapide avec une flexibilité totale, sans impact sur la santé de la batterie. Batterie garantie 5 ans.

Version 50 ah - 925 230

Version 100 ah - 925 231



TGB 4055 T & TGB 6055 T

Les autolaveuses à batterie TGB4055T et TGB6055T à traction semi-automatique sont dotées d'un timon de commandes pliant et ajustable et d'une tête de brosse pivotante. Leur châssis est en Structofoam ultra-résistant, matériau imputrescible inoxydable, très robuste et léger. Leur flexible de vidange des eaux usées est extensible et intégré au réservoir. Poste de pilotage intuitif et maintenance simplifiée pour une utilisation optimisée.

TGB 4055 T - 913 362
300/400/250W 2x12V 2H
500/550MM 40L 140KG

TGB 6055 T - 913 358
300/400/250W 2x12V 2H
500/550MM 60L 140KG



TTB 1840

175/100W 36V 60MINS
18L 360/400MM 34KG

Moteur haute performance et suceur de sol de précision laissent les sols secs et sans trace. Avec une large gamme de brosses et de disques faciles à installer – tous intégrant une alimentation en eau à 360° pour une distribution de liquide uniforme – la TTB1840NX-R offre des résultats de nettoyage constants, rapides et de haute qualité, partout où ils sont nécessaires.

La TTB1840NX-R est simple à configurer et facile à utiliser, sa poignée entièrement réglable offre une position de travail parfaite. De plus, son timon rabattable facilite son transport et son rangement. Ses disques et les brosses peuvent être rapidement changés d'une seule main.

913369



CPS 36 BX

12V 360MM 800 M²/H
SOLUTION: 15L EAU SALE: 15L
PRESSION: 18 KG

Convient pour travailler dans les zones très étroites comme les petits magasins, les bureaux, les cuisines, les écoles, les hôpitaux, les bars, les salles de sport, les restaurants ...

660 280



CPS 45 BX

12V 450MM 1600 M²/H
SOLUTION: 30L EAU SALE: 30L
PRESSION: 18 KG

Idéal pour les petites et moyennes surfaces jusqu'à 1600 m², particulièrement encombrées par des personnes ou de l'ameublement comme dans des centres de santé, des gymnases, des salles d'exposition de voitures, des magasins de détail, des hôpitaux et des écoles.

660 285



MINI BR 35/12 PACK

RENDEMENT: 1520/1140 M²

1H30 380/480

Autolaveuse aspirante idéale pour les surfaces peu étendues et encombrées. Nettoie en marche avant/marche arrière et grâce à son faible poids elle permet un transport particulièrement aisé et on peut même monter les escaliers très facilement. Sa tête de brosse-rouleau rotative permet de franchir aisément les virages serrés. Le mode ecoefficiency activable par simple pression d'un bouton prolonge l'autonomie de la batterie tout en diminuant le niveau sonore d'environ 40 % afin de permettre une utilisation même dans les secteurs sensibles au bruit.

903857



BR 45/22 CBP PACK

RENDEMENT: 1800/1250 M²

2H 450/550

Équipée d'une tête de brosse articulée à rouleau et d'un volant directionnel, cette autolaveuse s'adapte à tous les types de sols. Compacte et maniable, cette machine dispose d'une grande largeur de travail et d'une excellente manœuvrabilité. L'utilisation du mode ecoefficiency optimise la consommation d'énergie et réduit le niveau de 40%. Autolaveuse idéale pour le nettoyage d'entretien des petites surfaces et des zones encombrées dans les secteurs comme les collectivités, les entreprises de propreté et l'agro-alimentaire.

919400



BD 50/55 CLASSIC BP PACK 80AH

RENDEMENT: 2550/1500 M²

2H 380/480

Grâce à son concept d'utilisation simple, l'autolaveuse accompagnée assure une prise en main aisée. Sa tête de nettoyage et son suceur d'aspiration sont relevés et abaissés manuellement avec déclenchement automatique de la turbine d'aspiration. Tête de nettoyage très silencieuse parfaitement adaptée au nettoyage en journée, un format compact pour une bonne visibilité et manœuvrabilité.

919405



BYTE I 471 T

200>1000 M² 24V 460/745 MM

SOLUTION: 30L 1 DISQUES

L'autolaveuse BYTE I 471 T est facile à manœuvrer pour travailler aisément dans des espaces restreints, traction par la brosse très efficace. Elle est simple à utiliser sans la nécessité d'une formation spécifique. Elle a des performances stables pour garantir un niveau de production horaire et ne laisse aucune trace d'humidité.

Batteries gel et chargeur intégré.

918690



BYTE II 612 T

1000>2000 M² 24V 610/745 MM

SOLUTION: 45L 2 DISQUES

L'autolaveuse Byte II 612 T est adaptée pour réaliser rapidement le nettoyage d'entretien de grandes et moyennes surfaces. Le mode GO GREEN réduit la consommation d'énergie, de détergent et le faible niveau de bruit permet de travailler également dans des espaces qui exigent une discrétion maximale. Avec moteur de traction.

Batteries gel et chargeur intégré.

918703



MEGA II 732

JUSQU'À 5000 M² 24V 730/965 MM

SOLUTION: 90L 2 DISQUES

MEGA est la nouvelle ligne d'autolaveuses accompagnées pour le nettoyage de surfaces de moyennes et grandes dimensions.

Très robuste et fiable mais aussi facile à conduire, MEGA II promet d'être un précieux instrument de travail pour les professionnels du nettoyage.

Abaissement des brosses par vérin. Batteries gel et chargeur intégré.

918729

AUTOLAVEUSES ROBOT



KIRA B 50

1600W 550MM 3,5H 69DB
SOLUTION: 5L EAU PROPRE: 55L
EAU SALE: 55L 228KG

Autolaveuse intelligente et autonome pour moyennes et grandes surfaces. Une tête de brosse à rouleaux assure le prébalayage et le lavage en un seul passage tandis que le balai latéral permet le nettoyage au plus près des murs. Les capteurs de dernière génération associés à un système de navigation performant garantissent la prévention des collisions et le contournement des obstacles.

La station d'accueil disponible en option augmente considérablement le niveau d'autonomie de la machine, lui permettant de se remplir en eau propre, de vidanger, rincer son réservoir d'eau sale, et de recharger sa batterie. Pour optimiser la gestion du nettoyage, la KIRA B 50 envoie des notifications d'état aux appareils mobiles connectés et établit des rapports de nettoyage détaillés accessibles dans le portail web associé.

CONSULTEZ NOTRE SERVICE TECHNIQUE

AUTOLAVEUSES AUTO-PORTÉES



BD 50/70 RB PACK CLASSIC

2800>2000M² 2H30 510/900MM

Petite autolaveuse autoportée maniable et facilement transportable. Compacte, efficace et dotée d'une autonomie de batterie de 2h30. Facile d'entretien et simple d'utilisation grâce à ses commandes intuitives, cette autolaveuse autoportée offre un nettoyage de qualité sur une surface allant jusqu'à 2300 m²/h. De plus, son faible niveau sonore fait d'elle la machine parfaite pour les établissements sensibles au bruit. La BD 50/70 R Bp Pack Classic est idéale pour le nettoyage dans plusieurs secteurs tels que les collectivités, la restauration, la santé, etc. La version Bp Pack est livrée avec une batterie et le chargeur approprié.

903865



B150 R BP PACK DOSE

2800>2000M² 5H 900/1180MM

L'autolaveuse autoportée B 150 R Bp est équipée d'une puissante batterie GEL sans entretien de 240 Ah et d'un chargeur intégré. Cette version de 150L de réservoir est équipée du dosage automatique du détergent et d'une tête de lavage à brosses disques de 90 cm de large.

919456



B 110 R CLASSIC BP PACK

4500>3100M² 2H30
750/950MM

Autolaveuse autoportée offrant performances et simplicité d'utilisation. Elle est équipée d'un réservoir de 110 litres et d'une batterie de 170 Ah pour une grande autonomie. Sa tête de nettoyage à brosse-rouleaux de 75 cm assure qualité de nettoyage et rendement important.

919453



CRG 8072 120T

3X600W 2X24V 3H 80L 2X370/360MM 220KG

Autolaveuse autoportée et autotractée très confortable pour l'utilisateur. Elle fonctionne en marche avant/arrière. Équipée de batteries gel 24V sans entretien avec chargeur intégré pour une autonomie de 3h. La CRG8072 offre un rendement optimal associant grande capacité (80L) et grande largeur de travail (une brosse de 720mm) sous un design très compact. Incluent un panneau de contrôle simplifié. La sécurité est renforcée avec un bouton d'arrêt d'urgence, une clef de contact amovible et un klaxon d'avertissement et un gyrophare.

913365



TRG 720 200T

600/400W 4X12V 3H30 120L 2X370/360MM 357KG

Autolaveuse autoportée et autotractée (marche avant/arrière). Cette machine est équipée de 4 batteries gel sans entretien et chargeur intégré, lui offrant une autonomie de 3h30. De plus, elle possède une capacité de 120L et 2 brosses de lavage pour une largeur de travail de 720mm. Afin d'améliorer l'expérience utilisateur et la sécurité, l'autolaveuse à batterie TRG720 a été complètement repensée : position haute de conduite, maniabilité exceptionnelle dans les virages, rapidité d'exécution et facilité de pilotage. Conçue pour vous accompagner jour après jour, quel que soit votre environnement.

913367



GIGA 802

JUSQU'À 4000M² 24V 61DB 6H 800/965MM
SOLUTION: 120L 2 DISQUES

Laveuse compact qui affiche une productivité élevée pour les moyennes surfaces même dans les espaces encombrés. Conçue pour fonctionner même en présence de public, grâce à la parfaite récupération de l'eau dans les virages, à son silence (61 dB) et au feu de signalisation à LED avant. Avec ses deux programmes de nettoyage, a une importante autonomie des batteries (jusqu'à 6 heures), le mode GO GREEN réduit les consommations d'énergie, d'eau et de détergent. Le contrôle des paramètres de travail assure une qualité de nettoyage constante. Batteries gel et chargeur externe.

918745



ICON 902

JUSQU'À 6000M² 36V 900/1100MM
SOLUTION: 200L 2 DISQUES

Autolaveuse compacte et agile à batterie avec un taux de rendement élevé, pour les moyennes et grandes surfaces mais également dans des environnements encombrés. Avec deux programmes de nettoyage, elle bénéficie d'une grande autonomie de travail et d'une consommation réduite d'eau et de détergent. Silencieuse et discrète. Batteries acides et chargeur externe.

918767

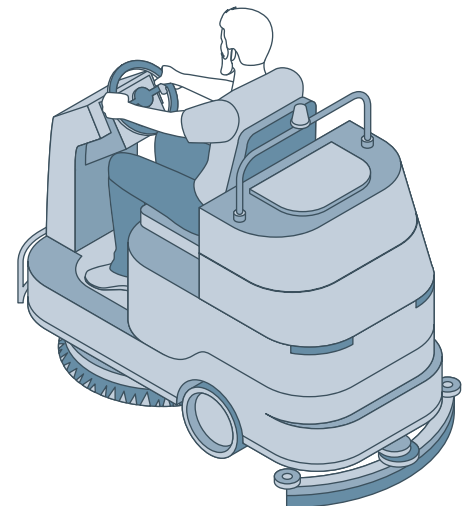



Balayeuses



NU3

JUSQU'À 1000 M² MANUELLE

Destinée aux surfaces intérieures et extérieures. Elle bénéficie du système breveté de brosses rouleaux et de 2 brosses latérales, offrant une surface de travail allant jusqu'à 800mm et un entraînement par courroie nécessitant peu de maintenance. Les roues arrières facilitent le déplacement de la balayeuse et permettent la montée d'escaliers.

913 298



NU5

JUSQU'À 2300 M² À BATTERIE

Balayeuse aspirante alimentée par une batterie Gel 12V. Durée de fonctionnement jusqu'à 3h30. Utilisation en intérieur et extérieur. Système breveté de brosses rouleaux tandem (TRS) accompagné d'une brosse ronde latérale : la surface de travail est de 620mm. Équipée de 3 moteurs : pour la brosse latérale, les brosses tandem et pour l'aspiration (un filtre associé permet de capter les poussières et débris fins). La balayeuse ramasse tous les débris, du papier plat jusqu'à ceux de la taille d'une canette de boisson.

913 296



NU9

JUSQU'À 3500 M² À BATTERIE

La balayeuse aspirante NU9 est alimentée par une batterie Gel 12 V. Système breveté de brosses rouleaux tandem (TRS) accompagné de deux brosses latérales : la surface de travail est de 900mm. Elle est équipée de 4 moteurs : pour les brosses latérales, les brosses tandem et pour l'aspiration et la traction. Son niveau sonore est bas pour une intervention discrète. Sa durée de fonctionnement va jusqu'à 3h30.

Les brosses latérales ramènent les déchets sur les bords et les dirigent vers les brosses rouleaux tandem centrales. Celles-ci ramassent les débris et les transportent selon le principe de projection par le haut dans le conteneur à déchets, qui offre un gros volume de 60L et se remplit de façon optimum.

913 297



CSW 950 M

MANUELLE

Idéal pour les petites et moyennes surfaces, manipulation facile, réservoir collecteur large. Charge de travail réglable sur la brosse, réservoir collecteur avec verrouillage. bras de brosse en moulage sous pression, brosses latérales séparées. Roue avant pivotante à 360°, cadre en acier. Rendement horaire (max) 3500 m² / h. Zone de travail (2 brosses latérales) 480 (950) mm

900 278



KM 75/40 W BP PACK

JUSQU'À 600 M² À BATTERIE

La balayeuse autotractée KM 75/40 W Bp Pack est un modèle autotracté, simple d'utilisation et efficace. Cette balayeuse professionnelle permet de balayer les surfaces jusqu'à 600 m².

907 589



KM 70/15 C

MANUELLE

Balayage sans poussière à l'intérieur comme à l'extérieur : la balayeuse mécanique KM 70/15 C offre d'excellents résultats de nettoyage grâce à son rouleau-balai latéral.

907 452



Nettoyeurs haute-pression

EAU FROIDE



K1900 EXTRA BLUE CARACTÉRISTIQUES TECHNIQUES

- Usage courant non intensif
- Pompe laiton
- Total stop

ÉQUIPEMENTS

Enrouleur 12m de flexible bleu armé, lance jet réglable, lance rotabuse, brosse

réservoir détergent 1 L, laveur de sol, déboucheur 15 m, réservoir détergent 1 L.

690302



K250 EXTRA 10/150 CARACTÉRISTIQUES TECHNIQUES

- Usage intensif
- Pompe radiale laiton 1400 tours
- Pistons céramique

ÉQUIPEMENTS

Enrouleur 15 m de flexible armé, lance réglable, pistolet raccord tournant rotabuse, réservoir de détergent 3,5 L

690325



HD 5/15 C+ CARACTÉRISTIQUES TECHNIQUES

- Usage courant
- Pompe laiton
- Habillage anti-choc
- Diminution des TMS

ÉQUIPEMENTS

Poignée-pistolet: EASY!Force, flexible haute pression: 10 m, DN 6, 200 bar, lance: 840 mm, buse triple (0°/25°/40°): manuel, rotabuse

903863



ECOBOOSTER K5 CARACTÉRISTIQUES TECHNIQUES

- 50 % de puissance de nettoyage en plus par rapport au jet plat
- 50 % d'efficacité hydraulique/énergétique en plus
- Particulièrement adapté aux surfaces délicates comme les surfaces peintes ou le bois

925356

EAU CHAUDE



SCOUT EXTRA CARACTÉRISTIQUES TECHNIQUES

- Usage courant non intensif
- Pompe laiton, total stop
- Réservoir détergent 4,5 L

ÉQUIPEMENTS

- Enrouleur 10m / flexible armé
- Lance jet réglable

690150



HP HDS 8/18-4 C CARACTÉRISTIQUES TECHNIQUES

Mode ecoefficiency, réservoir carburant 15 L, Moteur électrique quadripolaire refroidi par eau, débit d'eau 300>800 L/H, pression de 30>180 bar, température d'eau 80>155 °C.

ÉQUIPEMENTS

- Poignée-pistolet EASY!Force Advanced
- Flexible haute pression m 15 / DN 6, 250 bar
- Lance 1050 mm

919254



HDS 9/20-4M CLASSIC CARACTÉRISTIQUES TECHNIQUES

Chassis acier tubulaire, pompe à vilebrequin, vannes thermostatiques, réservoir carburant 30 L

ÉQUIPEMENTS

- Flexible haute pression: 10 m, DN 8, 315 bar
- Lance: 1050 mm

919164



Chariots

CHARIOT D'IMPRÉGNATION PERFORMANCE HYGIÈNE

Chariot spécialement conçu pour la méthode de nettoyage par imprégnation préconisée dans les milieux médicaux-sociaux tels que les EHPAD.

630 000



4 SUPPORTS MANCHES



3 SEAUX DE 8 L

1 bleu, 1 rouge, 1 jaune.
Cette codification couleur permet de lutter contre la contamination croisée.



1 SEAU DE 20 L

Seau d'imprégnation pour franges



COUVERCLE POUBELLE

Avec rangement et porte-protocoles



2 TIROIRS DE 22 L

Avec serrure

1 TIROIR DE 40 L

Avec serrure et support pour filet à linge



GRILLE D'IMPRÉGNATION

(en option)



STATION D'IMPRÉGNATION EQUODOSE

Système 100 % mécanique qui permet d'imprégner une frange uniformément directement sur le chariot.

634 100

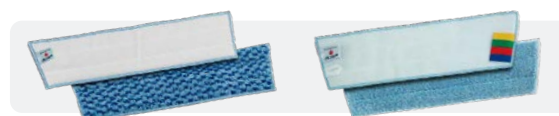

FRANGES DE LAVAGE

MICROFIBRES 40 CM

Frange velcro publiscrub - 314100

Frange velcro micro activa - 867054



COMPOSEZ VOTRE CHARIOT

Personnalisez votre chariot en choisissant une base ci-dessous et ajoutez-y vos options avec votre conseiller Performance Hygiène.



ALPHA MINI
865 350



ALPHA 5140
865 682



ALPHA 2178
899 922



ALPHA 3630
887 478

PLUS DE 300 COMBINAISONS POSSIBLES !

CHARIOT SÉCURISÉ

ALPHA SECURITY LINE AB PLUS

Le chariot ALPHA SL 200 sécurisé à 100% est conçu pour être laissé en l'absence de l'utilisateur dans un lieu public. Il est particulièrement destiné au milieu hospitalier et de santé : hôpitaux, pédiatrie, gériatrie, EHPAD, crèches...

887 567

CARACTÉRISTIQUES

- 1 base 91 x 52 cm
- 2 montants lisses
- 1 support sac 150L mâle
- 1 couvercle bleu avec cassette porte-objets pour un support sac 150L avec double serrure et système SHHUT
- 1 pédale ouverture couvercle
- 2 supports manches
- 1 crochet
- 1 support porte-pulvérisateur
- 1 cassette supérieure femelle/femelle avec couvercle avec serrure, système SHHUT
- 1 cache pour cassette supérieure
- 3 parois latérales fixes
- 1 porte latérale avec serrure
- 1 porte frontale avec serrure
- 2 tiroirs 22L sans serrure
- 1 tiroir 40L sans serrure
- 4 seaux 4L, avec anse de couleur bleue, jaune, rouge et verte
- 1 insert support sac
- 4 rondelles pare-chocs tournantes
- 4 roues Ø 125 mm avec double roulement et pare-fils

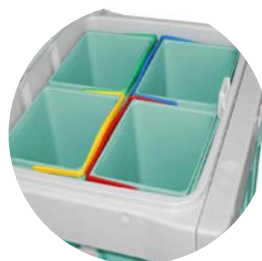

CHARIOTS DE LAVAGE & MÉNAGE

ARIANE

110, 2115 & 225

POLYVALENT FIABLE

Chariot de lavage de la marque FILMOP dont la haute qualité de produits est reconnue internationalement.

Pour le lavage des sols, le ramassage, le nettoyage des surfaces hautes, moyennes et grandes surfaces.



ARIANE 110

- 2 bacs latéraux
- 2 seaux 6 L
- Support poubelle
- Livré sans couvercle

632110

ARIANE 2115

- 1 bac latéral
- 2 seaux 6 L
- 2 seaux 15 L
- Support poubelle
- Presse à mâchoires
- Livré sans couvercle

890230

ARIANE 225

- 2 bacs centraux
- 2 seaux 6 L
- 2 seaux 15 L
- Support poubelle
- Presse à mâchoires
- Livré sans couvercle

632112

MULTIMATIC

COMPACT RÉSISTANT

Chariot de lavage compact avec structure robuste allié aux galets de protection lui confère une grande solidité dans le temps.

Ces nouveaux chariots sont composés de minimum 50% de plastique recyclé haute qualité, alliant robustesse et légèreté, et leur montage s'effectue avec une grande facilité.



MM-4T

- Presse vertical
- 2 seaux de 5 L
- 1 plateau de rangement
- Collecteur poubelle 70 L
- 1 clip balai
- 1 crochet T

913352



MM-8

- 2 seaux de 5 L
- 1 seau avec couvercle
- 1 seau 28 L
- 1 plateau de rangement
- Collecteur poubelle 70 L avec couvercle
- 1 clip balai
- 1 crochet T
- 2 supports balai

913354

50% DE MATIÈRE RECYCLÉE

IDEATOP

PRATIQUE ECONOMIQUE



Ideatop 1A

- 1 panier produits
- 2 Seaux 6 L
- Support poubelle
- 2 fixe-manches en caoutchouc
- 4 crochets
- 1 Panier seaux

881062



Ideatop 6A

- 2 Seaux 15 L
- 2 seaux 6 L
- Support poubelle
- Porte sac
- 2 Fixe-manches
- 4 crochets

631200



Ideatop 21

- 2 seaux 22 L
- 2 seaux 6 L
- Support poubelle
- 2 Fixe-manches
- Porte sac
- 1 couvercle avec porte-documents

631211

CHARIOTS DE LAVAGE



ONE FRED

2 Seaux en plastique 15 L. Avec timon latéral.
 Avec presse machoires - 887 004
 Avec presse à plat - 887 770
 Avec presse Boost - 901 021
 Avec presse à rouleaux - 887 771
 Kit repose balai - 865 079



MIDMOP MMT1616

Chariot de lavage double seau (2x16L) dont la presse a été installée en son centre pour lui conférer une stabilité et un accès aux deux seaux optimisés.
 913 316



DOUBLE SEAUX

2 seaux en plastique de 15 L.
 630 550



SPIDER DOUBLE

2 seaux en plastique de 20 L + presse.
 630 500

PRESSES



PRESSE À MÂCHOIRES ECOBOX

Équipée d'un cache bleu afin d'éviter les projections et d'un crochet latéral réglable.

634 010



PRESSE À PLAT RÉSISTANT

Avec fond - 634 000
 Sans fond - 634 001



PRESSE À ROULEAU PRESSE DE Ø 53MM RÉGLABLE

Presse à rouleau réglable selon l'épaisseur de la frange ou de l'essorage souhaité. Carter en polypropylène rouge, mécanisme rilsan, axe du rouleau en inox, manche en rilsan. Fourni avec cache anti-projections.

634 002



PRESSE À PLAT BOOST ROBUSTE ERGONOMIQUE

Fabriqué en copolymère de polypropylène, léger, résistant aux chocs et aux basses températures. Garantit un essorage supplémentaire de 20% par rapport aux presses traditionnelles tout en réduisant l'effort de mouvement de 50%.

Bleu - 899 928 Gris - 911 200 Rouge - 911 201

DIVERS



CALES-PORTES

En polypropylène copolymère et caoutchouc

Avec manche aluminium - 602 052
 Sans manche - 602 051



PANNEAU SOL GLISSANT

Panneau de sécurité en 2 parties, repliable pour un encombrement minimum. S'accroche facilement à votre chariot.

Petit - 635 141



Accessoires

MANCHES, SUPPORTS & FRANGES VELCRO

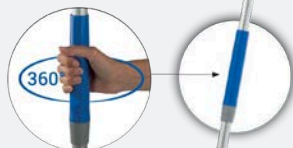

ERGO SWING

CONTRE LES TMS

ErgoSwing permet une diminution de la fatigue et une augmentation du bien être de l'opérateur. Améliore les performances de lavage et contribue à la lutte contre les TMS (*Troubles Musculo-Squelettiques*).

Manche telescopique ergonomique - 314101

Support scratch 40cm - 314102

Frange - 314100

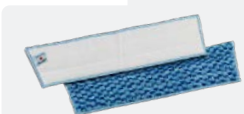

GLOBO

100% SANS CONTACT SYSTÈME UNIVERSEL

Le système Globo est composé d'un support pliable. Il rend les opérations de fixation et de décrochage de la frange rapides et faciles, optimisant le processus de nettoyage et assurant un remarquable gain de temps et d'efforts par rapport aux systèmes traditionnels. Le système est garanti 100% sans contact.

Support manche Globo - 901024

Support Globo pliable 40 cm - 890142

Support Globo ErgoSwing pliable, en polypropylène - 890145

Bandeau microfibre puli scrub - 314100

Frange Globo Puli-Scrub - 890196

Frange Globo Micro-Activa - 890195

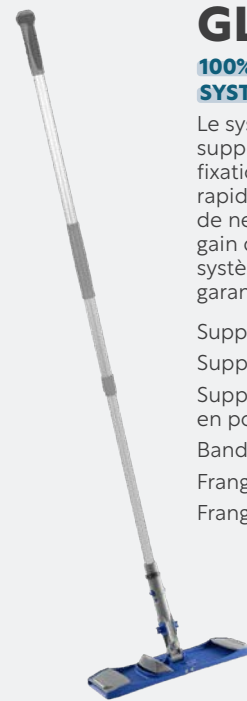

BALAIS RÉSERVOIR PULSE

NETTOYAGE EFFICACE

Doté d'un bouton-poussoir libérant 3 jets de solution derrière la frange. Capacité réservoir : 0,7L. Livré avec 2 franges

Balai réservoir - 643050

Recharge portable 7,5L - 643051

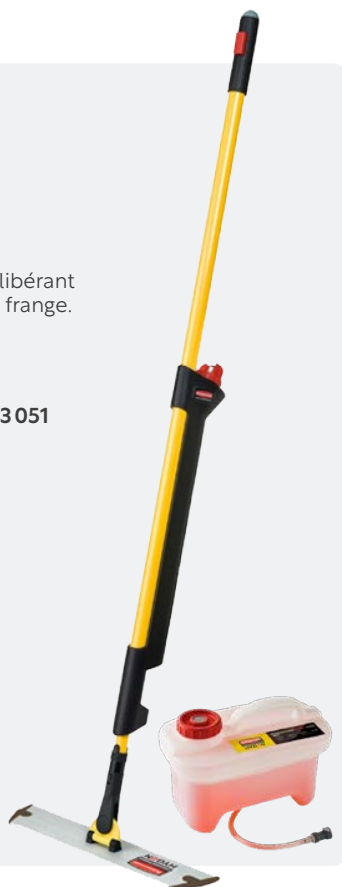

FRANGE DE LAVAGE 40 CM 600 LAVAGES À 60°

Colis de 10 - 643010



FRANGE DE DÉPOUSSIÉRAGE

Utilisation à sec pour attirer les poussières.

643013



SUPPORT & FRANGES À POCHE / LANGUETTES

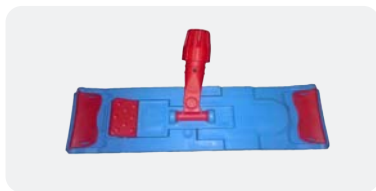

SUPPORT SPEEDY

Système magnétique pour frange à languette 40 cm.

314 502



FRANGE MICROFIBRES

PERFORMANCE HYGIÈNE

AVEC CODE COULEUR

Garantie 600 lavages à 90°C et 800 lavages à 60°C.

314 001



FRANGE COTON

PERFORMANCE HYGIÈNE

AVEC CODE COULEUR

Garantie 250 lavages à 90°C et 400 lavages à 60°C.

316 001

APPLICATEUR



APPLICATEUR DE CIRE ÉMULSION WUNDER

Complet avec manche de 140 cm. Tête flexible, ultra léger. Pour appliquer les émulsions ou les cires.

Applicateur complet - 624 010

Recharge - 624 011

MONTURES & FRANGES DE BALAYAGE

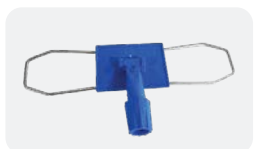

MONTURE POUR FRANGE DE BALAYAGE

40 cm - 881133 60 cm - 881134 80 cm - 881135
100 cm - 881136 120 cm - 881137



FRANGE DE BALAYAGE

EN COTON

40 cm - 312 201 60 cm - 312 202 80 cm - 312 203
100 cm - 312 204 120 cm - 312 205



BALAI CISEAUX

2 FOIS 100 CM IDÉAL GRANDES SURFACES

Balai - 881139 Frange - 881140

SUPPORT GAZES



SUPPORT BALAYAGE HUMIDE SPARK

AVEC LAMELLES CAOUTCHOUC

60 cm - 310 512



GAZE NON TISSÉE

Gaze imprégnée

30x60 cm - 895 666

KIT EASY WASH

ERGONOMIE MAXIMALE

Easy Wash est un système de lavage compact et maniable conçu pour rendre le nettoyage extrêmement facile, confortable et rapide grâce au design innovant étudié dans les moindres détails.

Composé d'un support touch-free, d'un bandeau en microfibre et d'un seau avec presse, il est particulièrement adapté pour le lavage de surfaces horizontales et verticales dans de petits environnements.

893 462

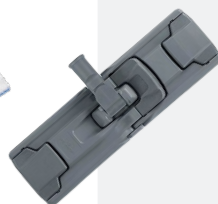

SERPILLIÈRES



SERPILLÈRE BLANCHE PERFORMANCE HYGIÈNE

550 g/m² HAUTE QUALITÉ

60 x 100 cm.
318 002



SERPILLÈRE ÉCRUE

GAUFRÉE 430 g/m²

50 x 60 mm
318 004



SERPILLÈRE MICROFIBRE

GAUFRÉE 420 g/m²

50 x 60 mm
318 005

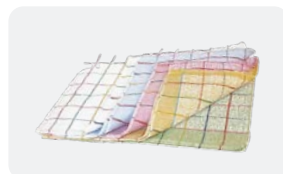

SERPILLÈRE BOUCLÉE

LISERÉS COULEURS 360 g/m²

50 x 60 mm
318 003

FRANGES



FRANGE MERY

EN COTON

Fixation exagonale
Lilas 168 g - 882 095 220 g - 881 175



FRANGE ESPAGNOLE VISCOSE

Ronde 180 g - 312 035



FRANGE À JUPE

EN COTON

Frang tricotée serpillière.
Pas de vis français.
160 g - 312 030



FRANGE LAVE SOL ÉCO

Fixation ronde
120 g - 312 026

SEAUX



SEAU MERY

14 L avec essoreur
602 015



SEAU BI-BAC

15 L avec essoreur
602 028



SEAU DE MÉNAGE

12 L avec bec
602 027

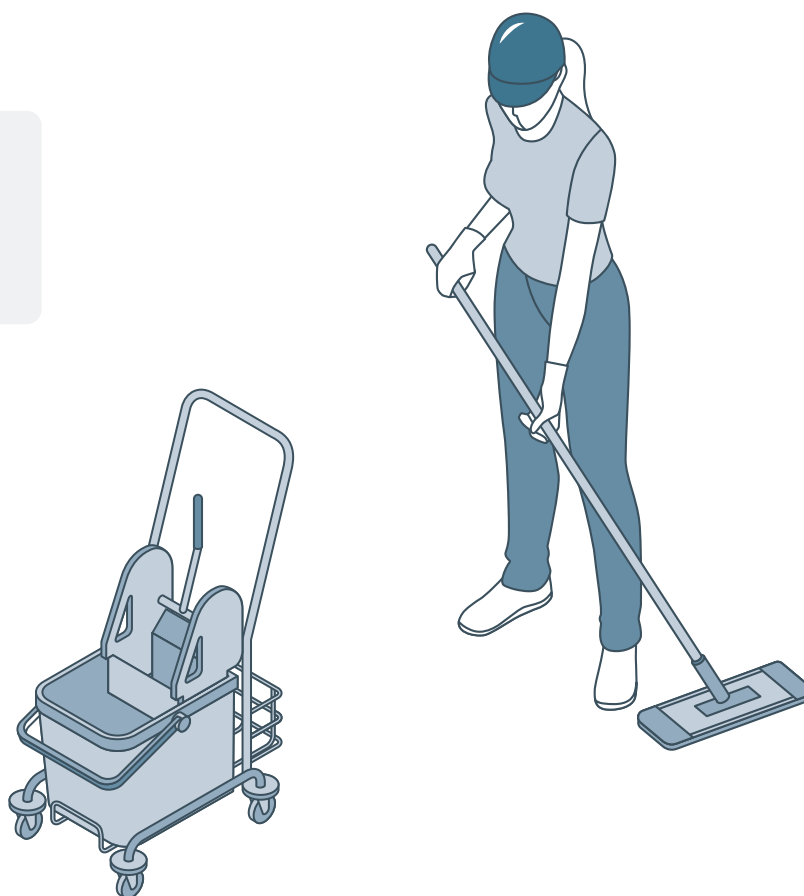

ÉPONGES & RÉCURANTS



ÉPONGE SALLE DE BAINS SURFACES FRAGILES 100% RECYCLÉE

130 x 84 x 28 mm
x10 - Rose - 335 001
x10 - Bleu - 874 431



ÉPONGE GRATTANTE

130 x 84 x 22 mm
Lot de 10 - 335 000



ÉPONGE GRATTANTE RECYCLÉE 100% RECYCLÉE

110 x 70 x 28 mm
Lot de 10 - 874 433



ABRASIF EN ROULEAU

Vert - 150x90 mm 5m - 874 441
Noir - 150x90 mm 3m - 874 443



ÉPONGE RECYCLÉE SANS COLORANT 100% RECYCLÉE

128 x 84 x 26 mm
Lot de 10 - 890 109

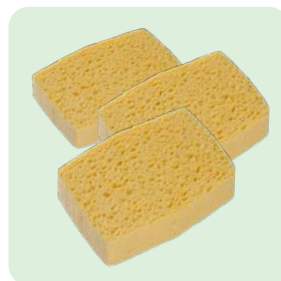

ÉPONGE HUMIDE COMPOSTABLE

N4: 144x101x28 mm
x10 - 874 423
N6: 144x101x36 mm
x10 - 874 424
N8: 159x120x40 mm
x10 - 874 425



ÉPONGE HUMIDE BEIGE NATURELLE COMPOSTABLE SANS COLORANT

130 x 84 x 28 mm
x10 - 907 825



ÉPONGE MAGIQUE

110 x 63 x 38 mm
Lot de 10 - 334 010

GANTS DE MÉNAGE



GANTS OPTIMO

En élastomère hypoallergénique
Taille 6 - 452 021
Taille 7 - 452 022
Taille 8 - 452 023

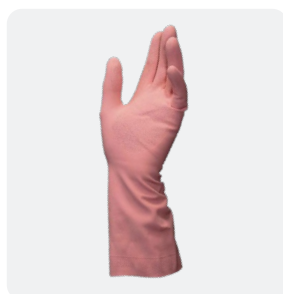

GANTS VITAL

En latex souple et fin
Taille 6 - 452 001
Taille 7 - 452 002
Taille 8 - 452 003



GANTS LATEX JERSEY BLEU

Taille S - 400 117
Taille M - 400 118
Taille L - 400 119
Taille XL - 400 120
Taille XXL - 400 121



GANTS LATEX BICOLORE

Adhésivée sur jersey coton
Taille S - 400 112
Taille M - 400 113
Taille L - 400 114
Taille XL - 400 115
Taille XXL - 400 116



Brosserie traditionnelle

MANCHES

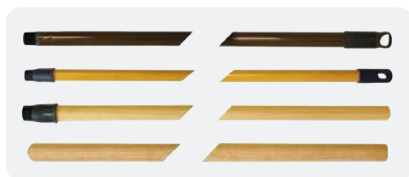

MANCHE ALUMINIUM

140 cm - 600 025

MANCHE BOIS À VIS

130 cm Ø 24 mm - 600 023

MANCHE BOIS NU

130 cm Ø 24 mm - 600 022

MANCHE BOIS CANTONNIER

140 cm Ø 28 mm - 600 024

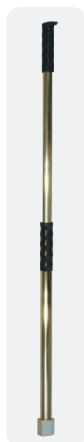

MANCHE MERY

Embout hexagonal.
Possède une attache de suspension.

130 cm - 600 020

140 cm - 600 021

FROTTOIRS & LAVE-PONTS



FROTTOIR

30 cm - Fibres Nylon
901841



LAVE-PONT

22 cm.
Fibres chiendent - 602 002
Fibres nylon - 602 001

BALAIS & BALAYETTE COCO



BALAI COCO

30 cm - 901835

37,5 cm - 901836



BALAI COCO

Avec douille en métal

60 cm - 600 004 80 cm - 600 005

100 cm - 600 006



BALAI PIASSAVA

Avec manche

3 rangs - 882 120

4 rangs - 882 121



BALAYETTE COCO

Avec manche. 3 rangs

602 007

SEMELLE CRIN



BALAI CRIN

Douille à vis. 37,5 cm
600 012

BALAIS DE SOIE



SOIE DEMI-TÊTE

30 cm, verni - 600 015



SOIE DROIT

37,5 cm, verni - 901878

BALAI PAILLE



4 FILS

41 cm - 600 019

GAMME ECOCYCLED BRUSH



RESPECT DE L'ENVIRONNEMENT

Entièrement composée de plastiques recyclés.
Une brosse contient entre 375 et 875 grammes de déchets plastiques.

C'EST DONC 5 À 35 BOUTEILLES QUI NE VIENNENT PAS POLLUER NOTRE ENVIRONNEMENT !



BALAI ECOCOCO

29 cm - fait de 14 bouteilles

Marron - 903 405

Zébré - 903 409

100% DE MATIÈRE RECYCLÉE

RACLETTE SOLS

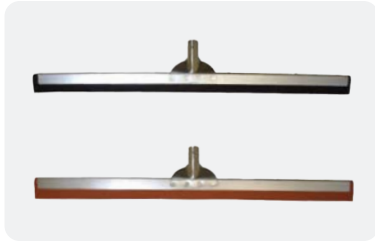

RACLETTE SOLS CAOUTCHOUC

- Noir 44cm renforcée - 602010
- Noir 60cm renforcée - 602011
- Rouge 55cm mousse - 602013
- Rouge 75cm mousse - 602014

BROSSE



BROSSE RADIATEUR

602006

DÉPOUSSIÉRAGE

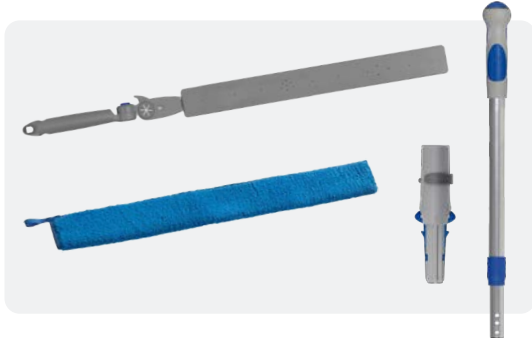

SYSTÈME SPILLO-SNAKE

- Support Snake 60cm - 890154
- Housse dépoissière 60cm - 865335
- Manche télescopique 56>93cm - 865454
- Cone Oni Connect - 899946



TÊTE DE LOUP

Manche 2 x 75cm

Tête de loup + manche - 602111

Tête de loup ovale - 602112

PELLES



PELLE PLASTIQUE

602022



PELLE + LAMELLE PLASTIQUE

602023



PELLE + BALAYETTE PLASTIQUE

602024

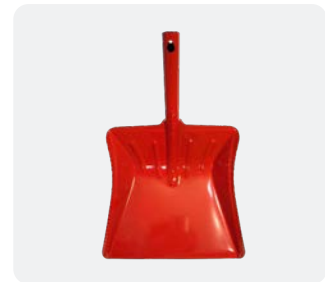

PELLE MÉTAL

602025

PELLES AEROPORT



SET PELLE BALAYETTE

Set pelle balayette
et raclette

602050

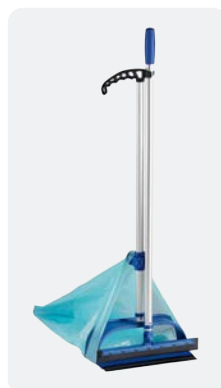

KIT BAGGY

Set complet avec
pelle et raclette

602053



PELLE AEROPORT

Basculante et balai

602026



Arts de la table

- Serviettes* 170
- Lunch pochettes* 176
- Sets de table* 180
- Tête à tête et chemins de table* 184
- Nappes* 185

Vente à emporter

- Accessoires restauration* 187
- Mieux connaître les matières de l'emballage et de la vaisselle* 189
- Vaisselle à usage unique* 190
- Emballage alimentaire* 193

Hôtellerie

- Équipement accueil et halls* 201
- Parfums d'ambiance* 202
- Produits d'accueil* 203
- Équipement chambres* 204

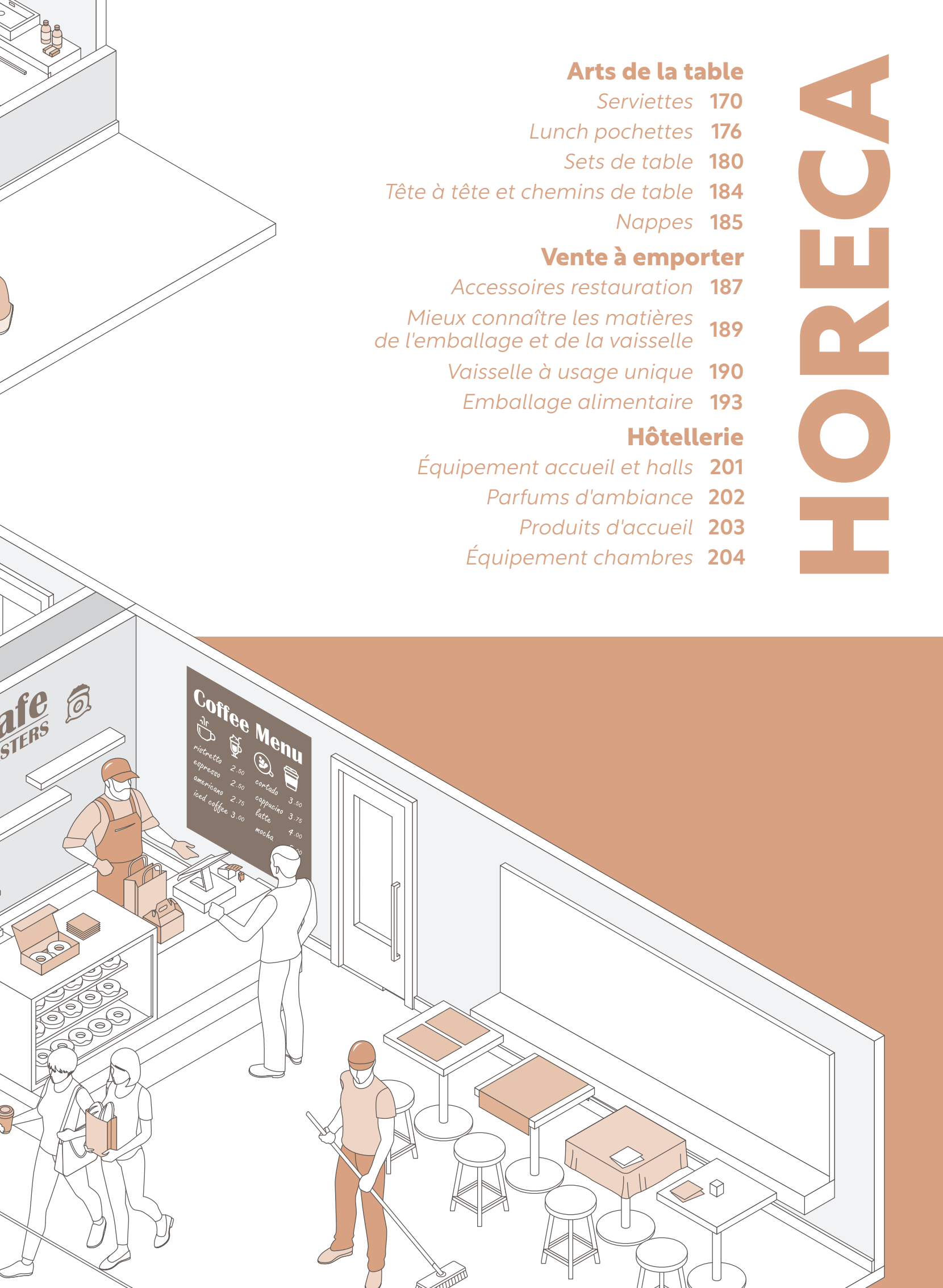



Serviettes



OUATE

Des serviettes à la texture douce et ultra-absorbantes, faites à partir de fibres végétales, entièrement composées de pâte de cellulose.

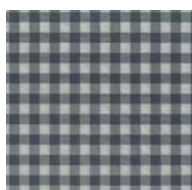

Vichy gris
40×40cm
(10×50) - **502 442**

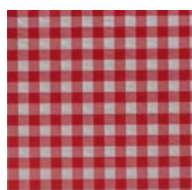

Vichy rouge
30×30cm
(15×200) - **502 141**
40×40cm
(10×50) - **502 443**

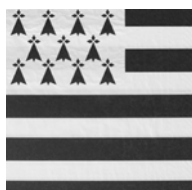

Drapeau breton
40×40cm
(10×50) - **918 546**

COLORIS (UNIES)	DIMENSIONS				
	20 × 20 cm	30 × 30 cm	30 × 39 cm	39 × 39 cm	AUTRE
Blanc	500 004 (40×100)	500 005	500 006	500 007	869 464 (40×48cm)
Kraft	901 228 (18×200)	502 144		503 002	898 823 (40×40cm)
Abricot		502 201		502 401	
Béton	502 102		502 302	502 402	
Bleu azur	502 103	502 202		502 403	
Ivoire	502 105			502 405	
Jaune		502 203	502 305	502 406	
Pistache	502 107		502 307	502 408	
Vanille		502 205	502 309	502 410	
Aubergine	502 120			502 420	
Bleu marine	502 121	502 220	502 320	502 421	
Bordeaux	502 122	502 221	502 321	502 422	
Chocolat	502 123		502 322	502 423	
Citron	502 124	502 222	502 323	502 424	
Ébène	502 125		502 324	502 425	
Jaune soleil				502 404	
Mandarine	502 127		502 325	502 427	
Pivoine	502 128		502 326	502 428	
Rouge	502 129	502 223	502 327	502 429	
Vert lumière			502 328	502 430	
Terracotta			502 329	502 431	
Turquoise	502 130		502 330	502 432	
Vert sapin			502 331	502 433	
Argile	502 132			502 434	
Framboise	502 133		502 333	502 435	
Brique	901 230			901 235	
Bleu canard	901 229			901 233	

18×100

16×200

24×100

18×100

8×100

OUATE ÉTHIC

LA PLUS ÉCOLOGIQUE DE NOS SERVIETTES !

Les serviettes de la gamme éthic, en ouate 100 % recyclée sont entièrement produites en France. Leur cycle de fabrication commence par la récupération de vieux papiers. La pâte à papier obtenue est transformée en bobines, puis en serviettes. Les déchets issus de cette fabrication seront à leur tour recyclés.

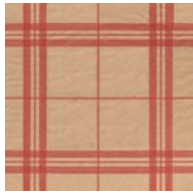

Torchon
40×40cm
(10×50) - **503 004**



Carreau rouge
40×40cm
(10×50) - **918 544**

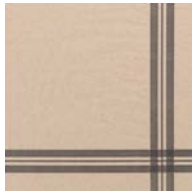

Carreau noir
40×40cm
(10×50) - **918 545**



CÉLI-OUATE® ÉTHIC

RECYCLÉE, OUI. MAIS RAFFINÉE !

Fabriquée à partir de papiers recyclés, la Céli-Ouate® Éthic offre les mêmes performances que notre Céli-Ouate® classique.



Kraft
20×20cm
(18×50) - **886 664**
38×38cm
(18×50) - **503 005**



CÉLI-OUATE®

Matière plus résistante que la ouate classique grâce à la technique du micro-gaufrage.



COLORIS (UNIES)	DIMENSIONS		COLORIS (UNIES)	DIMENSIONS	
	20 x 20 cm	38 x 38 cm		20 x 20 cm	38 x 38 cm
Blanc	502 600 (40x100 serv.)	502 700	Citron	869 494	502 724
Abricot		502 701	Ébène	869 495	502 725
Béton	869 486	502 702	Jaune soleil		502 711
Bleu azur		502 703	Mandarine	869 497	502 727
Ivoire	869 487	502 704	Pivoine	869 498	502 728
Jaune		502 705	Rouge	869 499	502 729
Pistache	869 488	502 707	Taupe		869 501
Vanille		502 709	Vert lumière		502 730
Aubergine	869 490	502 720	Terracotta		502 731
Bleu marine		502 721	Turquoise	869 500	502 732
Bordeaux	869 492	502 722	Argile	869 491	502 733
Chocolat	869 493	502 723	Framboise	869 496	502 734

Colis de 18x50 unités

Colis de 18x50 unités

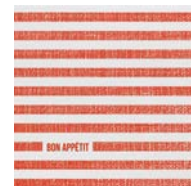

Marinière rouge
901 244

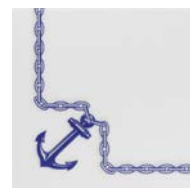

Décor ancre
502 822

SERVIETTE VOIE SÈCHE

Fabriquées à partir de fibres de cellulose mono pli, agglomérées par du latex grâce à un procédé à sec. C'est pourquoi on la désigne en tant que « airlaid » ou « voie sèche ».



COLORIS (UNIES)	DIMENSIONS	COLORIS (UNIES)	DIMENSIONS
	40 x 40 cm		40 x 40 cm
Anthracite	873 053	Jaune	873 059
Blanche	873 590	Kiwi	873 060
Bleu marine	873 055	Mandarine	873 061
Bordeaux	873 054	Noir	873 062
Chocolat	873 056	Rouge	873 063
Gris	873 057	Taupe	873 064
Ivoire	873 058	Vert sapin	880 707

Colis de 16x50 unités

LINSTYLE®

Parfait pour les restaurants souhaitant donner une impression de qualité mais préférant les serviettes à usage unique. Aspect et toucher luxueux du textile. Douceur exceptionnelle.



COLORIS (UNIES)	DIMENSIONS	COLORIS (UNIES)	DIMENSIONS
	39 x 39 cm		39 x 39 cm
Blanc	506 801	Orange	506 808
Vanille	506 802	Coquelicot	506 809
Jaune moutarde	506 804	Bordeaux	506 810
Bistre	506 805	Bleu marine	506 811
Pistache	506 806	Cacao	506 812
Vert chêne	506 807	Gris	506 813
		Noir	506 814

Colis de 12x50 unités

Colis de 12x50 unités

CÉLISOFT®

La matière phare des ambiances «sélects». Fabriqué en voie sèche, le Célistoft® a tous les atouts du tissu : la résistance, l'épaisseur (idéal pour les pliages), le toucher, la capacité d'absorption. Teintée dans la masse, cette matière possède une importante palette de couleurs.

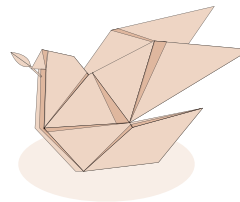

COLORIS (UNIES)	DIMENSIONS	
	40 × 40 cm	40 × 40 cm
Blanc		504 201
Béton	894 462	504 203
Bleu azur		504 204
Caramel	898 838	898 830
Lin		504 205
Chartreuse	898 839	
Ivoire	894 463	504 206
Rose poudré		504 208
Citron		504 209
Argile		504 220
Bleu marine		504 222
Bleu orage	898 840	
Bordeaux		504 223
Chocolat		504 224
Ébène	894 464	504 225
Figue	898 841	
Mandarine		504 227
Rouge	894 466	504 228
Vert sapin		504 231
Framboise		504 232
Titane		504 235

📦 10×50

📦 16×50

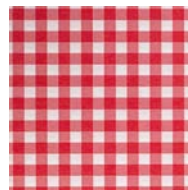

Champêtre rouge
40×40cm
(5×50) - 504 243

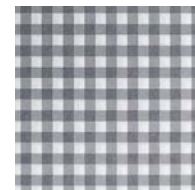

Champêtre gris
40×40cm
(5×50) - 504 244

ELEGANCE®		
COLORIS (UNIES)	DIMENSIONS	
	40 × 40 cm	
Bleu		909 432
Rose		909 435
Sable		873 050
Fushia		909 433
Prune		873 049
Turquoise		909 436 (12×50 serv.)

📦 Colis de 10×50 unités



BOOSTEZ L'IMAGE DE VOTRE RESTAURANT GRÂCE À LA PERSONNALISATION DE VOS SERVIETTES !

- Dans un secteur aussi compétitif que la restauration, chaque détail compte pour se démarquer et offrir une expérience unique à vos clients.
- La personnalisation des serviettes, souvent sous-estimée, peut transformer cet accessoire en un puissant outil de communication.
- Personnaliser vos serviettes, avec votre logo ou un message, renforce l'identité visuelle de votre restaurant et marque les esprits. Cela améliore l'expérience client en montrant votre attention aux détails, tout en offrant un support publicitaire discret, notamment sur les réseaux sociaux.
- Un geste simple mais impactant qui valorise votre établissement et fidélise vos clients.
- Nous serions ravis de vous proposer des solutions adaptées à votre image.
- Repérez ce logo  pour les articles personnalisables !

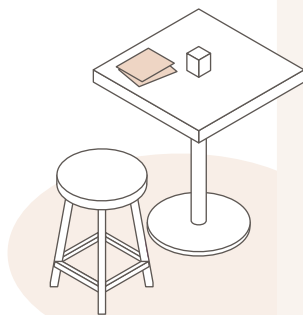

BIO DUNISOFT®

HOME COMPOST

Une façon élégante et propre de protéger les couverts. Conception compacte, idéale quand chaque minute compte. Parfaites pour les tables en terrasse, elles restent bien en place en cas de vent. Toucher premium très doux.



COLORIS (UNIES)	DIMENSIONS	
	40 × 40 cm	48 × 48 cm
Blanc	904 650	918 858
Blanc, pliage en 8		918 860
Crème	904 651	918 859
Jaune	904 662	
Sun orange	904 669	
Rouge	904 668	
Fushia	904 659	
Bordeaux	904 656	
Rose tendre	904 653	
Prune	904 667	
Bleu foncé	904 655	
Bleu océan	904 654	
Menthe bleue	904 652	
Kiwi	904 663	
Vert feuille	904 670	
Vert foncé	904 671	
Earth terra	904 658	
Noisette	904 666	
Miel	904 664	
Grège	904 661	
Granite	904 660	
Noir	904 665	
Marron éco	904 657	

Colis de 6×60 unités

ELEGANCE® LILY

Aspect et toucher sophistiqués. Une surface gaufrée et satinée, idéale pour les grandes occasions. Lourde dans la main et très absorbante, résiste à des repas comprenant plusieurs plats.

COLORIS (UNIES)	DIMENSIONS
	40 × 40 cm
Blanc	905 256
Crème	905 257
Rouge	905 264
Bordeaux	905 259
Bleu foncé	905 258
Kiwi	905 261
Noisette	905 263
Grège	905 260
Noir	905 262

Colis de 6×40 unités



CÉLYTISS®

LE PREMIUM



Le tissu en perd la tête.
 Cette matière révolutionnaire, propose un produit
 à l'aspect et au toucher spectaculairement proche du tissu.
 Attention, très forte addiction probable !



COLORIS	DIMENSIONS			
	40 × 40 cm	Cocktail 20 × 20 cm	Sous-verres 10 × 10 cm	48 × 48 cm
Blanc	509 330	886 665		886 669
Beige	509 331		898 875	
Rouge	509 332			
Anthracite	509 333		898 876	
Curry	509 334			
Châtaigne	509 335			
Bleu orage	509 336			
Gris	509 337	886 667		
Noir			898 874	
	400	720	720	400



Torchon rouge
 40×40cm
 (400) - **509 338**



Carreau rouge
 40×40cm
 (400) - **918 559**



Carreau noir
 40×40cm
 (400) - **918 560**





Lunch pochettes



LES Pochettes à couverts : ALLIEZ LA PRATICITÉ, L'HYGIÈNE ET L'ÉLÉGANCE SUR VOS TABLES !

Les pochettes lunch offrent de nombreux avantages par rapport à une simple serviette.

Voici quelques-uns de ces atouts :

- Elles permettent de garder les couverts bien organisés et ensemble, évitant qu'ils ne se dispersent sur la table.
- En plus, elles protègent les couverts contre les germes et la poussière avant leur utilisation, ce qui renforce l'impression de propreté.
- Les pochettes peuvent également être personnalisées avec des logos, motifs ou couleurs correspondant à un événement ou un restaurant, contribuant ainsi à valoriser l'image de marque ou le thème choisi.
- Leur utilisation réduit le nombre de manipulations des couverts par le personnel, accélérant ainsi la mise en place et le service.
- Enfin, elles apportent une touche de raffinement, chaque détail étant pensé pour offrir une expérience de repas plus soignée et haut de gamme, améliorant ainsi l'expérience des convives.



CÉLISOFT®



COLORIS	DIMENSIONS	
	32 × 40 cm	40 × 40 cm
Blanc	918 552	505 281
Ivoire	918 553	505 286
Framboise		505 285
Rouge	918 557	505 287
Bordeaux	918 555	505 282
Béton	918 554	505 280
Titane		505 288
Ébène	918 556	505 284
Chocolat		505 283
Caramel		898 842
Chartreuse		898 843
Figue		898 845
Bleu orage		898 844

Colis de 10×50 unités



Vache
40×40cm
(10×50) - **904 468**



Drapeau irlandais
40×40cm
(10×50) - **901 247**



Phare
40×40cm
(10×50) - **901 246**



CÉLI-OUATE®



COLORIS	DIMENSIONS					
	10 × 20 cm + serviette blanche	10 × 20 cm + serviette kraft	10 × 20 cm + serviette ébène	10 × 20 cm + serviette framboise	11 × 23 cm + serviette noire	11 × 23 cm + serviette ivoire
Kraft ébène		918 566		505 104		
Kraft brun	505 131	918 567				
Anthracite	505 171		505 172			
Moutarde	918 568					
Chocolat	918 569					
Sauge	918 570					
Ficelle	918 571					
Carbone					918 572	
Champagne						918 573

Colis de 4×60 unités

Colis de 4×50 unités



DUNILETTO® SLIM BIO

Une façon élégante et propre de protéger les couverts. Conception compacte, idéale quand chaque minute compte. Parfaites pour les tables en terrasse, elles restent bien en place en cas de vent.



COLORIS	DIMENSIONS	
	40 × 33 cm	
	Blanc	905 333
	Crème	905 338
	Sun orange	905 345
	Rouge	905 344
	Fuchsia	905 339
	Bordeaux	905 337
	Bleu foncé	905 336
	Kiwi	905 342
	Vert foncé	905 346
	Earth terra	905 340
	Granite	905 334
	Grège	905 341
	Noir	905 343
	Marron éco	905 335

Colis de 4×65 unités

CÉLYTISS®



Ok Compost
Industriel



COLORIS	DIMENSIONS	
	40 × 40 cm	
	Blanc	901 251
	Châtaigne	901 263
	Beige	901 260
	Gris	901 261
	Anthracite	901 262

Colis de 10×40 unités

OUATE



COLORIS	DIMENSIONS	
	8,5 × 20 cm + serviette blanche	8,5 × 20 cm + serviette kraft
	Vert	918 561
	Bleu	918 562
	Orange	918 563
	Framboise	918 564
	Jaune	918 565
	Kraft brun	505 031 872 773
	Kraft Ébène	505 001 872 772
	Anthracite	505 071

Colis de 5×100 unités

POCHETTES À COUVERTS ENFANTS



POCHETTE KIT KID

Avec set à colorier, serviette et
boîte de crayons de couleurs.
colis de 100 - **505 090**



LIVRE DE COLORIAGE + BOÎTE CRAYONS

Livre de coloriage - c/50 - H 120
Boîte de 6 crayons couleur - c/24 - H 123

DISTRIBUTEURS & SERVIETTES



DISTRIBUTEUR L-ONE TABLETOP

Pour serviettes intercalées 24 × 16 cm.
Distribution verticale sur comptoir
ou au mur. Fermeture avec bouton.
L-ONE Table Top - **506 206**



DISTRIBUTEUR L-ONE TABLE TURN

Distributeur de serviettes
intercalées 16 × 24 cm. Disposition
horizontale avec rotation à 360°.
Blocage de la rotation possible.
Ouverture avec bouton.
L-ONE Table Turn - **506 207**



SERVIETTES ECONATURAL

2 pli 24 × 16 cm
c/6000 - **506 205**

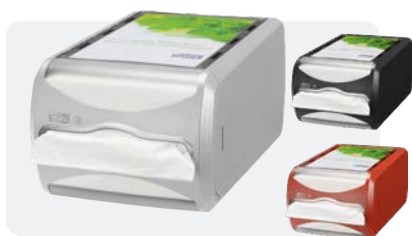

DISTRIBUTEUR N4 DE COMPTOIR

Distributeur plastique pour serviettes
enchevêtrées. Possibilité de fixation
murale. Capacité : 550 serviettes.

Gris clair - **506 517**
Noir - **506 518**
Rouge - **506 519**



DISTRIBUTEUR N4 VERTICAL

Distributeur plastique pour serviettes
enchevêtrées. Possibilité de fixation
murale. Capacité : 1100 serviettes.

Gris clair - **506 501**
Noir - **506 502**
Rouge - **506 503**



DISTRIBUTEUR N4 DE TABLE

Distributeur de table plastique pour
serviettes enchevêtrées.
Capacité : 275 serviettes. Colis de 4.

Gris clair - **506 505**
Noir - **506 506**
Rouge - **506 507**



SERVIETTES N4

Serviettes blanches enchevêtrées.
1 pli. 21,6 × 33 cm.
c/9000 serv. - **506 101**



SERVIETTES N4 EXTRA DOUX

Serviettes blanches enchevêtrées.
2 pli. 21,6 × 33 cm.
c/4000 serv. - **506 102**



Sets de table

PAPIER



COLORIS	DIMENSIONS	
	30 × 40 cm	
	Pêche	907 517
	Béton	907 518
	Bleu azur	918 579
	Havane	907 519
	Rouge brique	907 521
	Lavande	907 520
	Brun naturel	918 578
	Argile	907 522
	Aubergine	907 523
	Lit de vin	907 525
	Bleu marine	907 524
	Chocolat	907 526
	Curry	907 527
	Ébène	907 528
	Orange	907 530
	Pistache	907 531
	Pivoine	907 532
	Rouge	907 533
	Terracota	907 534
	Turquoise	907 536
	Olive	907 537
	Vert foncé	907 538
	Vert lumière	907 539
	Framboise	907 529
	Titane	907 535

Colis de 500 unités

PEPITE



COLORIS	DIMENSIONS	
	30 × 40 cm - Bords droits	
	Pepite	918 576

Colis de 500 unités

CÉLISOFT®



COLORIS	DIMENSIONS	
	30 × 40 cm	
	Blanc	510 200
	Béton	510 202
	Chartreuse	510 203
	Ivoire	510 204
	Caramel	898 859
	Argile	510 220
	Bordeaux	510 222
	Rouge	510 223
	Mandarine	510 226
	Ébène	510 227
	Chocolat	510 228
	Titane	510 230
	Bleu orage	898 860
	Figue	898 861

Colis de 5×200 unités

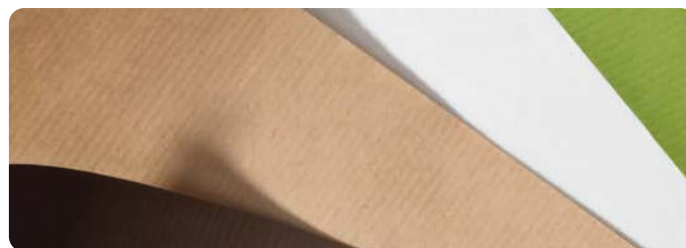

KRAFT



COLORIS	DIMENSIONS	
	30 × 40 cm	
	Brun	918 575
	Rouge	510 501
	Pistache	510 502
	Chocolat	510 503
	Ébène	510 505

Colis de 500 unités

SKIN

Outre son toucher très luxueux, cette nouvelle matière présente l'énorme avantage d'être antidérapante sur ses deux faces, ce qui lui confère une remarquable stabilité sur la table et une parfaite tenue des couverts posés. Sets personnalisables.



COLORIS		DIMENSIONS
		30 × 40 cm
	Skin blanc	510 160
	Skin crème	510 162
	Skin ardoise	510 163

Colis de 250 unités

DÉCORÉS



Ardoise
30×40cm
(500) - **869 590**



Impérial rose
30×40cm
(500) - **510 145**



Impérial vert
30×40cm
(500) - **510 146**

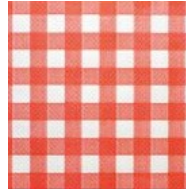

Céline Rouge
(Gaufré)
30×40cm
(500) - **510 701**

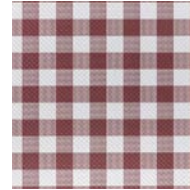

Céline Bordeaux
(Gaufré)
30×40cm
(500) - **869 589**



SPUNBOND

Le SPUNBOND a la particularité étonnante d'être essuyable parce qu'imperméable. Le SPUNBOND est conforme aux normes alimentaires, anti-bactérien, antistatique et écologique. L'idéal pour les grandes festivités !

COLORIS		DIMENSIONS
		30 × 40 cm
	Blanc	923 741
	Bleu marine	923 742
	Bordeaux	923 740
	Gris	923 743
	Noir	923 744
	Rouge	923 745
	Turquoise	923 746
	Vert sapin	923 747

Colis de 500 unités

CELYSET

Bords droits. Non tissés, haute qualité. Aspect et toucher spectaculairement proche du tissu.



COLORIS		DIMENSIONS
		30 × 45 cm
	Anthracite	510 310
	Beige	510 311
	Bleu orage	510 312
	Châtaigne	510 313
	Curry	510 314
	Rouge	510 316

Colis de 250 unités

DUNICEL® LINNEA

Résistant et déperlant pour durer pendant tout le repas. Fabriqué à partir de fibres certifiées FSC®. Grande diversité de motifs et de coloris en accord avec la saison, une occasion particulière ou un thème culinaire.

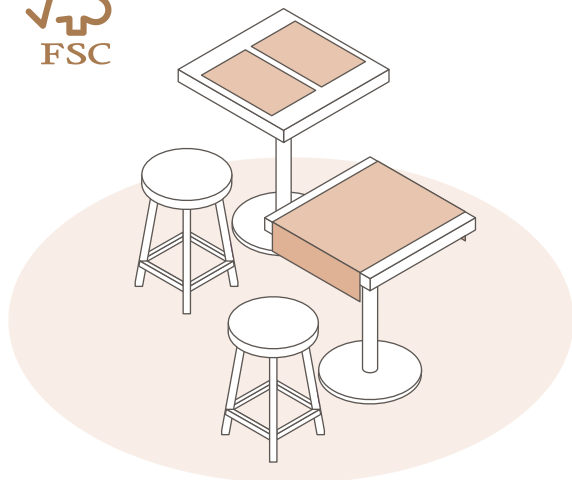

COLORIS	DIMENSIONS	
	30 cm × 40 cm	30 cm × 40 cm
Blanc	905 739	905 730
Crème	905 743	905 733
Jaune	905 748	
Sun orange	905 754	905 737
Earth terra	905 744	905 734
Rouge	905 753	905 736
Fuchsia	905 745	905 735
Bordeaux	905 742	905 732
Rose tendre	905 752	
Bleu foncé	905 741	905 731
Bleu océan	905 740	
Kiwi	905 749	
Vert feuille	905 755	
Vert foncé	905 756	905 738
Noisette	905 751	
Grège	905 747	
Granite	905 746	
Noir	905 750	

5×100

500



EVOLIN®

Aspect et sensation ultime du textile. Texture déperlante. Fabriqué à partir de fibres certifiées FSC®. Matériaux semblables au textile, sans les contraintes associées. Pré-découpé, hygiène impeccable. Un choix judicieux pour des tables partiellement couvertes.



COLORIS	DIMENSIONS	
	30 cm × 43,5 cm	
Blanc	905 102	
Crème	905 104	
Bordeaux	905 103	
Grège	905 106	
Granite	905 105	
Noir	905 107	

Colis de 5×70 unités





Tête à tête et chemins de table

CÉLISOFT®



COLORIS		DIMENSIONS
		40 cm × 24 m
	Blanc	514 100
	Béton	514 101
	Bleu azur	514 102
	Chartreuse	869 717
	Citron	514 104
	Ivoire	514 105
	Lin	514 106
	Caramel	898 871
	Argile	514 120
	Bleu marine	514 122
	Bordeaux	514 123
	Chocolat	869 718
	Ébène	514 125
	Bleu orage	898 872
	Framboise	514 127
	Mandarine	869 719
	Rouge	869 720
	Titane	514 132
	Figue	898 873

Colis de 4 rouleaux



EVOLIN®



COLORIS		DIMENSIONS
		41 cm × 24 m
	Blanc	905 090
	Crème	905 092
	Bordeaux	905 091
	Grège	905 094
	Granite	905 093
	Noir	905 095

Colis de 4 rouleaux



SPUNBOND

COLORIS		DIMENSIONS
		40 cm × 48 m
	Blanc	180.24
	Bleu marine	155.95
	Bordeaux	155.96
	Chocolat	155.94
	Crème	195.31
	Framboise	180.25
	Gris	155.17
	Jaune	195.32
	Lima	180.22
	Noir	155.93
	Orange	180.23
	Rouge	155.21
	Sable	155.98
	Turquoise	180.21
	Violet	155.97

Colis de 6 rouleaux



Nappes

RONDE

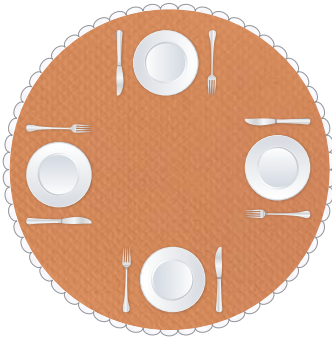

NAPPES RONDES BORDS FESTONNÉS

DIMENSIONS	RÉFÉRENCE
Ø 50 cm × 1000	511 101
Ø 60 cm × 500	511 102
Ø 78 cm × 250	511 103
Ø 88 cm × 250	511 104
Ø 98 cm × 250	511 105
Ø 108 cm × 250	511 106
Ø 118 cm × 250	511 107

NAPPES RONDES BORDS DROITS

DIMENSIONS	RÉFÉRENCE
Ø 128 cm × 250	511 108
Ø 148 cm × 180	511 109

NAPPES RONDES BORDS DROITS CÉLISOFT®

DIMENSIONS	RÉFÉRENCE
Blanc Ø 240 cm × 10	869 601
Ivoire Ø 240 cm × 10	869 602



AU FORMAT PAPIER BRUN

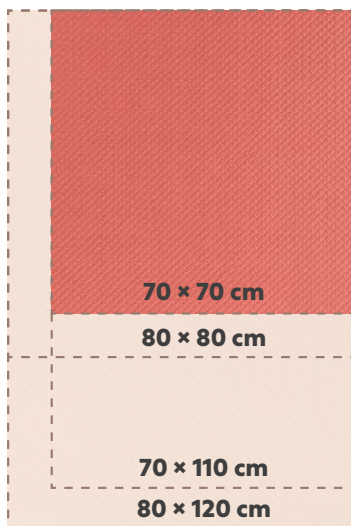

COLORIS	DIMENSIONS				
	60×60 cm	70×70 cm	70×110 cm	80×80 cm	80×120 cm
Argile		907 556			
Béton	907 543	907 553	907 565	907 571	907 577
Bleu marine	907 545	907 557			907 580
Brique		907 555			907 579
Ébène	907 548	907 560			
Havane	907 544	907 554	907 566		907 578
Olive		907 564			
Orange	907 549	907 561	907 569		907 583
Pêche	907 542	907 552			907 576
Rouge	907 550	907 562	907 570	907 574	907 584
Terracotta	907 551	907 563		907 575	907 585
Lit de vin	907 546	907 558	907 567	907 572	907 581
Chocolat	907 547	907 559	907 568	907 573	907 582

500

500

500

500

250



DAMASSÉES ROULEAUX PAPIER



COLORIS	DIMENSIONS	
	1,20 × 50 m	1,20 × 25 m
Blanc	513 003	513 300
Béton	513 202	513 301
Bleu azur	513 203	513 302
Ivoire	513 204	513 303
Kraft		513 322
Lavande	513 206	513 305
Rose poudré		513 306
Vanille	513 209	513 307
Argile		513 308
Bleu marine	513 220	513 309
Bordeaux	513 221	513 310
Chocolat		513 311
Citron	513 222	513 312
Ébène		513 313
Framboise		513 314
Mandarine	513 223	513 315
Pistache	513 224	513 316
Pivoine	513 225	513 317
Rouge	513 226	513 318
Turquoise		513 319
Vert foncé	513 227	513 320
Vert lumière		513 321

4 rouleaux 6 rouleaux

COLORIS	1,20 × 10 m	1,20 × 100 m
Blanc	513 001	513 004

30 rouleaux 4 rouleaux

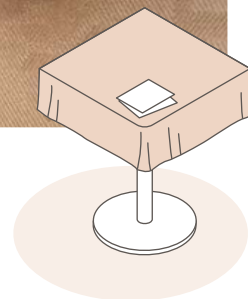
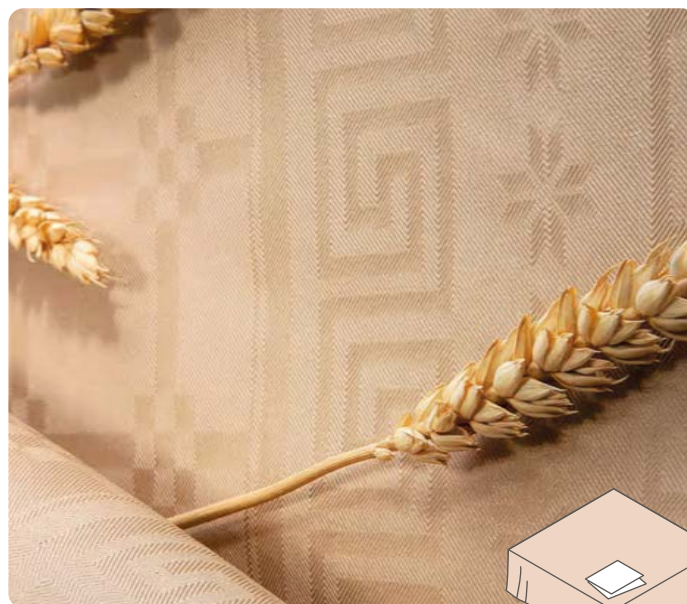

ROULEAUX CÉLISOFT®



Ok Compost
Industriel



COLORIS	DIMENSIONS	
	1,20 × 25 m	1,20 × 50 m
Blanc	512 100	512 200
Béton	512 101	512 201
Bleu azur	512 102	512 202
Caramel	898 865	898 868
Chartreuse	512 103	512 203
Citron	512 104	512 204
Ivoire	512 105	512 205
Lin	512 106	512 206
Rose poudré	512 108	512 208
Argile	512 120	512 220
Bleu marine	512 122	512 222
Bleu orange	898 866	898 869
Bordeaux	512 123	512 223
Chocolat	512 124	512 224
Ébène	512 125	512 225
Figue	898 867	898 870
Framboise	512 127	512 227
Mandarine	512 129	512 229
Rouge	512 130	512 230
Titane	512 132	512 232
Vert sapin	512 133	512 233

Colis de 1 rouleau



Accessoires restauration

LA DÉCORATION : APÉRITIFS / DESSERTS / PLATS

Les pailles



PAILLES PAPIER

c/50 × 100

Pailles

Noir 200 × 6 mm - 520 224

Kraft 200 × 6 mm - 520 220

Blanc 200 × 6 mm - 520 226

Noir 130 × 6 mm - 520 223

Emballage individuel

Kraft 200 × 6 mm - 520 222

Blanc 200 × 6 mm - 895 785



PAILLES PAPIER BUBBLE TEA

Droites à franges.
Ø 1,2 cm × 20 cm
2400 - 268.05



PAILLE FLEXIBLE NOIRE

Paille teintée masse vous garantit une dégustation sans risque.
Ø 7 mm × 220 mm
2400 - 925 140

Les piques



PIQUE RUBAN

Matériel: bambou.
Couleur: naturel

9 cm - 141.44

15 cm - 180.41



PIQUE BOIS DÉCORÉS ASSORTIS

12 cm. Bambou.
1 paquet de 100 unités - 156.18



PIQUE GOLF BOIS COMPOSTAGE DOMESTIQUE

Matériel: bambou.
Couleur: naturel
c/100

9 cm - 141.45

15 cm - 142.02



PIQUE BROCHETTE COMPOSTAGE DOMESTIQUE

15 cm (20 × 100) - 112.45

25 cm (10 × 100) - 112.47

30 cm (10 × 100) - 112.48

Les agitateurs



AGITATEUR EN BOIS COMPOSTAGE DOMESTIQUE

1 paquet de 1000 unités.
10 × 1000 - 191.82



AGITATEUR LONG DRINKS

0,6 / 2,7 × 15,2 × 0,16 cm.
Naturel bois.
10 × 1000 - 225.38

 RETROUVEZ LA GAMME GARCIA DE POU SUR NOTRE SITE ET PASSEZ VOS COMMANDES.

Les marqueurs



PIQUES À STEAK

1 paquet de 100 unités
bleu - 112.07
saignant - 112.09
à point - 112.11
bien cuit - 112.13



PIQUES

8 cm, carton blanc.
1 paquet de 100 unités
Vegan 100% - 222.57
Gluten free - 222.56
Lactose free - 222.68



Les sous-verres



SOUS-VERRE

Ouate 9 plis, ø 9 cm.
Colis de 250 unités.

Blanc	-	102.88
Noir	-	103.56
Blanc décoré	-	110.07
Marron	-	250.10



DESSOUS DE VERRE FEEL GREEN

Ø 9 cm, carton recyclé,
couleur naturel.

c/1000 - 165.79

Les dentelles



DENTELLES PAPIER RECTANGULAIRES

25 × 35 cm (8 × 250)	-	526 112
30 × 40 cm (4 × 250)	-	526 113
35 × 45 cm (4 × 250)	-	526 114

DENTELLES PAPIER RONDES

ø 10 cm (8 × 250)	-	526 101
ø 12 cm (8 × 250)	-	526 102
ø 15 cm (8 × 250)	-	526 103
ø 17 cm (8 × 250)	-	526 104
ø 19 cm (8 × 250)	-	526 105
ø 24 cm (8 × 250)	-	526 106
ø 28 cm (8 × 250)	-	526 108
ø 32 cm (4 × 250)	-	526 110

Les rince-doigts



RINCE-DOIGTS NON TISSÉ

Arôme citron.
Sans Paraben.

Colis de 1000 - 523 011



RINCE-DOIGTS THÉ VERT

Rince doigts flushable thé vert
"Roll-It". Blanc cellulose.

Colis de 1280 - 224.57

Les cure-dents



CURE-DENTS ROND

6,8 cm.

Colis de 1000 - 112.53

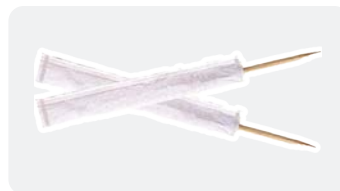

CURE-DENTS SACHETS INDIVIDUELS

9 cm.

Colis de 1000 - 112.55

Les bobines & blocs



BOBINES THERMIQUES SANS BPA

Modèle carte bancaire :
largeur 57 mm, ø 40 mm,
mandrin 12 mm, longueur 18 mm.

Lot de 10 - 524 010

Modèle ticket addition :
largeur 80 mm, ø 80 mm,
mandrin 12 mm, longueur 90 mm.

Lot de 3 - 524 011



BLOCS RESTAURATION

Lot de 10.

Tripli petit modèle - 524 002



Mieux connaître les matières de l'emballage et de la vaisselle



		MATIÈRE	MICRO-ONDES	TENUE EN TEMPÉRATURE SUIVANT ÉPAISSEUR	RECYCLABLE	COMPOSTABLE DE PAR SA COMPOSITION
	APET RPET	Polyéthylène Téréphtalate vierge et/ou recyclé	✗	-40°C / +70°C	✓	✗
	PP	Polypropylène	✓	-20°C / +120°C	✓	✗
	PS	Polystyrène	✗	-5°C / +80°C	✓	✗
	PELD	Polyéthylène basse densité	✗	-40°C / +70°C	✓	✗
	ALU	Aluminium	✓	-20°C / +380°C	✓	✗
	PAPIER	Fibre de cellulose de bois	✓	-20°C / +70°C	✓	✗
	CARTON	Carton + Polyéthylène	✗	-20°C / +70°C	✓	✗
		Carton + Polypropylène	✓	-20°C / +120°C	✓	✗
	FIBRE DE CANNE À SUCRE	Fibre de canne à sucre	✓	-4°C / +100°C	✓	✓
	BOIS	Bois	✓	-0°C / +80°C	✓	✓
	BAMBOU	Bambou	✓	-0°C / +80°C	✓	✓





Vaisselle à usage unique

LES ASSIETTES & COUVERTS

Assiettes carton recyclable



ASSIETTE CARTON ANTI-GRAS

18 cm, blanches - 880 884

23 cm, blanches - 880 885



ASSIETTE CARTON BRUN

18 cm - 883 751

23 cm - 883 752

Assiettes et bols fibre de canne compostage domestique



ASSIETTE CARRÉE FIBRE DE CANNE

16 × 16 cm (10 × 50 unités) - 556 106

20 × 20 cm (10 × 50 unités) - 556 107

26 × 26 cm (6 × 50 unités) - 556 109



ASSIETTE FIBRE DE CANNE

Ø 155 mm (20 × 50) - 556 102

Ø 175 mm (20 × 50) - 556 101

Ø 230 mm (10 × 50) - 556 100

Ø 260 mm (10 × 50) - 556 108

Ø 260 mm (10 × 50) - 556 103



BOL FIBRE DE CANNE

350 CC (20 × 50) - 556 105

480 CC (20 × 50) - 556 110

Produit focus écologique



COUVERT EN NOYAUX D'AVOCATS RÉUTILISABLE

Couteau 180mm - 924 643

Fourchette 170mm - 924 645

Cuillère 165mm - 924 644



PLATEAU FIBRE DE CANNE COMPOSTAGE DOMESTIQUE

En fibre de canne à sucre. 5 compartiments. 4×50 p/c.

plateau - 556 120

couvercle - 556 121

Couverts bois



COUVERT BOIS COMPOSTAGE DOMESTIQUE ET KIT

Couteau 165 mm - 562 001

Fourchette 165 mm - 562 002

Cuillère à soupe - 562 003

Cuillère à dessert 110 mm - 562 004

KIT 2/1 (couteau + fourchette) - 552 222

KIT 3/1 (fourchette + couteau + serviette) - 552 221

KIT 4/1 (3/1 + cuillère dessert) - 552 220

Couverts compostage industriel



COUVERT LUXE

Couteau 170 mm - 562 006

Fourchette 166 mm - 562 007

Cuillère à soupe 170 mm - 562 008

Cuillère à dessert 120 mm - 562 009

LES GOBELETS

Gobelets carton recyclable



GOBELET DÉCOR «BIODÉGRADABLE» COMPOSTAGE INDUSTRIEL

10 cl (40 × 50 p/c) - **550 150**
18 cl (40 × 50 p/c) - **550 151**
24 cl (20 × 50 p/c) - **550 152**



GOBELET CARTON COFFEE CHIC

10 cl (20 × 100 p/c) - **550 159**
17,5 cl (20 × 100 p/c) - **550 160**
24 cl (20 × 50 p/c) - **550 161**
30/35 cl (20 × 50 p/c) - **550 162**



GOBELET CARTON BRUN

10/12 cl (20 × 100 p/c) - **550 163**
17,5 cl (20 × 100 p/c) - **550 164**
24 cl (20 × 50 p/c) - **550 153**
30/35 cl (20 × 50 p/c) - **550 165**
45/48 cl (20 × 50 p/c) - **550 166**



GOBELET CARTON BLANC

10/12 cl (20 × 100 p/c) - **550 167**
17,5 cl (20 × 100 p/c) - **550 168**
21 cl (25 × 100 p/c) - **880 877**
30/35 cl (20 × 50 p/c) - **550 169**
Chaud, 24 cl (20 × 50 p/c) - **550 170**



COUVERCLE BLANC GOBELET CARTON

17 à 21 cl - **895 774**
24 à 35 cl - **895 775**
45 à 60 cl - **895 776**



GOBELET BOISSONS CHAUDES DOUBLE PAROI ONDULÉE

NOIR	MARRON
12 cl - 179.09	12 cl - 180.75
18 cl - 220.52	18 cl - 220.53
24 cl - 178.38	24 cl - 180.76
36 cl - 178.39	36 cl - 180.77

Gobelets plastique recyclable & réutilisable



POT FAST

Pot fast 20 / 25 cl PET. Ø 78 mm. Couleur cristal. 25 × 50 - 550 130	Pot fast 30 / 45 cl PET. Ø 95 mm. Couleur cristal. 16 × 50 - 877 002
Pot fast 25 / 30 cl PET. Ø 78 mm. Couleur cristal. 25 × 50 - 550 131	Pot fast 40 cl PET. Ø 95 mm. Couleur cristal. 16 × 50 - 877 003
Pot fast 30 / 35 cl PET. Ø 78 mm. Couleur cristal. 25 × 50 - 550 132	Pot fast 50 cl PET. Ø 95 mm. Couleur cristal. 16 × 50 - 883 682



COUVERCLE POT FAST

Couvercle croisillon pour
pot fast 25 à 35 cl.
Ø 78 mm. Couleur cristal.
25 × 50 - **877 000**

Couvercle croisillon pour
pot fast 40 à 50 cl.
Ø 95 mm. Couleur cristal.
16 × 50 - **877 001**

DÔME FAST

Dôme pour pot fast 25 à 35 cl.
Ø 78 mm. Couleur cristal.
25 × 50 avec trou - **550 135**
25 × 50 sans trou - **550 136**

Dôme pour pot fast 40 à 50 cl.
Ø 95 mm. Couleur cristal.
16 × 50 avec trou - **883 681**



SPATULES

Compostage domestique



SPATULES

BOIS

Agitateurs à café en bouleau.
Bois certifié FSC 100%.

Spatules 11cm :

Boîte distributrice (x5000) - 552118

Spatules 14cm :

Paquet (x1000) - 552117

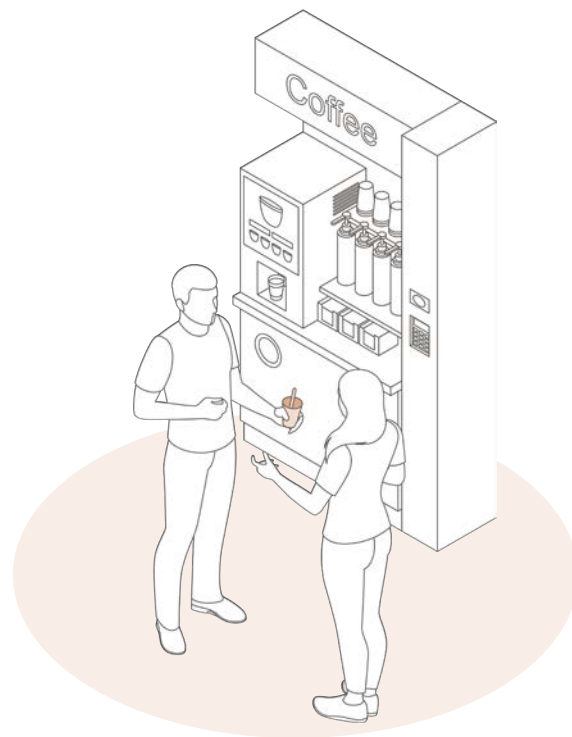

COUPES ET POTS À DESSERT

Plastique recyclable



POTS À DESSERT

PET CRISTAL

Pots à dessert en PET recyclable.

Colis de 1000 unités

Rond 15 cl - 570 510

Rond 23 cl - 570 511

Conique 26 cl - 570 512

Couvercle - 570 515



COUPE À DESSERT

PP CRISTAL À PIED

Coupe à dessert à pied en PP et PS réutilisable.

Colis de 600 unités

Pot 15 cl PP - 570 500

Pot 15 cl PS - 570 501

Couvercle plat - 570 505

Couvercle dôme - 570 506



Carton recyclable



POTS À GLACES

PET CRISTAL

Coupes en carton brun. Couverts dôme en PET cristal disponibles

Colis de 1000 unités

Rond 100 ml - 883 718

Rond 140 ml - 877 280

Conique 240 ml - 877 281

Couvercle dôme PET 140 ml - 877 282

Couvercle dôme PET 240 ml - 877 283

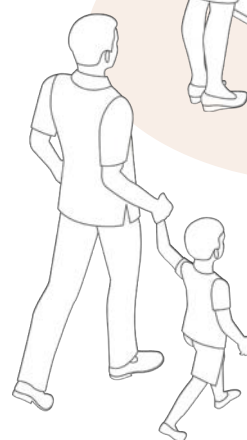



Emballage alimentaire

BARQUETTES

Plastique recyclable



BARQUETTE THERMOSCELLABLE

PRÉPARATION CHAUDE TENUE EN TEMPÉRATURE : -20°/+120°

Barquette PP translucide :

180 ml (c/12×100) - 572 210	250 ml (c/12×100) - 572 211
500 ml (c/12×100) - 572 214	750 ml (c/6×100) - 572 216
1000 ml (c/6×100) - 572 217	1500 ml (c/6×100) - 572 219
1800 ml (c/6×100) - 572 220	

Barquettes PP noir :

250 ml (c/18×100) - 877 117	375 ml (c/14×100) - 877 118
500 ml (c/12×100) - 877 119	750 ml (c/6×100) - 877 120
1000 ml (c/6×100) - 877 114	1200 ml (c/6×100) - 877 115
1500 ml (c/6×100) - 877 116	



BARQUETTE GASTRO BOX

PRÉPARATION CHAUDE
TENUE EN TEMPÉRATURE : -20°/+130°

Barquette PP blanc :

450 ml (c/720) - 572 250
725 ml (c/576) - 572 252
1250 ml (c/360) - 572 253
1450 ml (c/360) - 572 254
2775 ml (c/140) - 572 256



BARQUETTE CHARCUTIÈRE

RÉUTILISABLE
TENUE EN TEMPÉRATURE : -40°/+70°

Barquette PS translucide :

125 ml (c/10×500) - 572 200
150 ml (c/12×500) - 572 201
200 ml (c/6×500) - 572 202
250 ml (c/6×500) - 572 203
375 ml (c/10×250) - 572 204
500 ml (c/6×500) - 572 205
750 ml (c/6×500) - 572 206
1000 ml (c/4×250) - 572 207
1400 ml (c/4×250) - 572 208
2000 ml (c/3×250) - 572 209



FILM SCELLABLE

TRANSPARENT

Film translucide, pour préserver la fraîcheur des produits.

📦 L'unité

Film soudable PP (150×500 mm) - 572 225
Film pelable PET+PE (350×30mm) - 572 265

Carton recyclable



BARQUETTE KRAFT

PRÉPARATION CHAUDE

Barquette rectangulaire en carton brun.

📦 Colis de 500/1000 unités

180 ml - 575 008	300 ml - 575 007
390 ml - 575 006	690 ml - 575 004
960 ml - 575 005	



BARQUETTE CUISSON

CHAUD ET FROID

Barquette cuisson carton blanc et brun.

Tenue en température :
- 220°C max. au four traditionnel,
pendant 20 minutes.
- 150°C max. au micro-ondes.

📦 Colis de 5×50 unités

500 ml - 925 135	750 ml - 886 610
-------------------------	-------------------------



BOÎTES CHARNIÈRES

Plastique recyclable



BOÎTE SALADE

BOÎTE HAUTE

Boîte à salade APET translucide.
Tenue en température : -40°/+70°.

📦 Paquet de 50 unités

250 ml - **572 101** 375 ml - **572 102**

500 ml - **572 103** 750 ml - **572 105**

1000 ml - **572 106** 1500 ml - **572 107**

2000 ml - **572 108**



BOL SALADE

CHARNIÈRE DÉCHIRABLE

Bol à salade APET translucide.
Tenue en température : -40°/+70°.

📦 Paquet de 50 unités

250 ml - **572 130** 370 ml - **572 131**

500 ml - **572 132** 750 ml - **572 134**

1000 ml - **572 135**



BARQUETTE MULTIFONCTIONS

MICRO-ONDABLE

Barquette PP translucide.
Tenue en température : -20°/+110°.

📦 Paquet de 50 unités

500 ml - **572 140** 750 ml - **572 141**

1000 ml - **572 142** 1500 ml - **572 143**

2000 ml - **572 144**



POT SAUCES

2 EN 1

Pots à sauces translucides.
Tenue en température : -5°/+80°.

📦 Colis de 2500 unités

Pot PS translucide:

3 cl - **571 100** 6 cl - **571 101**

7,5 cl - **571 102**

Pot PET cristal:

10 cl - **571 103** 12,5 cl - **571 104**

Couvercle PET translucide:

3 cl - **571 107** 6/7,5 cl - **571 108**

10/12,5 cl - **571 109**

Aluminium recyclable



BARQUETTE ALUMINIUM

RECYCLABLE

📦 Paquet de 9×100 unités

225 ml - **554 101**

📦 Paquet de 8×100 unités

350 ml - **554 102**

📦 Paquet de 15×100 unités

450 ml - **554 103**



GODET ALUMINIUM

RECYCLABLE

📦 Paquet de 10×100 unités

80 ml - **554 110**

📦 Paquet de 15×100 unités

125 ml - **554 111**



COQUILLE ALUMINIUM

RECYCLABLE

📦 Paquet de 10×100 unités

135 ml - **877 211**

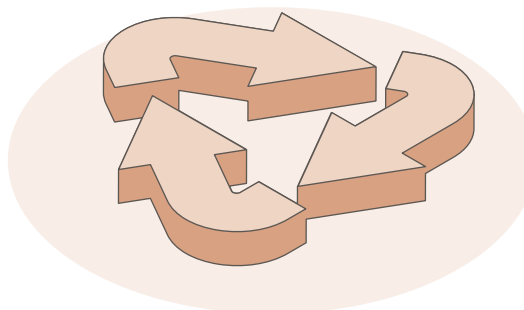

BOÎTES



BOÎTE BURGER

FERMETURE SÛRE

Emballage pour hamburgers en carton kraft brun. Résiste aux graisses et permet de maintenir au chaud. Le système de fermeture facilite le transport du hamburger.

Colis de 600 unités

100×100×70 mm	-	556 160
120×116×70 mm	-	556 161
155×100×70 mm	-	556 162
237×135×75 mm (c/300)	-	556 163



BOÎTE SALADE

COUVERCLE À FENÊTRE

Emballage en carton kraft brun + PP + PVC, avec couvercle à fenêtre. Convient aux salades, mais aussi desserts et autres plats traiteur.

95×95×40 mm (c/250)	-	575 000
140×140×50 mm (c/500)	-	575 001
160×160×50 mm (c/480)	-	575 002
190×190×50 mm (c/320)	-	575 003



BOÎTE TAKE-AWAY

FERMETURE SIMPLE

Emballage en carton kraft brun. Convient aux salades, nems, samoussas, accras, chicken wings, beignets...

Colis de 250 unités

144×85×60 mm	-	556 165
175×105×65 mm	-	556 166
228×124×78 mm	-	556 167

POTS



POT SOUPES

MICRO-ONDABLE

Pots en carton souple. Personnalisation possible.

Colis de 500 unités

Pot carton blanc + double PE:		
360 ml	-	571 012
480 ml	-	571 010
Pot kraft brun + double PE:		
360 ml	-	556 175
480 ml	-	556 177
Couvercle carton blanc:		
360 ml	-	571 015
480 ml	-	571 016
Couvercle kraft brun:		
360 ml	-	556 178
480 ml	-	556 179



POT SALADES

MICRO-ONDABLE

Emballage carton kraft brun FSC. Convient aux recettes chaudes comme froides (salades, poké bowls...).

Colis de 300 unités

Pot kraft brun:		
500 ml	-	556 129
780 ml	-	556 130
960 ml	-	919 746
1100 ml	-	556 131
1250 ml	-	556 132
Couvercle PET cristal:		
500 et 780 ml	-	556 133
1100 ml	-	556 134
1250 ml	-	556 135



POT PÂTES

MICRO-ONDABLE

Convient pour pâtes ou riz. Son intérieur paraffiné permet une protection optimale.

Colis de 500/1000 unités

Pot carton blanc + double PE:		
480 ml	-	571 000
780 ml	-	571 001
Pot kraft brun + double PE:		
480 ml	-	556 170
780 ml	-	556 171

**TOUS LES PRODUITS DE CETTE PAGE SONT RECYCLABLES
ET COMPOSTABLES (INDUSTRIEL FILIÈRE CARTON).**

POULET



SAC POULET

LOOK MODERNE

Sacs en papier kraft + PP.
Tenue en température : -40°/+100°C.

Colis de 500 unités

Sac «3 couleurs» (18+6×34,5 cm) - **877 333**

Sac XL (20+7×34,5 cm) - **877 334**

PIZZA



BOÎTE PIZZAS

HAUTEUR 4 CM

Boîtes en kraft brun + 3 couleurs.

Colis de 100/200 unités

26×26 cm - **883 725** 29×29 cm - **883 726**

31×31 cm - **883 727** 33×33 cm - **890 130**

40×40 cm (calzone) - **909 463**

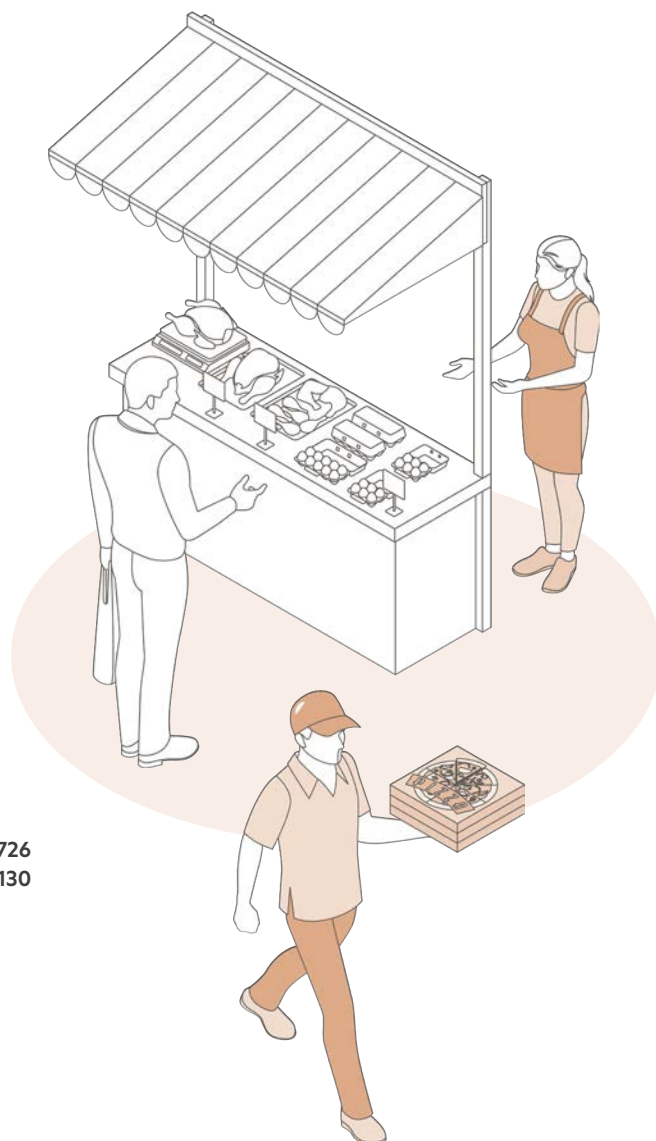

PELLES



PELLE CREPES

MICRO-ONDES

Pelle en carton naturel ondulé, 220 g/m².
Résiste aux graisses. Apte pour le micro-ondes
Tenue en température : -18°/+70°C.

Carton de 800 unités

17×17×2,5 cm - **234.82**



PELLE DIVERS USAGES

BIODÉGRADABLE

Pelle en carton marron, 300 g/m².

Carton de 1000 unités

15×12×3,5 cm - **234.78**

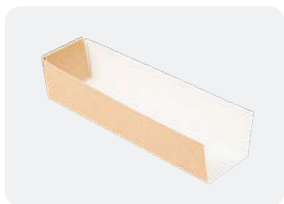

PELLE HOT DOGS

BIODÉGRADABLE

Pelle en carton blanc.

Carton de 1200 unités

18×4,5×4 cm - **234.80**



PELLE PIZZAS

BIODÉGRADABLE

Pelle en carton marron, 220 g/m².

Carton de 1200 unités

Pelle triangulaire - **234.74**

Pelle attrape pizzas - **234.72**

CORNETS FRITES

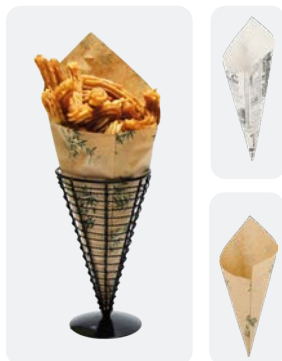

SACHET CÔNE EN POINTE

INGRAISSABLE

Sachets en papier 70 g/m². Résistant aux graisses. Convient pour la présentation des frites, tapas, onion rings et toutes autres garnitures...

Carton de 2000 unités

Sachet kraft naturel « FEEL GREEN » :
24×17 cm - **143.42**

Sachet papier « TIMES » :
24×17 cm - **167.41**

Carton de 24 unités

Cône de présentation acier noir :
Ø12,8×18 cm - **161.34**

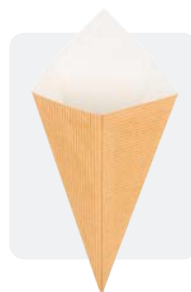

CORNET CÔNE ONDULÉ

INGRAISSABLE

Intérieur papier blanc ingraissable et extérieur carton ondulé kraft naturel.

Carton de 800 unités

12,5×22 cm - **234.46**



CORNET

INGRAISSABLE

En carton kraft brun + PE.

Carton de 1000 unités

Médium 160 ml - **556 152**

Large 180 ml - **556 153**

ACCESSOIRES BAGASSE



RÉCIPIENT MISE EN BOUCHE

COMPOSTABLE

Réipients mise en bouche, en bagasse (fibre de canne). Couleur blanc ou naturel.

Tenue en température : -18°/+150°C.

Carton de 1000 unités

Naturel - **207.41**

Blanc - **205.72**



POT

COMPOSTABLE

Pots en bagasse (fibre de canne). Couleur blanc ou naturel.

Tenue en température : -18°/+150°C.

Carton de 1000 unités

Naturel 55 ml - **150.17**

Blanc 55 ml - **150.58**

SACS CABAS



SAC CABAS KRAFT

POIGNÉE

Sacs cabas en kraft blanc ou brun 70 g/m², avec poignées plates.

Colis de 250 unités

Kraft brun :

22×10×28 cm - **500 964**

26×20×28 cm - **500 966**

32×16×35 cm - **500 967**

Kraft blanc :

26×17×25 cm - **500 972**



SAC CABAS SOS

KRAFT 60 G/M²

Sacs cabas en kraft blanc ou brun 60 g/m².

Colis de 500 unités

Kraft brun :

18×11×34 cm - **883 750**

Kraft blanc :

18×11×34 cm - **883 749**

20×16×40 cm - **886 611**

SANDWICHES, HAMBURGERS & HOT-DOGS



SACS SANDWICH

SANDWICH

📦 Carton de 1000 unités

Sacs sandwich kraft blanc:
10×6×35 cm - **574 000** 12×3×30 cm - **574 001**

Sacs sandwich kraft brun à fenêtre:
10×4×35 cm - **574 002**



SACHETS OUVERTS

BURGER

📦 Carton de 5000 unités

Sachet kraft naturel «FEEL GREEN»:
17×21×8 cm - **186.39**

Sachet papier ingraissable «TIMES»:
16×16,5×8 cm - **186.38**

SACHETS OUVERTS

HOT DOG

📦 Paquet de 500 unités

Sachet papier ingraissable «TIMES»:
9×3×22 cm - **226.70**



PAINS & BAGUETTES



SACHETS BOULANGERIE

SANS FENÊTRE

Sachet kraft naturel «FEEL GREEN».

📦 Paquet de 500 unités

14+7×35 cm - **360.08**

14+9×46 cm - **360.12**

9+3,5×46 cm - **360.16**

SACHETS PAIN

AVEC FENÊTRE

Sachet kraft marron, avec fenêtre «CLASSIC».

📦 Paquet de 250 unités

9+4×35 cm - **231.00** 9+4×48 cm - **231.01**

9+6×60 cm - **231.03** 26+10×38 cm - **231.08**



VIENNOISERIES & DESSERTS

Recyclable et compostage industriel



SACS CROISSANTS

32-35 G/M²

Sacs en PPT blanc.

Colis de 1000 unités

2 croissants: 12×4,5×15 cm - 908 253	8 croissants: 14×6×20 cm - 908 258
4 croissants: 12×4,5×20 cm - 908 265	12 croissants: 18×6,5×31 cm - 908 259
6 croissants: 14×6×20 cm - 908 257	16 croissants: 18×6,5×36 cm - 908 260

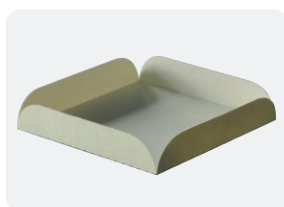

CARRÉ DESSERTS

230-250 G/M²

Carré en carton rainé.

Colis de 250/500 unités

13 cm - 574 202	15 cm - 574 203
17 cm - 574 204	19 cm - 574 205
21 cm - 574 206	



CAISSETTE PÂTISSIÈRE

230-250 G/M²

Caissette en carton blanc.

Colis de 100 unités

14×10×4 cm - 575 080
16×11×5 cm - 575 081

BOÎTES PÂTISSIÈRES

250-325 G/M²

Boîtes en carton.

Colis de 25/50 unités

14×14×5 cm - 575 050	23×23×8 cm - 575 058
16×16×5 cm - 575 051	25×25×8 cm - 575 059
16×16×8 cm - 575 052	26×26×5 cm - 575 060
18×18×5 cm - 575 053	26×26×8 cm - 575 061
18×18×8 cm - 575 054	29×29×5 cm - 575 062
20×20×5 cm - 575 055	29×29×8 cm - 575 063
20×20×8 cm - 575 056	33×33×5 cm - 575 064
23×23×5 cm - 575 057	



BOÎTE PÂTISSIÈRE

275-325 G/M²

Boîte pâtissière «LUNCH» en carton blanc.

Colis de 25/50 unités

28×19×6 cm - 570 030
28×42×6 cm - 570 031

Plateaux

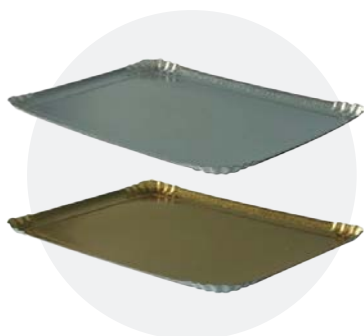

PLATEAUX CARTON

CARTON 1050 G/M²

Plateaux traiteur couleur or ou argent.

Colis de 25/50 unités

Plateau or:
19×28 cm - 570 025
28×42 cm - 570 026

Plateau argent:
19×28 cm - 570 027
28×42 cm - 570 028



PLATEAUX DE LUXE

PET RECYCLABLE

Plateaux traiteur de luxe octogonaux couleur argentée.

Colis de 5 unités

24,5×34 cm - 105.36
30,5×45 cm - 105.96





Équipement accueil et hall

ACCUEIL ET HALL



MULTIFLUX POUBELLE TRI

TRISELECTIF PÉDALE

Corps en inox brossé traité antitaches, et couvercle en plastique avec système de fermeture amortie. Poignées intégrées pour faciliter les déplacements. Seaux en polypropylène, base en ABS antibasculement.

L'unité - 910 219



ALPHA POTEAUX DE BALISAGE

BALISAGE À SANGLE

Poteaux de balisage à sangle. Base lestée par un poids en polypropylène. Corde en option.

Conditionnés par 2 pièces.

Dimensions: 360x360x950 mm.

Poteaux acier poudré noir:

Bleu - 910 381 Rouge - 910 382

Noir - 910 383

Poteaux acier inox brillant:

Bleu - 910 384 Rouge - 910 385

Noir - 910 386



GAMMA POTEAUX DE BALISAGE

BALISAGE À CORDE

Poteaux de balisage à corde. Base lestée par un poids en polypropylène. Conditionnés par 2 pièces.

Corde en passementerie haute finition avec 2 mousquetons.

Poteaux acier inox:

Dimensions: 310x310x950 mm.

Brillant - 910 360 Doré - 910 361

Corde 1,5 m:

Bleu - 910 367 Rouge - 910 368

Noir - 910 369



PORTE-MANTEAUX

8 CROCHETS

Structure en acier.

COSTANCE:

Structure acier chromé, base acier poudré noir, 8 crochets en polypropylène, pieds en caoutchouc.

L'unité - 910 414

GIORGIA:

Structure acier poudré, base polypropylène avec porte-parapluies, 8 crochets polypropylène.

L'unité - 910 419

SOFIA:

Structure acier poudré, base polypropylène avec porte-parapluies, 8 crochets polypropylène.

L'unité - 910 420



MULTI PORTE-PARAPLUIES

MULTI-POSITIONS

Porte-parapluies en acier poudré époxy, avec bac de récupération des eaux de pluie. Parapluies fermés par la grille de retenue inférieure.

8 places - 910 356

16 places - 910 357



FURBY DISTRIBUTEUR SACS À PARAPLUIE

SÉCURITÉ 500 SACS

Distributeur en acier poudré époxy gris, avec poignées de transport intégrées. Évite les chutes en conservant les sols propres et secs. Fonctionnement mécanique sans pile, distribution simple et rapide en un mouvement. Tapis rouge «récupérateur d'eau» inclus.

Distributeur - 910 354

Recharge sacs (50x100) - 910 355





Parfums d'ambiance



EXPLOSION

300M³ SILENCIEUX

Diffuseur à poser, ou fixation murale (kit de fixation inclus), structure en ABS. Technologie nébulisation.

- Réservoir 200 ml.
- Affichage digital de la programmation (LCD).
- Contrôle concentration parfum.
- Programmation : 4 événements programmables, choix des jours d'activation, réglage des intervalles.
- Alimentation adaptateur AC/DC 12V (fourni)
- La version Wi-Fi permet la programmation à distance via smartphone/tablette

Dimensions : 170×86×230 mm

Blanc - **910 019**

Blanc Wi-Fi - **910 020**

Noir Wi-Fi - **910 021**



EXPLOSION 80

100M³ SILENCIEUX

Diffuseur à poser, ou fixation murale (kit de fixation inclus), structure en plastique (PP).

- Réservoir 100 ml.
- Affichage digital de la programmation (LCD).
- Contrôle concentration parfum.
- Programmation « Smart » : 6 événements programmables, réglage 24h, ON/OFF.
- Alimentation par 3 piles type "C" ou câble USB 5V (non fournis)

Dimensions : 106×93×220 mm

Blanc - **910 636** Noir - **910 637**



EXPLOSION 200

200M³ SILENCIEUX

Diffuseur à poser, structure aluminium anodisé.

- Réservoir 60 ml.
- Affichage digital de la programmation (LCD).
- Contrôle concentration parfum.
- Programmation « Smart » par télécommande : 4 événements programmables, réglage 24h.
- Alimentation adaptateur AC/DC 12V (fourni).

Dimensions : 113×113×290 mm

Argent - **910 638** Noir - **910 639**



EXPLOSION 1500

1000M³ SILENCIEUX

Diffuseur à poser, structure aluminium anodisé.

- Réservoir 500 ml.
- Contrôle concentration parfum.
- Programmation « Smart » par télécommande : 4 événements programmables, réglage 24h.
- Alimentation adaptateur AC/DC 12V (fourni).

Dimensions : 195×195×530 mm

Argent - **910 641** Noir - **910 640**



RECHARGES PARFUMS EXPLOSION PARFUMÉE

NEUTRALISE LES MAUVAISES ODEURS

Désodorisants liquides prêts à l'emploi pour nébuliseurs automatiques. Aux essences naturelles et sans propulseurs, ils neutralisent les mauvaises odeurs et garantissent une efficacité et une persistance maximales du parfum.

Ocean Water :

250 ml - **910 022** 1L - **910 644**

Green Tea :

250 ml - **910 023** 1L - **910 645**

Relax :

1L - **910 646**

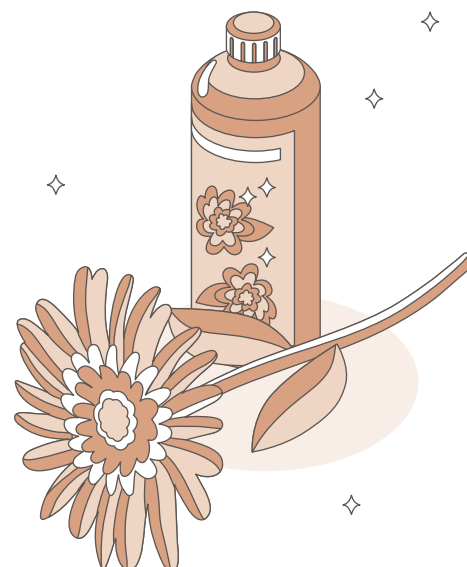



Produits d'accueil



GAMME JUST FOR YOU SIMPLE

Gamme simple adaptée aux hôtels et chambres d'hôtes.

Carton de 100 unités

- Gel douche (20 ml) - GF949
- Shampooing 2 en 1 (20 ml) - GF948
- Crème mains et corps (20 ml) - GF950
- Savon solide (15 g) - GF951



GAMME GENEVA GUILD BIODÉGRADABLE

Gamme complète classique et contemporaine, composée de contenus biodégradables et bouteilles recyclables. Sans paraben.

Carton de 300 unités

- Gel douche (30 ml) - CB 653
- Shampooing (30 ml) - CB 654
- Crème corps (30 ml) - CB 655
- Savon solide végétal (20 g) - CB 656



GAMME ELSYL NATURAL ÉLÉGANCE

Somptueuse gamme conditionnée avec soin. Les boîtes des bonnets de douche sont décorées d'un ruban noué à la main, le savon porte un logo en relief et les produits en bouteille possèdent un bouchon doré pour une présentation de qualité supérieure.

Carton de 50 unités

- Crème de bain (40 ml) - CC 497
- Shampooing (40 ml) - CC 495
- Après-shampooing (40 ml) - CC 496
- Savon solide (30 g) - CC 498
- Bonnet de douche (x100) - CC 570



GAMME BOTANIKA NATURE

Shampooing et gel douche parfum verveine bergamote. Savon végétal gommant au lait d'amande et noix. Vanity Kit (3 cotons tiges en bois biodégradable, 3 cotons, 1 lime à ongles). Gamme sans paraben. Pochette de démonstration non vendue.

Carton de 400 unités

- Gel 2 en 1 Shampooing gel douche (30 ml) - 532 003
- Savon solide végétal (25 g) - 532 002
- Vanity kit (x500) - 532 005



FRUTTI DOUCHE CORPS ET CHEVEUX

Gel lavant corps et cheveux. Formule enrichie en glycérine végétale aux propriétés hydratantes. Parfum aux notes de verveine, feuilles de citronnier et patchouli.

5L - 272 375



SAVON MOUSSE CORPS ET CHEVEUX

Savon douche Corps et cheveux offre une expérience haut de gamme 3-en-1 idéale pour les hôtels, spas et centres sportifs.

- Distributeur S5 - 925 264
- Recharge 475 ml - 925 245



GOBELET EMBALLAGE INDIVIDUEL

Gobelet en carton blanc, emballé individuellement.

Carton de 1000 unités
Gobelet 17,5 cl - 904 377



NATURE RESPONSABLE® GEL LAVANT DOUX PEAUX SENSIBLES

Mains, corps et cheveux, spécialement conçu pour les peaux sensibles.

500 mL - 278 026 | 5L - 278 027





Équipement chambre



LA CHAMBRE



SUPPORT VALISE BOIS LAQUÉ

Support de valises d'hôtel en bois de wengé laqué transparent mat, avec sangles en nylon noir. Préparé pour supporter 40 kg de poids. Produit adapté aux chambres d'hôtel.

L'unité - 925 352



SUPPORT VALISE CHROMÉ

Support pour valises d'hôtel en tube d'acier chromé carré de 20x0,7 mm, avec sangles en nylon noir. Préparé pour supporter 40 kg de poids.

Produit adapté aux chambres d'hôtel.

L'unité - 925 353



SLAIS CORBEILLE TRI TRI SELECTIF

Corbeille pour le tri sélectif. Structure en acier poudré noir, seaux en polypropylène amovibles de différentes couleurs, et bague amovible pour faciliter le remplacement du sac.

Dimensions: 244x244x315 mm

2x6 L - 910 674

6L + 2x3L - 910 306



LA SALLE DE BAIN

Les miroirs



MIROIRS MURAUX ACRIL

ROBUSTE

Plaque en PMMA et renforcement bois. Coins avec trous pour fixation murale par vis (non fournies) ou bandes adhésives. Supports de fixation orientables en option.

Rectangle (6×500×400 mm) - **910 009**

Rectangle (6×700×500 mm) - **910 010**

Ovale (6×500×700 mm) - **910 011**

Support mural inclinable - **910 529**



MIROIRS MURAUX SIMPLY

BLANC

Miroirs en verre avec entourage ABS.

Carré (35×470×470 mm) - **910 007**

Rond (35×490×490 mm) - **910 008**

Les boîtes à mouchoirs



DISTRIBUTEURS BRINOX

ACIER INOXYDABLE

Boîtes en inox AISI 304, finition brillant ou brossé. Fixation murale ou à poser (visserie en inox fournie).

Carré (12×12×12 cm) :

Brillant - **909 860** Brossé - **909 861**

Rectangle (137×260×75 mm) :

Brillant - **909 857** Brossé - **909 859**

Les corbeilles



CORBEILLES À PAPIER GETSI

COMPACT

Corps en acier inox brillant. Différentes finitions: perforé, brillant, brossé. Maintenance aisée. Dimensions: 230×230×280 mm

Satiné 11L - **910 298**

Brillant 11L - **910 299**

Les sèche-cheveux



SECHE-CHEVEUX YUL PRO

SÉCHAGE RAPIDE LÉGER

Capot en acier brillant noir, avec support mural.

- Activation par bouton poussoir, s'éteint dès que le bouton est relâché.
- 2 réglages de température/ventilation.
- Puissance 1.300 W.
- Permet un séchage rapide en minimisant la consommation d'énergie électrique.

Dimensions: 218×110×260 mm

L'unité - **910163**



SECHE-CHEVEUX YUL TUBO

COMPACT

Sèche-cheveux automatique en ABS avec tube flexible.

- S'active et s'éteint automatiquement.
- 2 réglages de température/ventilation.
- Équipé d'une prise rasoir.
- Faible consommation d'énergie.
- Puissance 700 W.

Dimensions: 140×93×517 mm

L'unité - **910161**



SECHE-CHEVEUX YUL COMFORT

PUISSANT

En ABS blanc avec finition chromé.

- Activation par bouton poussoir.
- 3 combinaisons de température/ventilation.
- Thermostat de sécurité inclus.
- Puissance 1.800 W.

Dimensions: 250×140×220 mm

L'unité - **910170**



Les poubelles



POUBELLE NEW BIN BASIC

À PÉDALE

Poubelle avec poignée de transport refermable en plastique, pédale en métal avec patin en plastique antidérapant, et base en plastique antibasculement.

Poubelle acier inox :

3 L - **909 581** 5 L - **909 583**

12 L - **909 585**

Poubelle acier galvanisé blanc :

3 L - **909 582** 5 L - **909 584**

12 L - **909 586**



POUBELLE LOLLY

À PÉDALE

En polypropylène blanc, souple et résistant. Équipée d'un seau intérieur.

4 L - **380 001**

6 L - **380 002**

12 L - **380 003**

18 L - **380 004**



POUBELLE SWING

BASCULANTE

Poubelle en polypropylène à couvercle basculant. Trappe de couleur grise peu salissante.

10 L - **380 011** 25 L - **380 012**

50 L - **380 013**



POUBELLE RIF BASIC

BASCULANTE SUPPORT MURAL

En polypropylène blanc, à trappe basculante et support sac intégré. Stable et robuste. Support mural en option.

Poubelle 50 L - **909 701**

Support mural - **910 538**

Hygiène féminine



POUBELLE DESY

ANTI-ODEUR

Poubelle en polypropylène, spéciale hygiène féminine. Couvercle à bascule anti-odeur (ouverture 12cm), avec pédale. Anneau de maintien des sacs

23 L - **380 015**



DISTRIBUTEUR SACS HYGIÉNIQUES

SACS RECYCLABLES

Distributeur de sacs hygiéniques destiné aux sanitaires féminins. Sacs en PEHD recyclable.

Distributeur - **154 522**

Recharge 48x25 sacs - **154 122**

Les balayettes



KATY PORTE-BALAYETTE

MURAL

- Porte-balayette mural en acier inox brillant.
- Dissimulation de la brosse grâce à la trappe à ouverture automatique.
- Bac de récupération en plastique pour faciliter le nettoyage.
- Fixation murale par platine soudée sur l'accessoire avec cache en inox, facilité de montage et d'entretien.
- Visserie inox fournie.

Dimensions: 130x130x440 mm

L'unité - **910 621**

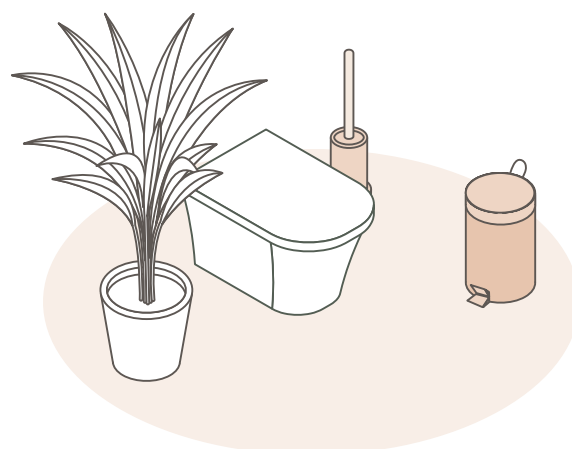





<i>Conteneurs</i>	210
<i>Sacs déchets</i>	211
<i>Tri sélectif intérieur</i>	213
<i>Tri sélectif extérieur</i>	214
<i>Poubelles extérieures</i>	216
<i>Cendriers et corbeilles</i>	218

DÉCHETS





Conteneurs



Plusieurs coloris disponibles suivant la capacité.



KOROK CONTAINER 2 ROUES

ROBUSTESSE MANIPULATION AISÉE

En polyéthylène vierge haute densité.
Couvercle amortisseur de bruit.
Adapté à la norme EN-840 1 à 6.
Solution pour le tri sélectif.

Gris/Gris

120L - 388 600

240L - 388 601

340L - 388 602



**RETROUVEZ LES HOUSSES
CONTAINER PAGE 6**

KOROK CONTAINER 4 ROUES

ROBUSTESSE BARRE VENTRALE

En polyéthylène. Vidage par prise frontale ou latérale DIN (tourillon).
Couvercle amortisseur de bruit. Adapté à la norme EN-840 1 à 6.
Solution pour le tri sélectif.

Gris/Gris

660L - 388 603

1000L - 388 604



ENTRETIEN DES CONTENEURS



WILOV® SUPER ABSORBANT ODEUR EUCALYPTUS

Absorbe jusqu'à 60 fois son volume. Contient les liquides en les transformant en semi solides. Témoin visuel de neutralisation des acides (coloration verte en milieu neutre et jaune en milieu acide).

carton de 6 x 1L - 901 738



SUPER ABSORBANT PUISSANT ULTRA ABSORBANT

Peut absorber, suivant la nature du fluide, jusqu'à 100 à 120 fois son volume. Son pouvoir absorbant est donc de 2 à 5 fois supérieur à celui des produits couramment utilisés. Témoin visuel de neutralisation des acides (coloration verte en milieu neutre et jaune en milieu acide).

carton de 6 x 1L - 901 737



3D VO BACTÉRICIDE FONGICIDE VIRUCIDE

Détergent désodorisant désinfectant pour la collecte, transport et traitement des ordures et déchets ménagers.

Dosage : à partir de 1% pH : 10,8 ± 0,3

Parfum pin - 5L - 286 005



MERI DÉO BACTÉRICIDE, LEVURICIDE, VIRUCIDE

Puissant détergent désinfectant surodorant qui laisse une agréable odeur de pin plusieurs heures après son application.

Dosage : à partir de 1% pH : 10,5 à 11

5L - 260 036

20L - 260 044



Sacs déchets

SACS POUBELLE



SACS BIODÉGRADABLES BIODÉGRADABLES & COMPOSTABLES

Le sac biodégradable en matière végétale, 100% compostable, collecte tous types de déchets organiques et ménagers pour le compost. Certifié OK Compost.

BLANC

20 L	356 020
60 L	356 060
80 L	356 080
110 L	356 110

VERT

120 L	358 112
130 L	356 130
240 L	863 136
10 L	355 010
40 L	356 040



SACS HAUTE DENSITÉ

Sacs poubelle haute densité fabriqués en polyéthylène pur. Adaptés aux détritux courants (sauf déchets coupants ou lourds), ils résistent aux chocs et aux étirements.

BLANC

5 L	360 006	10 L	360 016
20 L	360 026	30 L	360 036

NOIR

30 L	360 039	50 L	360 059
100 L	360 109	110 L	360 119
130 L	360 139		



SACS BASSE DENSITÉ

Les sacs poubelle à basse densité sont conçus en polyéthylène recyclé à hautes performances techniques, plus résistants à la traction, à la perforation et à la déchirure. Litrage indiqué sur chaque rouleau.

NOIR STANDARD

30 L	350 037	100 L	350 107
110 L	350 117	130 L	350 136

NOIR SUPÉRIEUR

100 L	350 108	110 L	350 118
130 L	350 138		

NOIR RENFORCÉ

50 L	350 058	100 L	350 109
110 L	350 119	130 L	350 139
160 L	350 169		

NOIR SUPER RENFORCÉ

130 L	350 140
-------	---------

TRANSPARENT STANDARD

50 L	350 053	110 L	348 113	130 L	863 115
------	---------	-------	---------	-------	---------

TRANSPARENT SUPÉRIEUR

110 L	350 113	130 L	350 133
-------	---------	-------	---------

TRANSPARENT RENFORCÉ

110 L	863 108
-------	---------

BLEU

30 L	895 468	50 L	895 469	110 L	352 111
------	---------	------	---------	-------	---------

BLANC

30 L	863 081	50 L	352 052	110 L	863 110
------	---------	------	---------	-------	---------

JAUNE

30 L	895 470	50 L	895 471	110 L	895 473
------	---------	------	---------	-------	---------



SACS NOIRS AVEC LIENS COULISSANTS

RECYCLÉS ET RECYCLABLES

Ce sac est exclusivement composé de matières recyclées, valorisant ainsi la seconde vie d'un produit déjà existant. Il n'a nécessité aucune matière première issue directement de l'industrie pétrolière. Il est lui-même à nouveau recyclable. Lien coulissant : plus pratique (gain de temps), gain de volume (écologique). NF Environnement.

30 L - 871 984 50 L - 871 985 100 L - 871 986



SACS D.A.S.R.I.



SACS D.A.S.R.I. LIEN COULISSANT

RISQUES INFECTIEUX

15L	-	904 487
20L	-	904 488
30L	-	904 489
50L	-	904 490
100L	-	904 491
110L	-	904 492

HOUSES CONTENEUR



HOUSES BD

HAUTE RÉSISTANCE

Ces housses basse densité (BD) préservent les conteneurs des souillures et odeurs persistantes, elles limitent les opérations de nettoyage des conteneurs.

120 L - c/100	-	358 012
240 L - c/100	-	358 024
330 L - c/100	-	358 033
750 L - c/50	-	358 075
1100 L - c/50	-	358 110

TRI SÉLECTIF & GESTION DES DÉCHETS

1. TRI SÉLECTIF

Le tri sélectif concerne les déchets produits par les entreprises, incluant :



- Papier/carton
- Métal
- Plastique
- Verre
- Bois
- Fractions minérales
- Plâtre



Réglementation **8 FLUX**

- Au **1^{er} janvier 2025** se rajoute un **8^e flux : le textile**
- Sont concernées par ces 8 flux les entreprises produisant **plus de 1100L de déchets par semaine**



Réglementation **BIODÉCHETS**

- Depuis le **1^{er} janvier 2024** existe en parallèle le **tri obligatoire des biodéchets** (quelques soient les volumes) pour les professionnels et les ménages

Voir nos solutions en page 52 du catalogue

2. GESTION DES DÉCHETS DANGEREUX

La réglementation



- Tout **producteur** de déchets dangereux est **responsable** de la **valorisation** ou de **l'élimination des déchets** produits. C'est notamment le cas des emballages vides de produits chimiques classés.
- La traçabilité se fait via un outil numérique développé par le Ministère de la Transition Écologique qui est obligatoire depuis 2022 : **TRACK DÉCHETS**.

La Solution **PERFORMANCE HYGIÈNE**

- Un partenariat avec la société **RECYDIS**, filiale de **PAPREC**, spécialisée dans la **collecte** et le **traitement des déchets dangereux**.
- Rapprochez-vous de **votre commercial** pour connaître les modalités.





Tri sélectif intérieur



ALITRI 65L & 90L

ULTRA MODULABLE

Meuble de tri sélectif pour restauration collective. Acier poudré anti-UV, anticorrosion. Bac intérieur roulant.

- Vert 65L - 389 200
- Vert 90L - 389 205
- Bleu Ciel 65L - 389 201
- Bleu Ciel 90L - 389 206
- Jaune Colza 65L - 389 202
- Jaune Colza 90L - 389 207
- Rouge 65L - 389 203
- Rouge 90L - 389 208
- Gris Clair 65L - 389 204
- Gris Clair 90L - 389 209

KIT ALITRI :

- 3 meubles (vert, rouge, gris)
- 2 habillages côtés
- 3 plaques signalétiques
- 3 x 65L - 389 210 3 x 90L - 389 211

Fabriqué en FRANCE



SLAIS

CHAMBRE D'HÔTELS ET BUREAUX

Structure en acier poudré époxy, seaux en polypropylène de couleurs et amovibles.

- 6L + 6L - 910 674
- 6L + 2 x 3L - 910 306



SLIM JIM KITS POUR STATION DE RECYCLAGE

SPÉCIAL ESPACE RÉDUIT

Voici une solution de recyclage adaptable, fonctionnelle et discrète.

- 87L x 2 flux : OM / recyclage mixte - 891 822
- 87L x 3 flux : OM / papier / recyclage mixte - 389 012
- 87L x 3 flux : OM / papier / bouteille - 877 800



CARDBOB

100% RECYCLABLE

Poubelle carton 100% recyclable. Possibilité de combiner la poubelle à papier avec les couvercles métalliques peints dans la couleur de votre choix et avec les autocollants pré-perforés pour créer un îlot de recyclage coloré.

• 42L - 925 117

- Couvercle rouge - 910 217 Couvercle jaune - 910 216 Couvercle vert - 910 218
- Couvercle gris - 910 214 Couvercle bleu - 910 215

• 60L - 925 119

- Couvercle rouge - 910 672 Couvercle jaune - 910 671 Couvercle vert - 910 673
- Couvercle gris - 910 669 Couvercle bleu - 910 670

• Sticker :

- Autres déchets - 925 120 Plastique - 925 121 Papier - 925 122
- Verre - 925 123





Tri sélectif extérieur



CITWIN 2 OU 3 FLUX

MANUTENTION RAPIDE ROBUSTESSE

Support sac mural 2 flux (2 x 110L) ou sur pied (2 x 75L). Support sac 3 flux sur pied (3 x 45L). Maintien du sac par ceinture élastique. Socle et barre transversale gris manganèse. Installation préconisée dans un espace couvert.

MURAL - 2 FLUX

Gris manganèse / Bleu / Jaune	388 523
Gris manganèse / Gris ciment / Jaune	388 524

SUR PIED - 2 FLUX

Gris manganèse / Bleu / Jaune	388 525
Gris manganèse / Gris ciment / Jaune	388 526

SUR PIED - 3 FLUX

Gris manganèse / Bleu / Jaune / Gris ciment	389 324
---	----------------



CITWIN + CENDRIER 3L

LE 2 EN 1

Support sac 2 flux avec cendrier 3L amovible.

Vidage du cendrier par simple retournement.

2 x 75L + 3L Gris manganèse / Bleu / Jaune	- 388 528
2 x 75L + 3L Gris manganèse / Gris ciment / Jaune	- 388 529



STATION CITY CENDRIER & CORBEILLE DE TRI SÉLECTIF

FERMETURE SÉCURISÉE

En acier galvanisé, il est composé de 3 seaux en acier de 35L. Les étiquettes de tri sélectif sont fournies. Fermeture sécurisée avec 3 points de fixation au sol (visserie non comprise).

105 L - **910 422**



TONDO POTEAU SUR SOCLE

ACIER GALVANISÉ

Composé de 3 supports pour sacs poubelle avec couvercle en acier galvanisé.

Poteau sur la base accrochage unique	- 910 484
Support mural gris	- 910 474
Adaptateur pour poteau cylindrique	- 910 482
Poteau sur socle à poser	- 910 487
Poteau sur socle pour 2/3 supports	- 910 485
Adaptateur 2 supports	- 910 489
Adaptateur 3 supports	- 910 492
Support sac bleu avec couvercle/sans couvercle	- 910 476/910 468
Support sac gris avec couvercle/sans couvercle	- 910 477/910 469
Support sac vert avec couvercle/sans couvercle	- 910 478/910 470
Support sac jaune avec couvercle/sans couvercle	- 910 480/910 471
Support sac rouge avec couvercle/sans couvercle	- 910 479/910 472





ÉTRIERS FACILITANT LA MISE EN PLACE ET RETRAIT DU SAC.

CORBEILLES DE TRI KOLOTRI

RÉSISTANCE AUX CONDITIONS CLIMATIQUES EXTRÊMES

Corbeilles de tri à poser ou à fixer, en aluminium et poudré anti-UV résistantes aux conditions climatiques extrêmes. Couvercle de couleur à ouverture calibrée afin de s'adapter aux différents types de tri. Signalétique sur le corps pour une meilleure identification du tri. 4 patins en polypropylène évitant le contact au sol. Fixation au sol possible en 4 points. Capacité : 80L

Papier	- Bleu ciel	- 389 222
Autres déchets	- Gris clair	- 389 223
Plastique	- Jaune colza	- 389 224
Gobelet	- Blanc*	
Pile	- Violet*	
Verre	- Vert jaune*	
Cartouche	- Marron*	
Métal	- Rouge*	

*Personnalisation possible à la demande.



STATION DE TRI EN BRIQUE ALIMENTAIRE

LE CHOIX DURABLE

- Matériau recyclé robuste à base de briques alimentaires recyclées qui ne s'écaille pas et ne s'effrite pas (environ 9605 briques pour ce modèle).
- Fabrication européenne pour une faible empreinte carbone.
- Assemblé en atelier solidaire
- Produit d'extérieur verrouillable (clé incluse) résistant aux intempéries et aux UV.

1 flux - 925 127 2 flux - 925 128 3 flux - 925 129

STATION DE TRI RÉALISÉE À BASE DE BRIQUES ALIMENTAIRES RECYCLÉES.



100% DE MATIÈRE RECYCLÉE





Poubelles extérieures



LEM POUBELLE PIVOTANTE

**SOLUTION PRATIQUE
& RÉSISTANTE**

Poubelle en acier inox avec seau intérieur en acier galvanisé. Son fond est perforé pour évacuer les liquides. Elle est dotée d'un système de vidage par pivotement. Fixation au sol en 4 points.

30L - 910 445



BELLA

ESTHÉTIQUE ET ROBUSTE

À poser ou à fixer. Acier poudré anti-UV traité anticorrosion. Double étriers en inox facilitant la mise en place et le retrait du sac. Charnières en aluminium rivetées. Système de verrouillage du cendrier discret sans clé. Fixation au sol en 4 points ou à poser. Verrouillage de la poubelle discret sans clé par cliquet.

110L - Effet corten - 388 630 110L - Anthracite mat - 388 631



**EXISTE AUSSI EN MODÈLE AVEC CENDRIER
ET MODÈLE ANTI-NUISIBLES.**



FLORA

ANTI-ROUILLE

Acier traité par cataphorèse, poudrage époxy noir pour une utilisation en extérieur, entourage en lattes polystyrène (anti UV et imputrescible), serrure pour verrouiller le couvercle.

Cylindrique 40L - 910 441

Cylindrique 60L - 910 440

Carré 70L - 910 443





ZENO ETIK

SPÉCIAL ESPACES PUBLICS : PARCS, RUES, PARKINGS

À poser ou à fixer. Structure et tête en acier poudré anti-UV. Serrure à clé triangulaire. 2 ouvertures limitant l'introduction d'objets volumineux. Seau intérieur en acier galvanisé avec anse fourni. Couvercle de couleur s'adaptant aux différents types de tri.

- 40L - Gris manganèse - 388 613
- 40L - Jaune colza - 388 614
- 40L - Bleu outremer - 388 615
- 60L - Gris manganèse - 388 616
- 60L - Jaune colza - 388 617
- 60L - Bleu outremer - 388 618



100% DE MATIÈRE RECYCLÉE

EDEN ETIK

SPÉCIAL ESPACES PUBLICS : PARCS, RUES, PARKINGS

À poser ou à fixer. Structure et couvercle en acier poudré anti-UV, traité anticorrosion. Maintien du sac par 2 étriers inox. Fixation possible sur pied (en option). Grille écrase-mégots (modèle cendrier uniquement). Inox brossé AISI 304 (18/10).

- 50L - Gris manganèse sans cendrier - 388 620
- 110L - Gris manganèse sans cendrier - 388 621
- 110L - Gris manganèse avec cendrier - 388 622



100% DE MATIÈRE RECYCLÉE



LES LATTES DES MODÈLES DE LA GAMME ETIK SONT À BASE DE BRIQUES ALIMENTAIRES RECYCLÉES.

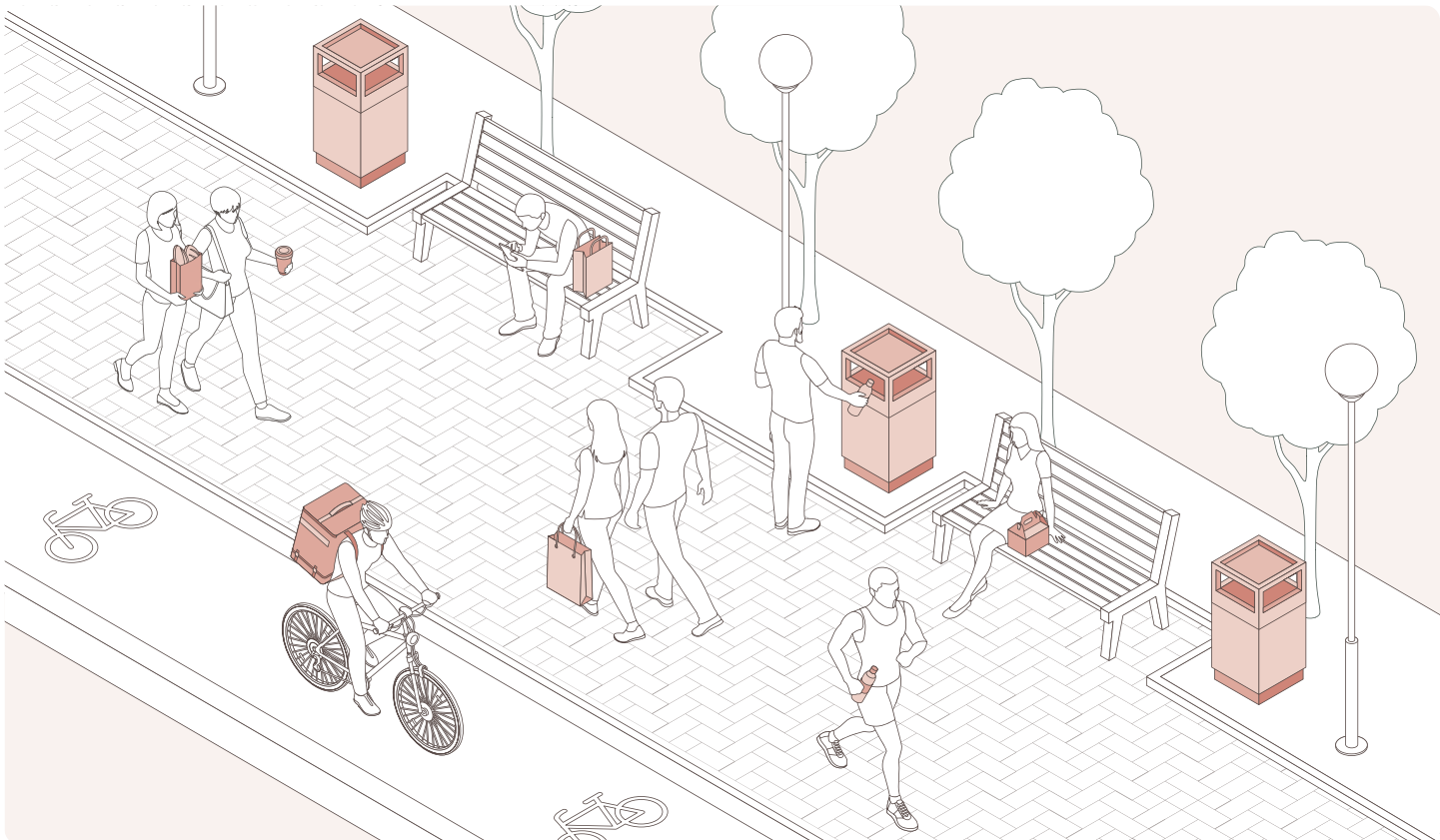



Cendriers & corbeilles



GINEVRA

FERMETURE SÉCURISÉE

Corbeille-cendrier en acier, elle possède un seau intérieur en acier galvanisé avec anse. Isolation au sol par patins en plastique. Kit de fixation au sol inclus.

Gris manganèse

24L - 910 430 48L - 910 429

Gris clair / Gris foncé

24L - 910 425 48L - 910 427

Vert / Silver

24L - 910 426 48L - 910 428



CENDRIER TUBULAIRE SUR PIED WORA

CONCEPTION ORIGINALE

- Développé pour limiter l'infiltration de l'eau de pluie
- Construction robuste en acier galvanisé avec finition époxy
- Équipé d'un entonnoir intérieur pour étouffer rapidement les émissions de fumée.

3L - 925 130



KOPA

ANTICORROSION

Corbeille-cendrier avec corps en acier traité anticorrosion. Profils aluminium poudrés anti-UV. Fixation au sol possible en 4 points. Serrure à clé triangulaire. Sac maintenu par des étriers. Grille écrase-mégots en inox AISI 304 (18/10). Autocollant "Cigarette" fourni.

Gris ciment

30L / 6L - 386 111 60L / 12L - 386 141

Gris métal

30L / 6L - 386 112 60L / 12L - 386 145

Gris manganèse

30L / 6L - 386 113 60L / 12L - 386 142

Gris anthracite mat

30L / 6L - 386 114 60L / 12L - 386 140

Gris métal / manganèse

30L / 6L - 386 115 60L / 12L - 386 143



KOPA MURAL

VIDAGE PAR DÉCROCHAGE

15L / 2L. En acier poudré anti-UV, traité anticorrosion. Fixation murale en 4 points. Vidage par décrochage. Serrure à clé triangulaire. Fixation possible sur poteau. Autocollant "Cigarette" fourni.

Anthracite mat RAL 7016 - 386 150

Effet corten - 386 151

Gris ciment RAL 7033 - 386 152

Gris manganèse - 386 153

Gris métal RAL 9006 - 386 154

Gris métal / Flanc gris manganèse - 386 155



GINEVRA MURAL

FERMETURE SÉCURISÉE

Acier galvanisé poudré époxy; bac intérieur en acier galvanisé avec anse. Capacité : 1,5L

Gris manganèse - 910 433

Gris clair / Gris foncé - 910 431

Vert / Silver - 910 432













ARKEA

RAPIDITÉ DE VIDAGE

Mural ou sur pied. Acier poudré anti-UV, traité anticorrosion. Fixation au sol en 3 points ou murale en 2 points. Serrure à clé triangulaire (modèle mural avec serrure). Autocollant «Cigarette» fourni. Capacité : 3L

-  Gris ciment mural - 386 130
-  Gris ciment sur pied - 386 161
-  Gris métal mural - 386 131
-  Gris métal sur pied - 386 163
-  Gris manganèse mural - 386 132
-  Gris manganèse sur pied - 386 162
-  Anthracite mat mural - 386 133
-  Anthracite mat sur pied - 386 160



INFINITY™

ESPACE DE DÉPÔT 360 DEGRÉS

Grande plaque d'extinction en acier inoxydable pour déposer facilement les cigarettes. Facile à vider sans toucher les mégots. Capacités : 700 mégots pour le mural et 1500 mégots pour celui sur pied.

Acier inox

Mural - 386 005 Sur pied - 386 006



TUSCAN

CONTRÔLE DES ODEURS

Dissimulation des déchets et contrôle des odeurs. Chambre intérieure en acier galvanisé. Capacité : environ 600 mégots.

Noir - 386 001

Sable - 386 002

Chaque année, en France, on estime qu'entre 20 000 et 25 000 tonnes de mégots de cigarette sont jetées.

Les mégots de cigarette contiennent des substances toxiques qui peuvent polluer les sols et les cours d'eau (Un seul mégot a la capacité de polluer 500 litres d'eau), affectant ainsi la faune et la flore.

Le temps de dégradation d'un mégot va jusqu'à 12 ans.

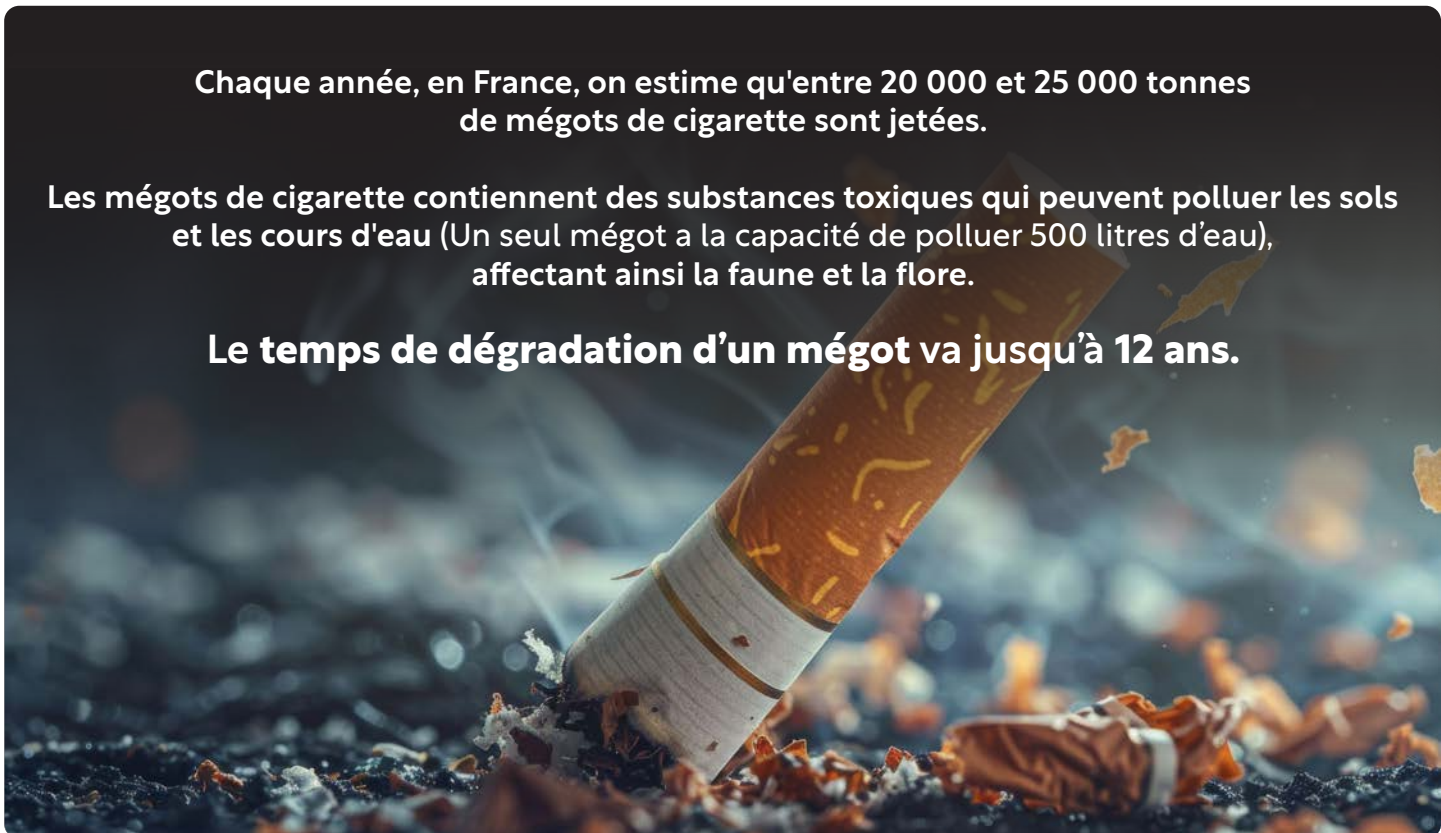



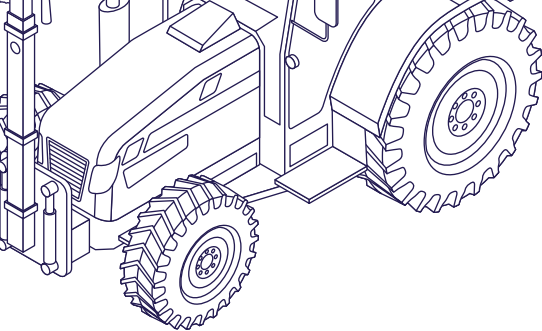

MAINTENANCE INDUSTRIELLE

Viti / Vini 222

Essuyage à usage unique 224

Essuyage textile et absorbants 226

Hygiène des mains 228

Équipement de Protection Individuelle 229

Pulvérisateurs 230

Chariots / Containers 231

Entretien spécifique 232

Entretien des véhicules 233

Brosserie / Voirie 234

DIVERS

Entretien piscines 235

Tapis 236

Anti-nuisibles 238

INDUSTRIE & MAINTENANCE

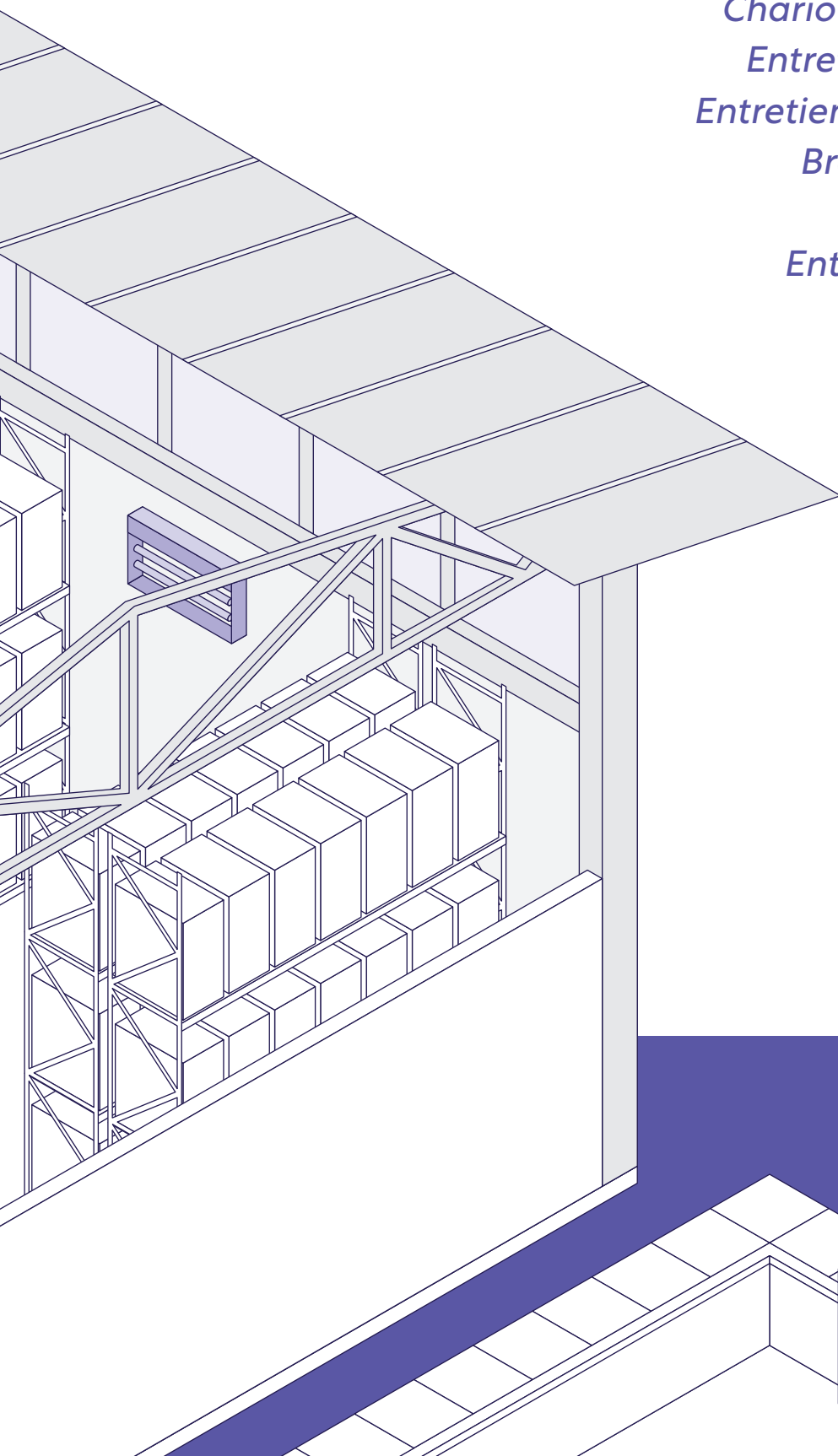



NETTOYAGE, DÉSINFECTION & ENTRETIEN



VINIPROCESS® CIRCUIT PROCESS SANS CHLORE

Dérougissant et détartrant caustique liquide pour la cuverie et les circuits vinaires.

Dosage: 1 à 4% **pH:** 14
📦 5 L / 7 kg - 284 752



IMPACT® SOL'SOLV SURFACES ENCRASSÉES

Détergent dégraissant à base de solvants, pour le nettoyage de toutes surfaces encrassées. Emulsionne les graisses minérales et alimentaires. Peu moussant.

Dosage: 1 à 5% **pH:** 11,4 ± 0,2
📦 5 L - 234 203



VINIPROCESS® ALC PROCESS ALCALIN

Liquide alcalin non moussant, détartrant et nettoyant du matériel viti-vinicole. S'utilise en combinaison d'OXY PROCESS.

Dosage: 1 à 10% **pH à 1%:** >12
📦 20 L / 30 kg - 284 750



VINIPROCESS® PASSI CALC SANS ODEUR

Détartrant désoxydant concentré acide moussant. Redonne de l'éclat aux surfaces.

Dosage: 2 à 25% **pH:** 1,8
📦 5 L - 284 753



VINIPROCESS® OXY PROCESS OXYGÈNE ACTIF

Nettoyant dérougissant sans chlore à base d'oxygène actif. S'utilise en combinaison d'ALC PROCESS.

Dosage: 2 à 4% **pH à 20°C:** 2,5 ± 1
📦 20 L / 22 kg - 284 751

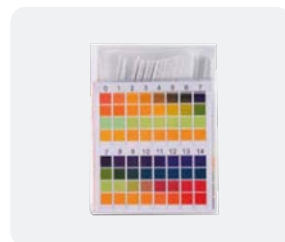

BANDES TEST PH 0-14 RAPIDE PRÉCIS

Languettes test jetables, simples d'utilisation.

📦 Boîte de 100 - 657 836



DETERQUAT APM ALCALIN NON MOUSSANT

Désinfectant liquide bactéricide, levuricide concentré formulé à base d'amines. Actif sur Brettanomyces.

Dosage: 0,5 à 3% **pH à 1%:** >12
📦 24 kg - 284 722



DETERQUAT CIP OXY 2.5 OXYDANT

Désinfectant non moussant des surfaces et circuits. Bactéricide, fongicide, virucide. Substance active: Acide peracétique.

Dosage: 2% **pH:** 1
📦 24 kg - 284 707



GRAISSE BLANCHE ALIMENTAIRE

Lubrifie mécanismes, chaînes, roulements, charnières, ressorts et outils. Inodore, très adhésive, résistante à l'eau et à la vapeur, elle protège contre la corrosion et est compatible avec tous les joints.

📦 500 ml - 871 782



MERI STERIL CONTACT ALIMENTAIRE PAE

Détergent désinfectant pour surfaces. Large compatibilité avec les matériaux (inox, plastiques, peintures, résines). Bactéricide, fongicide et virucide (spectre limité aux virus enveloppés). Actif dès 30s.

Dosage: Prêt à l'emploi **pH:** à 1% = 7
📦 5 L - 260 031 📦 750 ml - 260 030





NETTOYAGE, PROTECTION ET ENTRETIEN



ELEIS NC DÉGRAISSANT

Nettoyant carrosseries tous types de véhicules. Élimine le film routier, résidus de terre... Efficace sur les produits phytosanitaires, graisses, huiles, insectes...

Dosage: 5 à 10 % **pH:** >13 ±0,5

📦 20 L - 272 403



IMPACT® ALKAKLOR ALCALIN CHLORÉ

Détergent désinfectant chloré. Désinfecte et blanchit toutes les surfaces.

Dosage: 0,5 à 4 %
pH à 1%: 12,25 ±0,50

📦 5 L - 214 207



VINIPROCESS® AGRI FOAM SURPUISSANT ULTRA DÉGRAISSANT

Détergent alcalin moussant. Pouvoir mouillant et dégraissant optimal. Efficace sur les surfaces souillées et riches en matières organiques. Sa texture adhère aux parois verticales, visible à l'application.

Dosage: 1 à 5 % **pH:** 14

📦 20 L - 284 755



VINIPROCESS® ANTI-ADHÉRENT VÉGÉTAL BIODÉGRADABLE

Fluide de protection anti-adhérent de matériel agricole. Facilite le nettoyage des produits de traitements phytosanitaires.

Dosage: Prêt à l'emploi

📦 10 L - 284 756



IMPACT® NETTOYANT CARROSSERIE PUISSANT ULTRA CONCENTRÉ

Nettoyant et dégraissant antistatique. Efficace sur film statique et déperlant des carrosseries de véhicules, poids lourds, matériels agricoles, tracteurs, pulvérisateurs... Et sur les traces de gazoil, les graisses, fumier et produits phytosanitaires.

Dosage: 1,5 à 10 % **pH à 1%:** 11,75 ±0,75

📦 22 kg - 284 414



*AGRICULTURE BIO

Produits utilisables en agriculture biologique conformément au règlement (CE) n° 834/2007 de l'agriculture biologique (IAA).

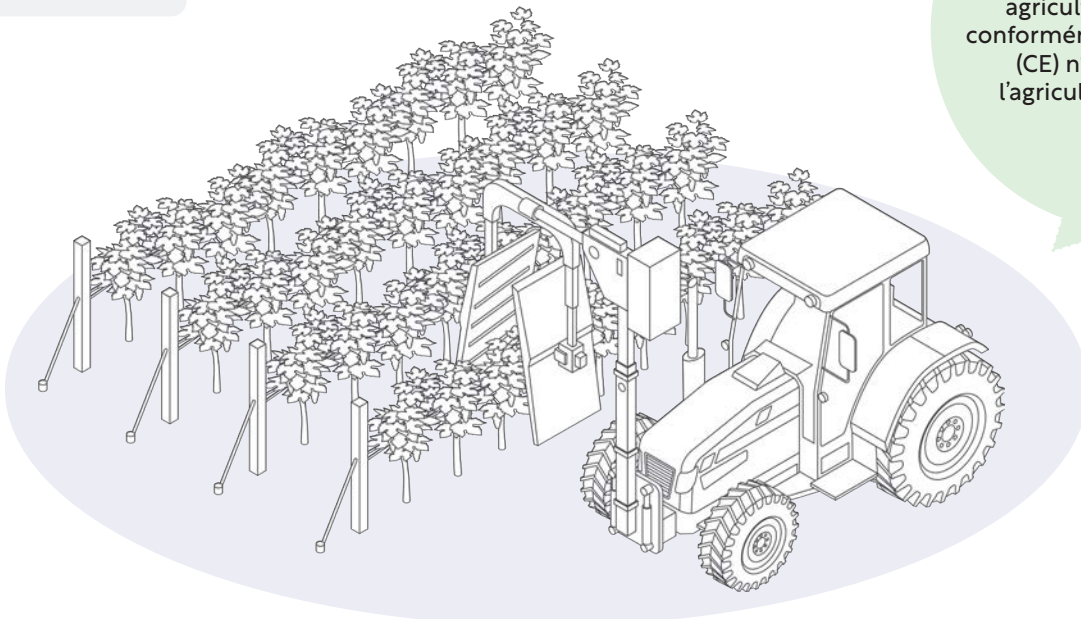



Essuyage à usage unique

DÉROULEURS & BOBINES INDUSTRIELLES



DÉROULEUR

SÉCURITÉ STABILITÉ GRANDE CAPACITÉ

Dérouleur sur pied mobile, ou à fixation murale (idéale pour les petits espaces).

- Lame dentelée pour faciliter la découpe du papier.
- Conçu pour une distribution à une main.

L'unité Sur pied - **910 604** Mural - **910 602**



BOBINE ECONATURAL

OUATE RECYCLÉE

- Ouate recyclée, 2 plis.
- Contact alimentaire.
- Dévidage central ou rouleau.

2 bobines
800f - **110 012** 1000f - **110 013**



BOBINE SKYTECH

OUATE RECYCLÉE

- Ouate recyclée, 2 plis.
- Contact alimentaire.
- Dévidage central ou rouleau.

6 bobines de 429f - **110 009**



BOBINES STRONG

PURE OUATE

- Ouate, 2 plis.
- Contact alimentaire.
- Dévidage central ou rouleau.

Lot de 2 bobines

Strong 1000f DC - **110 001**
Strong 1500f DC - **110 002**
Strong Pertutto 800f - **110 003**



BOBINE T1000

OUATE RECYCLÉE

- Ouate recyclée, 2 plis, gaufrée collée.
- Dévidage central ou rouleau.
- Fabriquée en France.
- Rouleau Ø 25 cm.

2 bobines de 1000f - **893 164**



BOBINE T1000

PURE OUATE

- Ouate, 2 plis, gaufrée collée.
- Contact alimentaire.
- Dévidage central ou rouleau.
- Fabriquée en France.
- Rouleau Ø 25 cm.

2 bobines de 1000f - **893 151**

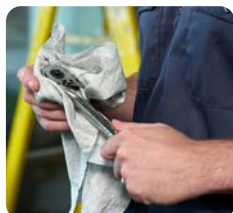

DÉROULEUR

SÉCURITÉ STABILITÉ GRANDE CAPACITÉ

Dérouleur sur pied mobile ou à fixation murale (idéal pour les petits espaces).

- Lame dentelée pour faciliter la découpe du papier.
- Conçu pour une distribution à une main.

L'unité Sur pied - **110 501** Mural - **110 502**



BOBINE INDUSTRIELLE

ULTRA RÉSISTANTE ABSORBANTE

Durable et résistante même mouillée. Élimine huile, graisse, lubrifiants et saletés. Se déchire facilement d'une seule main.

- Ouate, 3 plis.
- Contact alimentaire.
- Rouleau Ø 39 cm.

1 bobine de 750f - **110 104**



OUATE DE NETTOYAGE

ALTERNATIVE AUX CHIFFONS TEXTILES

Réutilisable, résistant et durable. Peut s'utiliser sur les composants délicats, et suffisamment résistant pour éponger huiles, graisses et saletés.

- Ouate, 1 pli.
- Contact alimentaire.
- Rouleau Ø 25 cm

1 bobine de 390f - **110 107**



DISTRIBUTEUR & CHIFFONS



DISTRIBUTEUR W4

MANUEL **FIXATION MURALE**

Distributeur mural pour chiffons pliés.

- Capot transparent afin d'éviter les ruptures.
- Options de fixation flexibles (ventouses ou aimants disponibles).

Dimensions : 394x427x206 mm

📦 L'unité - **110 504**



CHIFFONS DE NETTOYAGE

ULTRA RÉSISTANTS **RÉUTILISABLES**

Chiffons de nettoyage industriels épais et absorbants. Absorbent et nettoient efficacement les graisses et saletés. S'utilisent avec la plupart des solvants et protègent les mains pour un nettoyage sûr et fiable.

- Distribution feuille à feuille.
- 1 pli. Contact alimentaire.
- Dimensions (déplié) : 41,5x35,5 cm

📦 Boîte de 4 paquets de 105 feuilles

Chiffon de nettoyage blanc - **893 430**

Chiffon de nettoyage bleu - **893 434**

Chiffon de nettoyage biosourcé à 99% - **904 007**



CHIFFONS D'ESSUYAGE

RECYCLAGE TEXTILE

Composé de tissus en coton, épais et durables. Excellente capacité d'absorption. Non pelucheux.

📦 Carton blanc de 10 kg avec trappe distributrice

Blanc coton - **300 024** Couleur Jersey - **300 012**



CHIFFONS DE NETTOYAGE

DOUX ET FLEXIBLE **USAGE UNIQUE** **FEUILLE À FEUILLE**

Chiffons à usage unique. S'utilisent avec la plupart des solvants. Absorbe graisses, huiles et saletés sans laisser de marques.

- 1 pli. Contact alimentaire.
- Dimensions (déplié) : 41,5x35,5 cm

📦 Boîte distributrice de 210 feuilles - **893 426**



VOUS RECHERCHEZ
DES PRODUITS DE BRICOLAGE,
QUINCAILLERIE, PEINTURES, PRODUITS BOIS ?

Rendez-vous
sur notre catalogue en ligne

ph.catalogue-pro.com

Login : **ph**
Mot de passe : **Phbrico**

SCANNEZ LE QR CODE
PLUS DE 30 000
RÉFÉRENCES !



👤 Rapprochez-vous de votre conseiller hygiène
pour toute commande.





Essuyage textile et absorbants

ABSORBANTS



WILOV® SUPER ABSORBANT

SOLIDIFIE DÉSODORISE

Absorbe jusqu'à 60 fois son volume. Contient les liquides en les transformant en semi solides.

📦 Carton de 6x1L - 901 738



TERRE DE DIATOMÉE

ULTRA ABSORBANT

Agrément Routier NFP 98-190.
Granulométrie/dim: 05/10.

📦 20 kg - 308 018



LA TERRE DE DIATOMÉE

- **Haut pouvoir absorbant**, ne forme pas de boue après absorption, évite le glissement sur les sols.
- Absorbe les liquides (huiles, produits chimiques, eau, combustibles...) sur routes, dans les usines, aéroports, ateliers, bateaux...
- Restitution d'un revêtement sec et non glissant après usage.
- Conforme à la **Norme AFNOR P98-190** permettant ainsi une utilisation sur le réseau routier.



SCIURE IGNIFUGÉE

PARTICULES DE BOIS

À base de particules de bois issues d'énergie renouvelable, origine France. Pour usage en milieu industriel et routier.

📦 40L - 898 941



ATTAPULGITE CALCINÉE

NATUREL

Granulés fins absorbants. Agréée pour un usage sur routes et voie publique.

- Norme NFP 98-190
- Typ IIIIR

📦 20 kg - 889 091



L'ATTAPULGITE CALCINÉE

- **Argile minérale d'origine naturelle, à haut pouvoir absorbant** de par sa calcination. Ne forme pas de boue après absorption, et évite le glissement sur les sols.
- Absorbe **tous les liquides**, même corrosifs sur routes, entrepôts, etc.
- Ne laisse pas de trace colorée au sol après balayage.
- Conforme à la **Norme AFNOR P98-190** permettant ainsi une utilisation sur le réseau routier.



SÉPIOLITE

NE TACHE PAS LES SOLS

Absorbant industriel de premier ordre, avec une grande capacité d'absorption allant jusqu'à dépasser son propre poids en eau.

📦 20 kg - 308 011



SCIURE BIO

BIODÉGRADABLE

Absorbant végétal en cellulose (Pin et Sapin), utilisable en secteur alimentaire.

- Pouvoir absorbant: 330%
- Norme NF T 90-361
- Bactériostatique
- Inabrasif, ne contient pas de silice, ne forme pas de poussière.

📦 40L - 308 016



BOUDIN ABSORBANT

PPHYDROPHILE TOUS LIQUIDES

Boudin polyvalent, résistant aux produits non agressifs. Entoure les machines qui fuient pour stopper et absorber les hydrocarbures avant qu'ils ne se propagent.

- Norme International ASTM
- Norme NF 96-360
- Dimensions: 8x120cm.

📦 Carton de 20 unités - 308 031



FEUILLES ABSORBANTES

POLYVALENT TOUS LIQUIDES

S'utilise en préventif (fuites sous les machines), en curatif (déversements accidentels), et pour la protection de l'environnement (absorbe les hydrocarbures à la surface de l'eau).

- Norme International ASTM
- Norme NF 96-360
- Dimensions: 40x50cm

📦 Sachet de 100 feuilles - 308 025



MICROFIBRES



POURQUOI CHOISIR LA MICROFIBRE ?

- **Un chiffon en microfibre peut être lavé entre 300 et 500 fois**, selon sa qualité. Pour l'entretenir, il peut passer en machine à une température maximale de 60°C, sans utiliser d'adoucissant. Il ne doit pas être mis au sèche-linge et ne nécessite pas de repassage.
- Avant la première utilisation, passez la microfibre en machine. Lavez-la ensuite à la main ou en machine, de préférence **à basse température**, pour **réduire votre impact environnemental**. N'utilisez ni eau de javel ni adoucissant pour son entretien.
- La microfibre multi-usages est idéale pour **nettoyer et dépoussiérer tous types de surfaces**. La microfibre cuisine & bains est parfaite pour le **nettoyage des surfaces très encrassées**.
- L'adoption d'un **code-couleur** facilite également le lavage, permettant d'appliquer **un traitement approprié** selon le niveau de contamination. Cela **améliore l'hygiène et prolonge la durée de vie des chiffons**.
- Autre avantage : la microfibre, non abrasive, **protège les surfaces fragiles et évite de rayer les surfaces vitrées**. De plus, elle possède une **grande capacité d'absorption**.

200
LAVAGES



LAVETTES BLACK

ÉPAISSES TECHNIQUES

Lavette noire spécialement conçue pour les garages et les ateliers. Idéale pour le dépoussiérage à l'intérieur des voitures.

Dimensions: 40×40 cm

Grammage: 290 g/m²

📦 Sachet de 5 lavettes - 326 061

300
LAVAGES



LAVETTES LASER PRO

SPÉCIALES INDUSTRIE

Serviette en microfibres découpée au laser, idéale pour nettoyer les carrosseries sans rayures ni bactéries.

Dimensions: 38×38 cm

Grammage: 300 g/m²

📦 Sachet de 5 lavettes

Bleu - 326 071

Rouge - 326 072

500
LAVAGES



LAVETTES MF PRO RECYCLED

RECYCLÉES

Microfibre multi-usages, très bonne capacité d'absorption (400%).

Dimensions: 40×38 cm

Grammage: 300 g/m²

📦 Sachet de 5 lavettes.

Bleu - 890 105 Vert - 890 106

Rouge - 890 107 Jaune - 890 108

200
LAVAGES



BOBINES TRICOT FIRST

ÉCONOMIQUES PRATIQUES

Alternative parfaite aux bobines de papier, idéale pour les secteurs nettoyage, industrie, automobile et collectivités.

Dimensions: Formats de 30×30 cm

Grammage: 200 g/m²

📦 75 formats prédécoupés.

Gris - 908 013 Jaune - 919 621

Vert - 919 622 Rouge - 919 623

Bleu - 919 624





Hygiène des mains

SAVONS



MILD USAGE COURANT

Pour le nettoyage quotidien des salissures courantes rencontrées en milieu industriel et collectif. Agréablement parfumé.

6x2L - 925 306
4x4L - 925 311

GELS NETTOYANTS



MAX ULTRA PERFORMANT

Élimine la plupart des salissures (huiles, graisses, suies, poussières métalliques...) rencontrées en milieu automobile, industriel, artisanal... Sensation de fraîcheur après usage. Contient des microbilles.

6x2L - 925 310 4x4L - 925 315

CRÈMES LAVANTES



INDUSTRY SALISSURES MOYENNES

Crème douce contre les salissures professionnelles moyennes. Peut s'utiliser dans diverses situations (industrie, bureaux, laboratoires, artisanat...).

6x2L - 925 307 4x4L - 925 312



MULTI ACTION PROTECTRICE

À base d'ingrédients naturels (poudre de bois, argile), et au beurre de karité protecteur pour la peau. Contient des microbilles. Idéale pour l'industrie, l'automobile, l'artisanat... Élimine graisses, huiles, goudrons, peintures fraîches...

6x2L - 925 308 4x4L - 925 313



ECO MAX MAINS TRÈS SALES

Parfumée, pour les fortes salissures (peintures, vernis, encres et graisses...). Recommandée pour lavages fréquents et intensifs, contient des microbilles désincrustantes et un actif hydratant pour éviter le dessèchement de la peau.

6x2L - 925 309 4x4L - 925 314



VITAPLUS ECO AGENTS ABRASIFS NATURELS

Gel contenant des agents abrasifs naturels pour le lavage des mains très sales. Testé dermatologiquement.

5L - 900 687 Support mural - 886 632



DISTRIBUTEURS ATELIER



DISTRIBUTEURS FIXATION MURALE MANUEL

Distributeurs à poussoir, spécial industries.

L'unité
2L - 925 304 4L - 925 305



COMMENT CHOISIR SON SAVON ATELIER ?

SALISSURES	MILD	INDUSTRY	MULTI	MAX	ECO MAX
LÉGÈRES (INDUSTRIES, COLLECTIVITÉS)	✓				
MOYENNES (INDUSTRIES, BUREAUX, LABORATOIRES, ARTISANAT)		✓	✓		
FORTES (GRAISSES, HUILES, GOUDRONS, PEINTURES FRAÎCHES)			✓	✓	✓
EXTRÊMES (PEINTURES, VERNIS, ENCRE, GRAISSES)				✓	✓
SPÉCIFIQUES (COLLES, PEINTURES, POLYURÉTHANES, HUILES, GRAISSES, BITUMES, SUIES, POUSSIÈRES MÉTALLIQUES)					✓





Équipement de Protection Individuelle

GANTS



GANTS ALTO 405

NETTOYAGE INDUSTRIEL

Pour des travaux de nettoyage industriel, maintenance...

- Recouvert de néoprène et latex naturel.
- Longueur: 33 cm.
- Confort et absorption de la transpiration.
- Anti-microbien.

T7 - 452 062 T8 - 452 063
T9 - 452 064 T10 - 452 065

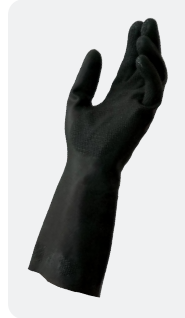

GANTS ULTRANE0 401

PROTECTION CHIMIQUE

Sensibilité tactile pour une protection chimique légère.

- Recouvert de néoprène, intérieur floqué.
- Longueur: 31 cm.
- Finesse et grande dextérité.
- Relief antidérapant.

T7 - 452 068 T8 - 452 069
T9 - 452 070 T10 - 452 071

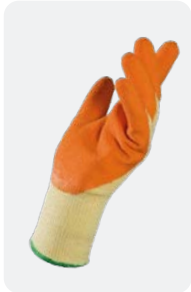

GANTS TITAN 328

MANUTENTION LOURDE

Souplesse et préhension pour travaux de manutention courante. Idéal pour la collecte des déchets.

- Recouvert de latex naturel.
- Longueur: 24 - 27 cm.
- Résistance aux perforations (niveau 2)
- Bonne aération.

T8 - 452 073 T9 - 452 074 T10 - 452 075



GANTS ULTRANE 548

TRAVAUX DE PRÉCISION

Gants anti-coupures. Extrême sensibilité tactile.

- Recouvert de mousse de polyuréthane.
- Longueur: 21 - 27 cm.
- Evacuation de la transpiration.

T9 - 452 114 T10 - 452 115



GANTS KRYTECH 580

TRAVAUX DE PRÉCISION

Gants anti-coupures. Grip et protection de la peau pour des environnements huileux. Excellente résistance à l'abrasion.

- Recouvert de nitrile.
- Longueur: 23 - 28 cm.

T9 - 452 124 T10 - 452 125



GANTS KRYTECH 557R

TRAVAUX DE PRÉCISION

Gants anti-coupures. Convient à un usage long, excellente résistance à l'abrasion.

- Recouvert de polyuréthane.
- Longueur: 22 - 27 cm.

T9 - 452 104 T10 - 452 105



GANTS HARPON 330

MANUTENTION LOURDE

Confort, sécurité et excellente préhension en milieu humide. Idéal pour les travaux extérieurs, espaces verts...

- Recouvert de latex naturel.
- Longueur: 25 - 27 cm.
- Résistance aux perforations (niveau 1).
- Bonne isolation thermique.

T6 - 452 176 T7 - 452 175
T8 - 452 174 T9 - 452 173

MASQUES



DEMI MASQUE FFP3 NR D SL

ININFLAMMABLE VALVE D'ASPIRATION

Demi-masque filtrant à valve.

- Média filtrant en feutre à grande efficacité de filtration (PP) électrostatique
- Non réutilisable, port limité à un poste de travail de 8 h max. en une journée.

Boîte de 20 - 425 207





Pulvérisateurs



PULVÉRISATEUR PERFORMANCE

ULTRA RÉSISTANT



Signé 6 « cases à cocher » : vitres, surfaces, spray, décapant à sec, désinfectant, détartrant. Graduation latérale.



Pulvérisateur vide 600ml - **651 006**

Gâchettes:

Vert - **651 004** Blanc - **651 005**

Bleu - **651 002** Jaune - **651 003**

Rouge - **651 001**



PULVÉRISATEUR FOOD SPRAYER

À PRESSION GRADUÉ 1,5L

Pulvérisateur à pression en HDPE + PP. Équipé de joints résistants. Livré avec une buse réglable de jet droit à brouillard et une buse à mousse.

L'unité - **651 018**



PULVÉRISATEUR BLACK & WHITE

À PRESSION ÉCONOMIQUE 7L

Pulvérisateur à pression réglable. Pression maximale: 3 bars. Buse réglable de jet droit à brouillard. Bretelle de transport. Soupape de décompression.

L'unité - **651 013**



PULVÉRISATEUR RESIST SPRAYER

À PRESSION HAUTE RÉSISTANCE 7,6L

Très résistant aux produits chimiques (alcalins, acides, solvants, chlore). Valve de surpression. Filtre dans le réservoir. Buse à jet plat réglable.

L'unité - **651 014**



PULVÉRISATEUR DORSAL BLACK & WHITE

À PRESSION ANTITMS 15L

Idéal pour parcourir les champs, les espaces urbains et pour travailler en hauteur. 2 bretelles de transport dorsal. Livré avec plusieurs buses utiles: buse conique, buse à jet plat, buse à 2 têtes. Pression maximale: 4 bars.

L'unité - **651 015**



PULVÉRISATEUR PRO SPRAYER III

AUTONOMIE MOBILITÉ

Pulvérisateur électrique à jet continu, pour l'application de solution à basse pression.

- Joints: Viton.
- Variation de débit, jusqu'à 240 L/h.
- Autonomie: 2h (utilisation en continue).
- Temps de recharge d'une batterie: 3h.
- Livré avec 2 batteries Lithium-ion (selon modèle).
- Vidange par fond de cuve.
- Portée jusqu'à 13m.

L'unité

Version mobile 30L - **615 030** Version dorsale 16L - **615 031**

Perche télescopique 3,20 m - **615 032**

Perche télescopique 5,40 m - **615 033**





Chariots



CHARIOT UTILITAIRE CONVERTIBLE

3 EN 1 LE CHARIOT ADAPTABLE

Chariot multi-fonctions 3 positions : utilitaire, plate-forme, position de rangement. Capacité : plateau du haut : 68 kg / plateau du bas : 114 kg.

L'unité - 635 008

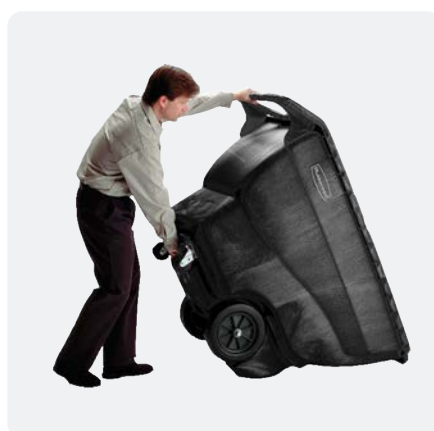

CHARIOT À BASCULE

CHARGE LOURDE

En mousse structurée PE. Idéal pour le ramassage des déchets ou le transport de matériel lourd ou volumineux.

- Les roues ne laissent pas de traces.
- La conception à force constante permet le déversement contrôlé par une personne.
- Facile à nettoyer et pratiquement sans entretien.
- Direction par timon permettant de piloter et de manipuler facilement le chariot.

Charge standard 205 kg - 635 002

Charge lourde 385 kg - 635 003

Couvercle dôme - 635 004



Containers

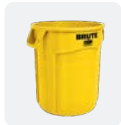
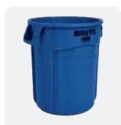

COLLECTEUR BRUTE® ROND

75L DURABILITÉ ACCRUE

Remplacement rapide en toute sécurité. Conçu pour ne jamais déteindre, se déformer, se fissurer ou se plier. Le fond renforcé pour être traîné sur des surfaces rugueuses, même dans les environnements les plus difficiles.

Existe également en format carré. Couvercle et socle à roulettes en option.

Collecteurs :

Gris - 384101 Blanc - 384102 Jaune - 384103 Bleu - 384104

Couvercles :

Gris - 384111 Blanc - 384112 Jaune - 384113 Bleu - 384114

Socle à roulettes - 384120





Entretien spécifique

ANTI-GRAFFITIS



IMPACT® ANTI-GRAFFITI VÉGÉTAL

MULTI-SURFACES

Pour toutes les surfaces lisses même verticales, sans altérer la peinture. Efficace sur verre, surfaces métalliques, certains plastiques ou caoutchoucs, surfaces peintes...

📦 250 ml - 901752



**SANS ICÔNES NI PHRASES
DE RISQUES**

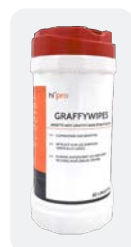

GRAFFY WIPES

ACTION RAPIDE

Élimine graffitis sur surfaces lisses ou poreuses.

📦 Boîte de 80 - 911908

DÉSINFECTION



IMPACT® LINGETTES DASR PERFORMANCE

HAUTE DÉSINFECTION

Lingettes Désinfectantes Agro-alimentaires Sans Rinçage. Pour toutes surfaces (plans de travail, petits matériels...). Bactéricide, levuricide, fongicide, virucide. Peut s'utiliser en désinfection des mains.

📦 Boîte de 200 - 204 005 Recharge de 200 - 204 006

DÉMOUSSANTS



IMPACT® NET FAÇADE

BLANCHIMENT FAÇADES ET MURS

Nettoyage des façades, murs... Alcalin non moussant pour le blanchiment des surfaces.

pH à 1% : 9,5 ± 0,5

📦 5 L - 284 605 📦 20 L - 284 606



IMPACT® NET TOITURE

FAÇADES ET TOITURES

Nettoyage des toitures. Base ammonium.

Produit susceptible d'évoluer ou d'être remplacé en raison de la réglementation sur les désinfectants.

📦 5 L - 284 603 📦 20 L - 284 604

INDUSTRIES, BTP



VEGE WIPES

DÉSODORISE

Lingette nettoyante multi-usages au ricin, destructrice d'odeur de poisson, urine et ammoniaquées.

Parfum : citron

📦 Boîte de 80 - 925215



CHALKY WIPES

DÉTARTRANT

Lingette nettoyante détartrante d'origine végétale au ricin et vinaigre au cépage de Chardonnay. Contact alimentaire.

Parfum : violette

📦 Boîte de 80 - 925213



BRIGHT WIPES

BRILLANCE

Lingette sans silicone. Contact alimentaire

Parfum : citron vert

📦 Boîte de 80 - 901744



HANDY WIPES

MAINS ET OUTILS

Nettoyage des mains et surfaces (huile, graisse, peinture fraîche...). Sans savon et résidu. Élimine les odeurs de gazoil, fuel... Laisse les mains douces.

📦 Boîte de 80 - 925212



INDUS WIPES

DÉGRAISSANT

Lingette nettoyante dégraissante à froid, substitut du trichloroéthylène.

📦 Boîte de 80 - 925214



MIRROR WIPES

BRILLANCE

Lingette nettoyante protectrice pour surfaces dures. Contact alimentaire.

📦 Boîte de 80 - 925216





Entretien véhicules

SHAMPOING



IMPACT® PERFORMANCE SHAMPOING VÉHICULES

NETTOIE DÉGRAISSE

Shampoing moussant avec agents séquestrants. S'utilise en pulvérisation ou en canon à mousse.

Dosage : de 3 à 8% pH à 1%: 11,5 ±1

📦 5 L - 284 401 📦 20 L - 284 402 📦 210 L - 284 403

DÉGRAISSANT



MOTOCLAD

DÉGOUDRONNANT

Dégrossant à froid et dégoudronnant. Pour tout type de pièce mécanique et moteur.

📦 20 L - 284 562 📦 200 L - 686 329

JANTES



CLADALU JANTES

JANTES ANTI-TACHES

Élimine les taches grasses ou d'oxydation sur les aluminiums. Produit concentré à diluer. S'applique manuellement.

Dosage : de 10 à 50% pH à 1%: <2

📦 24 kg - 284 550



WHEELY CLEAN

JANTES RÉSIDUS ROUTIERS

Nettoyant jantes ultra performant. Élimine les résidus routiers: salissures, boues, graisses, poussières de frein. Sans effet négatif sur les plaquettes de frein.

📦 12x750 ml - 911912

LINGETTES



CARE WIPES

FINITION

Lingette nettoyante de finition base aqueuse. Pour le nettoyage intérieur et extérieur des véhicules.

Parfum : fraise.

📦 Boîte de 80 - 907832



POWER WIPES

LUSTRANT

Lingette nettoyante lustrante base solvantée. Pour le nettoyage intérieur et extérieur des véhicules.

📦 Boîte de 80 - 907833

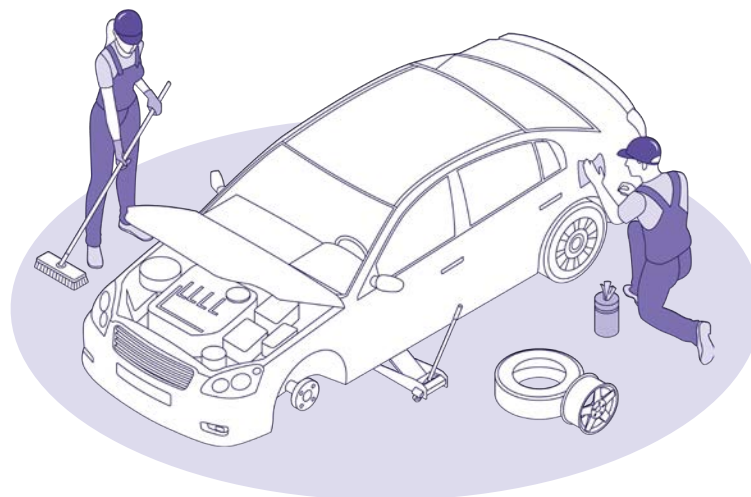



Brosserie



MANCHES TÉLESCOPIQUES

ROBUSTE **ERGONOMIQUE**

Manches en aluminium et plastique antichoc robuste favorisant une bonne prise en main, pour une utilisation agréable et fonctionnelle.

Manche télescopique:

↳ 2,80 m - **285 105**

Manche télescopique à passage d'eau:

↳ 1,60 m - **285 101** 2,84 m - **285 102**

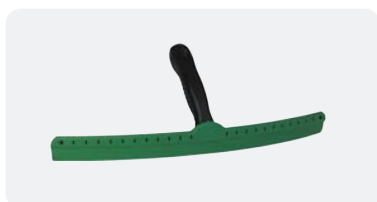

WIPE-N-SHINE RACLETTE

ADAPTABLE MANCHE VIKAN

Permet de retirer l'eau efficacement. Le caoutchouc souple prend soin des vitres et évite les traces de calcaire.

↳ 45cm - **285 301**



BROSSES À PASSAGE D'EAU

GROS VÉHICULES **CAMIONS ET BUS**

Brosse High/Low, adaptée au nettoyage des gros véhicules.

↳ 27 cm - **285 001**

Brosse à jante souple, adaptée aux roues des camions, autocars et bus.

↳ 24 cm - **285 002**



RACLETTE ÉPONGE

CAMION ET BUS

Combine éponge, filet à insectes et raclette caoutchouc. Modèle télescopique pour camions et bus.

↳ 71cm - **285 311**



Voirie (LES INDISPENSABLES)



BALAIS

SPÉCIALEXTÉRIEUR

Balai paille de Sorgho (fibres naturelles) et manche en bois:
↳ 110 cm - **600 019**

Balai Cantonnier PVC rouge (fibres synthétiques), semelle bois et douille fer:
↳ 32cm - **600 007** 60 cm - **600 008**
80 cm - **600 009** 100 cm - **600 010**



SPÉCIAL NEIGE

ULTRA SOLIDE

Poussoir en acier galvanisé, godet 50 cm:
↳ 135cm - **602 032**

Pelle en aluminium, godet 36 cm:
↳ 120cm - **602 031**



CHARIOTS DE VOIRIE

FABRICATION FRANÇAISE

Chariot "ROULE POUBELLE", avec 2 supports balais/pelles, et maintien de poubelle:
↳ L'unité - **389 092**

Chariot "GARDEN CLASS", avec plateau support sac poubelle, 2 supports balais/pelles, et caisse à outils:
↳ Chariot seul - **389 091**



SPÉCIAL DÉCHETS

RÉSISTANT **ERGONOMIQUE**

Sac Nifty Nabber® Bagger, solide et résistant aux intempéries:
↳ 180 L - **602 099**

Pince ramasse Nifty Nabber®, avec tête préhensile rotative à 360°, s'ouvre jusqu'à 13 cm:
↳ 90cm - **602 100**





Entretien piscines

ENTRETIEN



FLOCCULANT LIQUIDE CLARIFIANT

Pour filtre à sable. Flocculation rapide pour rattraper une eau trouble dans votre piscine. À base de polychlorosulfate d'aluminium.
Seau de 5L - 292 100



DÉTARTRANT NETTOIE DÉTARTRE

Pour bassins, filtres et électrodes. Élimine les dépôts de calcaire et de rouille.
Seau de 5L - 292 101

DÉSINFECTION



CHLORIT DÉSINFECTANT NON STABILISÉ

En granulés, à base de chlore choc non stabilisé convient pour une eau douce et n'apporte pas d'acide cyanurique dans l'eau.
Seau de 5kg - 292 205

CHLORE LENT DISSOLUTION LENTE

Désinfectant stabilisé sans acide borique. Galet de 250g à dissolution lente.
Seau de 5kg - 292 202

CHLORE MULTIFONCTIONS 4 EN 1

Désinfectant multifonctions sans acide borique (désinfecte, anti-algues, clarifie, stabilise). Galet de 250g à dissolution lente.
Seau de 5kg - 292 204

CHLORE CHOC DISSOLUTION RAPIDE

Désinfectant choc stabilisé. Galet de 20g à dissolution rapide et complète.
Seau de 5kg - 292 203

ÉQUILIBRE DE L'EAU



PH MOINS Poudre DIMINUTION DU PH

À base de bisulfate de sodium permettant de baisser rapidement le pH présent dans l'eau.
Seau de 5kg - 292 207



PH PLUS Poudre AUGMENTATION DU PH

À base de carbonate de sodium permettant d'augmenter rapidement le pH présent dans l'eau.
Seau de 5kg - 292 206

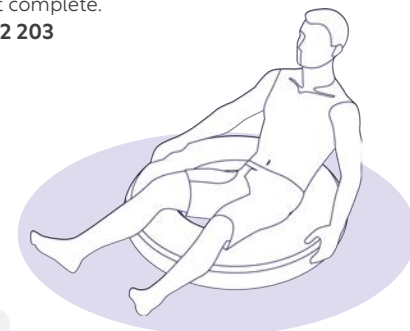

SEL HYDROSEL ADOUCCISSEUR

Sel pour adoucisseur d'eau conforme aux normes EN 973, EN 16401, TYPE A.
25kg - 202 400

TRAITEMENT AU BROME



BROME DÉSINFECTANT SANS CHLORE

Pastilles à base de BCDMH à utiliser avec un brominateur. Traitement pour régénérer le brome.
Seau de 5kg - 292 313

ANTI-ALGUES



ALGICIDE 100 PRÉVENTIF ET CURATIF

Algicide non moussant. Détruit et empêche la formation d'algues. Compatible avec tous types de traitement des piscines.
Seau de 5L - 292 212





Tapis



TAPIS COCO

NATUREL

En fibres de coco naturel, sur semelle en latex naturel.

Épaisseur 17 mm :

↳ 12x1 m - **610 000** 12x2 m - **610 001**

Épaisseur 23 mm :

↳ 12x1 m - **610 002** 12x2 m - **610 003**



TAPIS POLYCOFLOOR

LÉGER ET EFFICACE

En fibres polypropylène aiguilletées, semelle PVC ou mousse cellules fermées.

Épaisseur 11 mm :

↳ 25x1 m - **610 010** 25x2 m - **610 011**

Épaisseur 21 mm :

↳ 15x1 m - **610 012** 15x2 m - **610 013**

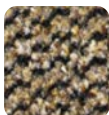

TAPIS VANOISE

SEMELLE SOUPLE ANTIDÉRAPANT

Fibres polypropylène sur semelle 100 % caoutchouc recyclé.
Épaisseur: 4,5 mm.

Fibres: 400 g/m². Poids: 2,8 kg/m².

↳ 40x60 cm :

Gris - **925 180** Bleu - **894 516** Brun - **894 517**

↳ 60x80 cm :

Gris - **894 518** Bleu - **925 181** Brun - **925 182**

↳ 80x120 cm :

Gris - **925 183** Bleu - **925 184** Brun - **925 185**

↳ 90x150 cm :

Gris - **925 186** Bleu - **925 187** Brun - **925 188**

↳ 120x180 cm :

Gris - **925 179** Bleu - **894 513** Brun - **894 514**

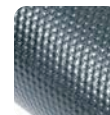

TAPIS QUEYRAS

SEMELLE SOUPLE ANTIDÉRAPANT

Fibres polyamide sur semelle 100 % caoutchouc recyclé.
Épaisseur: 5 mm.

Fibres: 650 g/m². Poids: 2,9 kg/m².

↳ 40x60 cm :

Rouge - **925 189** Bleu - **925 190** Brun - **925 191**

Prune - **925 192** Noir - **925 193** Gris - **925 194**

↳ 60x80 cm :

Rouge - **925 195** Bleu - **925 196** Brun - **925 197**

Prune - **925 198** Noir - **925 199** Gris - **925 200**

↳ 80x120 cm :

Rouge - **925 201** Bleu - **925 202** Brun - **925 203**

Prune - **925 204** Noir - **925 205** Gris - **925 206**



TAPIS FIGEAC

CLASSEMENT AU FEU

Fibres de polyamide sur semelle PVC renforcé.
Fibres: 800 g/m². Poids: 3,4 kg/m².

↳ 40x60 cm - **610 300** 60x80 cm - **610 301**

↳ 120x240 cm - **610 302** 90x150 cm - **610 303**

↳ 120x180 cm - **610 304**

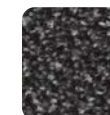

TAPIS DELTA HYDROT X

SPÉCIAL HUMIDITÉ

Un tapis DELTA HydroTX absorbe jusqu'à 3 fois plus d'humidité dès les premiers pas comparé à une fibre polyamide traditionnelle. Couleur Gris.

↳ 60x90 cm - **912 509**



LES PROFILÉS ALUMINIUM



SYSTÈME DE FIXATION BREVETÉ POUR UNE INSTALLATION SUR MESURE ET SANS CONTRAINTES

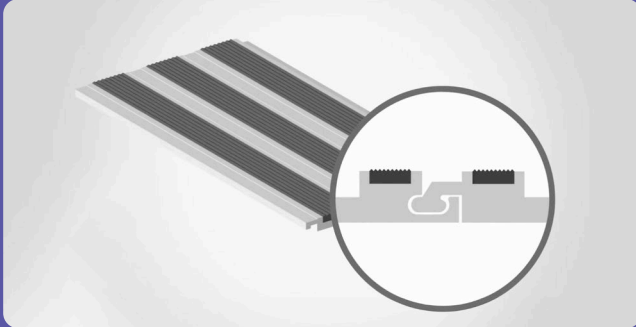

Tapis d'entrée constitué de profilés d'aluminium qui s'assemblent grâce à un système « clic » breveté. Sans nécessité de pièces d'union et offrant de nombreux avantages par rapport aux autres tapis d'entrée métalliques disponibles sur le marché.

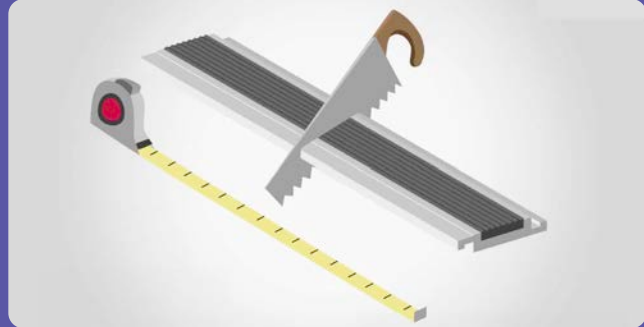

Les profilés peuvent également être coupés et ajustés sur place pour s'adapter aux spécificités du lieu d'installation, il n'y a plus de limitation dans la conception : ce système breveté s'adapte à toutes les formes et dimensions et est particulièrement conçu pour couvrir de grandes surfaces.

PROFIL 9 MM

Profilés Aluminium épaisseur 9 mm avec finition textile, plastique ou brosse.



PROFIL 9 MM+

Profilés Aluminium épaisseur 9 mm avec grande largeur de textile.



PROFIL 17 MM

Profilés Aluminium épaisseur 17 mm avec finition textile, plastique ou brosse.

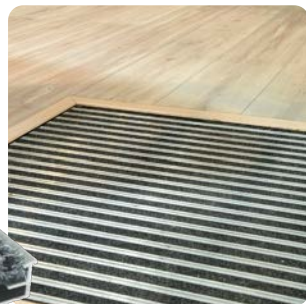

PROFIL 17 MM+

Profilés Aluminium épaisseur 17 mm avec grande largeur de textile.



FINITION POLYPROPYLÈNE



FINITION CAOUTCHOUC



FINITION BROSSETTES



FINITION POLYAMIDE



EXISTE ÉGALEMENT EN 22MM, NOUS CONSULTER.





Anti-nuisibles*

Pour l'ensemble de ces produits, le Certibiocide "nuisibles" n'est pas requis.

RONGEURS



AVEC POSTES D'APPATAGE SÉCURISÉS!

APPÂTS

RATICIDES SOURICIDES PRÊT À L'EMPLOI

Appâts prêt à l'emploi en sachets pré-dosés à utiliser dans des postes d'appâtage sécurisés. Au difenacoum ou à la bromadiolone.

Vulcano Grain 25 (appât en grain):

6 sachets de 25 g - **298 100**

Vulcano Bloc 25 (appât en bloc):

8 sachets de 30 g - **298 104**

Appât pâte 25 (appât en pâte):

15 sachets de 10 g - **298 102**

Avoine décortiquée (appât sur grain):

6 sachets de 25 g - **298 101**



PIÈGES À GLUE

RATICIDE SOURICIDE PRÊT À L'EMPLOI

Pour un usage intérieur, en milieu d'entreposage alimentaire.

Tablettes collantes (support bois) avec appât incorporé:

Boîte de 2 pièges - **298 103**

Colle non toxique:

Tube de 135g - **298 105**

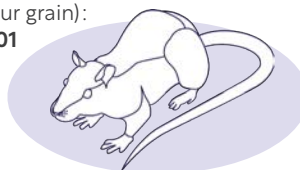

VOLANTS & RAMPANTS



EFFICACE PUNAISES DE LIT!

TOUS INSECTES ONE SHOT

AUTO-VIDANT USAGE UNIQUE

Diffusion automatique. Élimine acariens, insectes rampants (cafards, araignées, puces, fourmis, punaises...) et volants (mouches, moustiques, mites...), ainsi que leurs larves de manière radicale.

Aérosol 150 ml - **298 008**



NOWAY

PULVÉRISATION PRÊT À L'EMPLOI

Insecticide prêt à l'emploi. Préventif et curatif. À base de pyréthrine. Ne tache pas les supports.

Pulvérisateur 500 ml - **901 758**



LAQUE CHOC+

PULVÉRISATION PRÊT À L'EMPLOI

Laque liquide prête à l'emploi.

Pulvérisateur 1L - **298 004**



* AVANT TOUTE UTILISATION

Assurez-vous que celle-ci est indispensable, notamment dans les lieux fréquentés par le grand public. Privilégiez chaque fois que possible les méthodes alternatives et les produits présentant le risque le plus faible pour la santé humaine et animale et pour l'environnement.

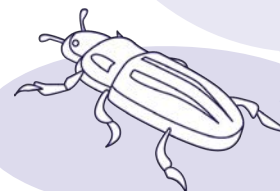

VOLANTS



AÉROSOLS

PULVÉRISATION PRÊT À L'EMPLOI

Destruction radicale des guêpes, frelons, mouches, moustiques et autres insectes volants.

Spécial volants effet choc:

🚫 Aérosol 600 ml - **298 002**

Spécial guêpes et frelons longue portée:

🚫 Aérosol 600 ml - **298 003**



SPÉCIAL MOUSTIQUES

LONGUE DURÉE

Pour créer un espace protégé de l'intrusion des insectes volants et moustiques.

Barrière anti-moustiques:

🚫 Aérosol 500 ml - **298 019**

Spirales anti-moustiques:

📦 Boîte de 10 (+2 supports) - **298 018**



MOSQUITOFF

GEL CITRONELLE

Se diffuse de manière homogène pendant 5 à 7 semaines en fonction du taux d'humidité. Empêche les moustiques et autres volants de s'approcher.

Coupelette 295 ml - **925 210**

🔄 Recharge 500 ml - **925 211**



INSECTIFUGE

SPRAY CUTANÉ

Spray anti-moustiques, efficace contre tiques et puces. Convient à tous types de peau, pour adultes et enfants de plus de 3 ans.

🚫 Spray 75 ml - **298 017**



DESTRUCTEURS D'INSECTES

ÉCOLOGIQUE

Le destructeur d'insectes à grille électrifiée LED est idéal pour l'hygiène des espaces alimentaires et industriels. Bac de vidage amovible.

📦 L'unité 13W - **886 491** 20W - **886 492**

Insectivore: Silencieux, écologique, sans odeur et sans substance chimique. Bi vitesses. Action d'aspiration.

📦 L'unité - **298 220**

RAMPANTS



SPÉCIAL RAMPANTS

ACTION CHOC LONGUE DURÉE

Détruit tous les insectes rampants. Très longue durée de protection (jusqu'à 6 mois). Actif même sur les insectes résistants aux autres insecticides. Ne tache pas.

🚫 Aérosol 600 ml - **298 001**



**EFFICACE
PUNAISES DE LIT!**



SPÉCIAL FOURMIS

TOUS TYPES DE FOURMIS

L'aérosol détruit et chasse toutes sortes d'espèces. Effet choc, rémanent et répulsif.

Aérosol avec buse de précision:

🚫 400 ml - **298 011**

L'appât consommé par les fourmis se propage à l'ensemble de la colonie qui est détruite en 24 heures.

Appât gel:

📦 20 g - **298 020**



SPÉCIAL ARAIGNÉES

PULVÉRISATION PRÊT À L'EMPLOI

Particulièrement efficace contre les araignées mais aussi contre les insectes rampants nuisibles. Effet choc et rémanent.

🚫 Pulvérisateur 500ml - **298 010**



SPÉCIAL CAFARDS

PIÈGES À GLUE BIOLOGIQUE

Pièges jetables avec appât. Non toxique et simple d'emploi. Efficace 3 à 4 semaines. Compostable. Sans danger pour les enfants et les animaux de compagnie.

📦 Boîte de 4 pièges - **298 006**



SPÉCIAL BLATTES

APPÂT PRÊT À L'EMPLOI

Appât prêt à l'emploi sous forme de gel destiné à la lutte contre une grande variété d'espèce de blattes.

📦 Cartouche 30g - **298 007**



CARTE DES MEMBRES



62/59



43/07



82/32/46*



37/41/72



90/25*/67/68



66



971/972/973



2B/2A



30/34/11*



42*/63



85/79



36/87/19*/23



86



97



33/16/17/24/47



11/31*/81



13/84/04



50/14



38*/05



75*/77*/78/92/93/94/95



42*/71



08/10/51



09/31*/65



29/56*



35/22/44



45/75*/77*/91



73/74



40/64



15 / 63* / 12*
46* / 48 / 19*



69/38*/01



06

* Département partagé

GLOSSAIRE

A.Q.L.	Concerne les gants jetables, indice donnant le niveau de qualité de fabrication : Acceptable Quality Level.
AFNOR	Association Française de Normalisation. Organisme officiel de coordination des études relatives aux normes.
Aqueux	Milieu ou solution dont le solvant est l'eau.
Bactéricide	Produit désinfectant ayant une capacité à tuer les bactéries. Cette capacité est régie par des normes.
Bio film	Est une concentration de micro-organismes ayant colonisés une surface en quantité importante, afin d'éviter la création de ce dernier, il faut respecter les règles de détergence et de désinfection.
Bio-nettoyage	Process de nettoyage dont l'objectif est de réduire la quantité de micro-organismes présents sur les surfaces. Il combine une action de nettoyage avec un rinçage et une désinfection.
Biotechnologie	Ensemble des méthodes ou techniques utilisant des éléments du vivant (organismes, cellules, éléments subcellulaires ou moléculaires) pour rechercher, produire ou modifier des éléments ou organismes d'origine animale ou végétale.
Bouche pores	Produit de préparation des sols poreux.
BPA	Bisphénol A : produit chimique utilisé dans les plastiques polycarbonates et les résines époxy qui recouvrent les surfaces en contact avec les aliments. Il est interdit depuis le 1er juillet 2015 pour tous les contenants alimentaires.
CPias	Centre d'appui pour la prévention des infections associées aux soins.
C.O.V.	Composés Organismes Volatiles présents dans l'atmosphère. Ils sont susceptibles de provoquer des maladies, allergies... et sont plus concentrés dans l'air intérieur.
Calandrage	Technique de repassage à l'aide de 2 cylindres d'une machine appelée calendreuse, fonctionnant à chaud ou à froid.
Cercle de Sinner	Principe de base de l'hygiène définissant les 4 facteurs nécessaires et indispensables à une bonne opération de nettoyage : action chimique, action mécanique, température et temps d'action. La diminution d'un des facteurs doit automatiquement être compensée par un autre facteur.
CMR	Au sens de l'article R 4411-6 du code du travail, sont considérés comme agents CMR toutes substances ou toutes préparations : Cancérogènes, mutagènes, reprotoxiques.
Contact alimentaire	L'aptitude au contact avec les aliments des matériaux est régie par le règlement CE 1935/2004. Ce règlement instaure le principe d'inertie (article 3) : les matériaux et objets en contact direct avec les denrées alimentaires doivent être fabriqués conformément aux bonnes pratiques de fabrication afin que, dans les conditions normales ou prévisibles de leur emploi, ils ne cèdent pas aux denrées alimentaires des constituants en une quantité susceptible : <ul style="list-style-type: none">• De présenter un danger pour la santé humaine.• D'entraîner une modification inacceptable de la composition des denrées ou une altération des caractères organoleptiques de celles-ci.• L'aptitude au contact des produits utilisés pour le nettoyage des matériaux et objets destinés à entrer en contact avec des denrées alimentaires n'est pas défini au niveau européen, mais uniquement au niveau national. Il implique souvent un rinçage après application.
Cristallisation	Traitement physico-chimique des pierres marbrières avec une monobrosse, disque spécifique et produit cristallisateur acide.
D.A.S.R.I.	Déchets d'Activité de Soins à Risques Infectieux. L'élimination de ces déchets est régie par le décret n°971048 du 6 novembre 1997, parue au Journal Officiel du 18 novembre 1997. Entreposage selon l'arrêté du 7 septembre 1999 (Journal Officiel du 3 octobre 1999).
Décapant	Produit de nettoyage destiné à éliminer d'une surface toute souillure, impureté ou film protecteur, avant application d'un bouche pores ou d'une cire autolustrante.
Délitage	Capacité d'un matériau à perdre sa cohésion en milieu liquide sous l'effet d'une agitation. Cette caractéristique est exprimée en secondes (temps de résistance de la nappe au traitement).
Désinfection	Opération éliminant momentanément les micro-organismes ou inactivant les virus indésirables sur des objets inertes.
DéTECTABLE (matière)	Nouvelle matière plastique conforme aux exigences de l'industrie agro-alimentaire. L'ajout d'additifs dans cette matière lors de sa fabrication permet de détecter et d'éliminer d'éventuelles particules de plastique de dimension allant jusqu'à 2 mm (la norme spécifie 3 mm) qui se seraient glissées dans les aliments produits.
Détergent	Substance qui permet d'éliminer les graisses et autres salissures à la surface des matériaux grâce à des propriétés tensioactives.
Dispositif médical (DM)	Un instrument, appareil, équipement, logiciel ou produit destiné, par son fabricant, à être utilisé chez l'homme à des fins, notamment, de diagnostic, de prévention, de contrôle, de traitement, d'atténuation d'une maladie ou d'une blessure. Un désinfectant DM porte le marquage CE.
E.P.I.	Équipements de Protection Individuelle. Dispositifs destinés à protéger une personne contre un ou plusieurs risques pour sa santé et sa sécurité. Tout EPI doit être conforme aux exigences de sécurité. La conformité est attestée par le marquage CE et une déclaration UE de conformité.
Échelle de pH	Unité de mesure du potentiel en hydrogène. Produit ACIDE : produit dont le pH se situe entre 0 et 7. Produit BASIQUE : produit dont le pH se situe entre 7 et 14. Produit NEUTRE : produit dont le pH est de 7.
ECOCERT®	Organisme privé de contrôle et de certification Voir détails en page 12 du catalogue.

ECOLABEL	Label écologique européen officiel Voir détails en page 10 du catalogue.
Émulsion	Produit à base de polymères à étendre sur les sols plastiques ou sols durs et formant des couches résistantes et brillantes.
Enzymes	Protéine qui permet, en découpant la matière organique, d'accélérer la réaction chimique et d'augmenter l'efficacité des produits chimiques de nettoyage.
Phrases H	Mentions de danger que l'on retrouve sur les étiquettes et la FDS des produits. Exemple H315 : provoque une irritation cutanée.
Phrases P	Conseils de prudence que l'on retrouve sur les étiquettes et la FDS des produits. Exemple : P262 : Éviter tout contact avec les yeux, la peau ou les vêtements.
FDS	La Fiche de Données de Sécurité est le document légal, obligatoire utilisé pour communiquer les informations de sécurité des produits chimiques.
Fongicide	Produit désinfectant ayant une capacité à tuer les champignons (levures et moisissures). Cette capacité est régie par des normes. A noter : un produit fongicide passe des normes supérieures à un produit levuricide.
Levuricide	Produit désinfectant ayant une capacité à tuer les levures. Cette capacité est régie par des normes.
FT	Fiche Technique : document d'informations commerciales des produits.
Grammage	Poids en grammes d'un mètre carré (1m ²) d'une couche fibreuse de ouate de cellulose, de crêpé (papier) ou de non-tissé. Les grammages les plus courants vont de 16 à 22 g/m ² en ouate et de 30 à 50 g/m ² en crêpé. Selon leur utilisation (protection, essuyage, nettoyage...), les poids des articles non-tissé varient : ils peuvent s'échelonner de 12 à plus de 200 g/m ² .
H.A.C.C.P.	Hazard Analysis Critical Control Point, méthode de travail de contrôle des points à risque des unités de restauration (voir page XX du catalogue).
Infection nosocomiale	Se dit d'une infection microbienne contractée par un patient lors d'un séjour en milieu hospitalier. On estime que les infections nosocomiales sont la cause directe de 4 000 décès chaque année en France.
Microfibres	Fibre synthétique, capable d'absorber 6 fois son poids en eau et donne aux produits des capacités supérieures de nettoyage.
Pathogène	Substance ou organisme pouvant provoquer une maladie. Les principaux sont les bactéries, virus, parasites et champignons.
PFAS	Per- et polyfluoroalkylées, plus connus sous le nom de PFAS, sont des substances chimiques dont les propriétés spécifiques sont mises à profit dans de nombreux produits de la vie courante (textiles, emballages alimentaires, revêtements antiadhésifs, cosmétiques, dispositifs médicaux, produits phytopharmaceutiques...). L'utilisation large et variée de ces composés chimiques, combinée à leur caractère très persistant, entraîne une pollution de tous les milieux et même de certains organismes vivants. Les travaux scientifiques sur certains PFAS connus montrent qu'ils peuvent avoir des effets délétères pour l'être humain : augmentation du taux de cholestérol, cancers, effets sur la fertilité et le développement de certains organes.
Plastiques (abrév.)	PS : polystyrène. OPS : polystyrène bi-orienté. APET : polyéthylène terephthalate amorphe (intègre le RPET).
PP	Polypropylène atténué, polypropylène. PLA : acide polyactique. CPE : polyéthylène chloré.
R.A.B.C.	Risk Analysis Biocontamination Control, méthode de travail et d'analyse des risques de contamination en buanderie. Voir en page 62 du catalogue.
Règlement CLP	Classification, Labelling and Packaging of substances and mixtures. Il introduit les symboles et indications de danger, ainsi que les règles de classification des produits chimiques.
Sporicide	Produit désinfectant ayant une capacité à tuer les spores bactériennes. Cette capacité est régie par des normes qui diffèrent de celles des produits bactéricides classiques.
T.G.A.P.	Taxe Générale sur les Activités Polluantes.
Tensio actif	Substance en solution détergente dont le rôle est de modifier la tension superficielle permettant la séparation des salissures du support à nettoyer. 4 familles anioniques, cationiques, non ioniques, amphotères.
TH	Titre Hydrotimétrique définissant la dureté de l'eau en degré TH.
TIAC	Toxi Infection Alimentaire Collective.
Virucide	Capacité d'un produit désinfectant à inactiver les virus (agent infectieux, incapable de se reproduire par lui-même et qui a besoin de parasiter des cellules vivantes).
VLEP	Valeur Limite d'Exposition Professionnelle. Niveau de concentration établi pour certains agents chimiques dans les lieux de travail. Il s'agit de la valeur maximale admissible à laquelle le travailleur peut être exposé sans risques.
L'A.D.E.M.E.	Agence De l'Environnement et de la Maîtrise de l'Énergie : Son rôle essentiel est d'animer et d'inciter à des opérations dans les domaines du bruit, des déchets, de la pollution de l'air et des sols, de la maîtrise de l'énergie.

PERFORMANCE HYGIENE

PERFORMANCE HYGIENE est un réseau dynamique de sociétés indépendantes, spécialisé dans la distribution de produits d'hygiène, d'entretien et d'équipements de nettoyage.

Depuis sa création en 2010, le groupement n'a cessé de croître pour réunir aujourd'hui 31 entreprises membres. Fort d'un maillage national, ce réseau solide repose sur des entreprises de taille humaine, assurant une relation de proximité et de confiance avec leurs clients, qui sont au centre de nos priorités.

Chaque membre de PERFORMANCE HYGIENE s'engage à proposer des solutions novatrices et sur mesure pour répondre aux besoins des professionnels de l'hygiène en collectivité. Nous collaborons avec une grande variété de secteurs, allant des établissements de santé aux hôtels, en passant par la restauration et toutes les structures où l'hygiène est un enjeu clé.

Notre stratégie collective, définie en étroite concertation avec l'ensemble des sociétés membres, permet à chacun d'être partie prenante dans les décisions et renforce l'identité du groupement en tant que reflet de ses membres.



PERFORMANCE HYGIÈNE

218 avenue Jean Mermoz - 33320 EYSINES
performance-hygiene.fr





PERFORMANCE
HYGIENE



MEDICO-SOCIAL